



# CATALOGO 2022





MADE  
FOR METAL.  
MADE  
FOR YOU.



**Siete professionisti nel settore metallo, delle ristrutturazioni o dei fissaggi industriali? FEIN è il vostro partner affidabile che vi permette di svolgere lavori di alta qualità e di aumentare la vostra produttività.**

Come voi, anche noi siamo esperti nel nostro mestiere e nella nostra azienda a conduzione familiare respiriamo lo spirito inventivo del nostro fondatore. Sulla base delle vostre esigenze troviamo sempre le soluzioni migliori che abbinano uomo, macchina e processi a sistemi di elettrotensili di elevata qualità. Insieme miriamo con coerenza a creare un valore aggiunto per voi: il vostro successo di lunga durata, la stima del vostro lavoro e la tutela della vostra salute, da oltre 150 anni e anche in futuro.

# SVILUPPIAMO IL FUTURO. DA OLTRE 150 ANNI.



80 % «Made in Germany» con produzione e sviluppo a Schwäbisch Gmünd.



Azienda globale e indipendente a conduzione familiare con radici in Germania.

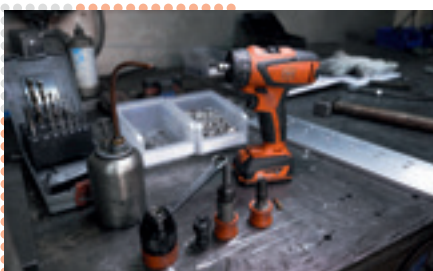

La soluzione ideale nella lavorazione del metallo e nelle ristrutturazioni.

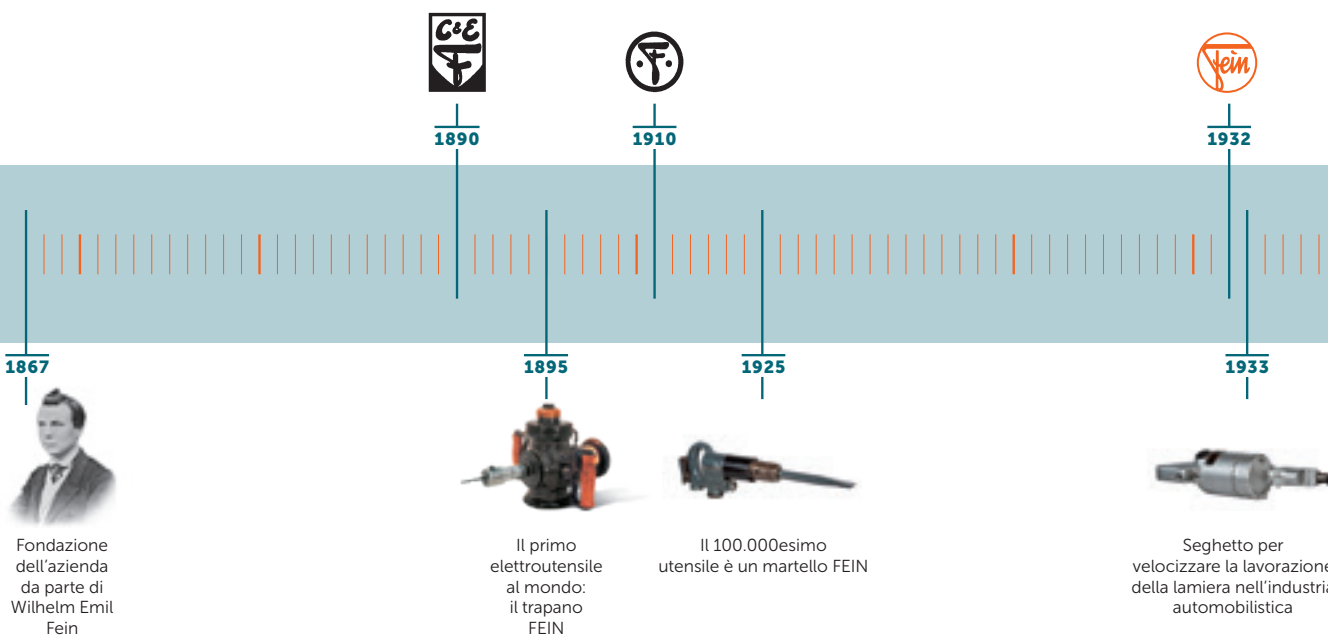

**1867** FONDAZIONE

**850** COLLABORATORI  
IN TUTTO IL MONDO

**1** SEDE A  
SCHWÄBISCH GMÜND

**4** STABILIMENTI DI PRODUZIONE  
GERMANIA / USA / INDIA / CINA

**700** DIRITTI DI PROTEZIONE  
ATTIVI

**66** SEDI  
IN TUTTO IL MONDO

**500** BREVETTI E  
DOMANDE DI BREVETTO

**80 %** «MADE IN GERMANY»  
NELLA SEDE AZIENDALE



Dà grande importanza ai propri collaboratori e accoglie con entusiasmo le idee innovative.



Offre numerose soluzioni di assistenza per i prodotti.



Idoneità per gli interventi più pesanti nel settore industriale e artigianale.



1967



2009



**FEIN**

2019

1956



Il primo trapano con semiscocca in plastica brevettata



Il seghetto tagliagessi è il primo utensile ad oscillazione

1985



Invenzione del MULTIMASTER

1986



Prima smerigliatrice angolare con freno

2013



Il primo trapano avvitatore a 4 velocità

2016



L'attacco Starlock diventa il nuovo standard



Trapano universale a batteria con base magnetica per punte a corona

2018



Smerigliatrice angolare a batteria resistente alla polvere

# DELL'ASSISTENZA FEIN **CI SI PUÒ** **FIDARE.**

Scegliendo un prodotto FEIN siete sempre in buone mani, anche dopo l'acquisto. I nostri elettroutensili sono studiati per far fronte alle massime sollecitazioni e sovraccarichi, anche in caso di uso prolungato. Se necessitate di assistenza, saremo lieti di aiutarvi in modo rapido e professionale e con il massimo impegno. Potete contare su di noi.



### APP MY.FEIN E PORTALE ONLINE

Basta registrarsi e il mondo dell'assistenza FEIN è a vostra completa disposizione. Con my.FEIN semplifichiamo il vostro lavoro, uniamo soluzioni di assistenza in un luogo e ci assicuriamo che queste siano sempre a vostra disposizione. O comodamente con la app oppure online alla pagina **my.FEIN.com**

### 3 ANNI DI GARANZIA FEIN PLUS

Registrazione veloce - estensione della garanzia: per tutti gli elettrodomestici FEIN offriamo 3 anni di garanzia FEIN PLUS. Per usufruire della garanzia registrate il vostro nuovo prodotto FEIN sul sito web **www.fein.com/warranty** entro 3 mesi dalla data d'acquisto. Qui trovate anche i paesi aderenti e ulteriori informazioni.

### SERVIZIO RIPARAZIONI FEIN

Sia in caso di riparazione, manutenzione o garanzia: elaboriamo i vostri ordini in modo rapido ed efficiente attraverso le nostre officine autorizzate FEIN. Queste hanno i ricambi originali FEIN a magazzino, anche per molti utensili di vecchia generazione, e vi permettono di rimettere in moto il vostro utensile nel più breve tempo possibile.

### CATALOGO RICAMBI FEIN

Cercate i ricambi FEIN adatti al vostro elettrodomestico FEIN comodamente online: nel catalogo ricambi FEIN con la funzione di ricerca intuitiva e i disegni esplosi dei prodotti.

### ULTERIORI SERVIZI FEIN ONLINE

Sul sito web FEIN trovate molte altre informazioni e offerte di servizi:

- + Download di istruzioni per l'uso e cataloghi
- + FAQ
- + Informazioni sulla manutenzione

**Inoltre sul sito web trovate anche servizi specifici del vostro paese.**

# IL MONDO A BATTERIA FEIN MADE FOR METAL.

**Esistono numerose piattaforme a batteria. Ma ce n'è solo una che alimenta gli utensili FEIN.**

**Benvenuti nel mondo a batteria FEIN.** Un mondo ricco di solide tecnologie accomunate da un unico grande obiettivo: facilitare il più possibile il lavoro quotidiano dei nostri clienti e utilizzatori e aumentare al massimo la loro produttività. A lungo termine. Sia che si tratti di smerigliatura, avvitatura, foratura, foratura a corona, taglio, fresatura o lavori con utensili a oscillazione, FEIN propone per ogni applicazione una soluzione a batteria potente ed efficace. Venite ad esplorarlo subito e sarete sempre soddisfatti. Maggiori informazioni sono disponibili qui: [www.fein.it/batteria](http://www.fein.it/batteria)

Utensili a batteria FEIN per i professionisti della lavorazione del metallo.





# MASSIMA POTENZA SENZA CAVO.

Gestire le applicazioni più difficili senza cavo: è possibile grazie alla combinazione di motore, batteria, ingranaggi ed elettronica. Grazie agli utensili a batteria duraturi, potenti e precisi caratterizzati dalla qualità FEIN, per i professionisti la lavorazione dei metalli è ancora più semplice, efficiente e sicura.

## MAGGIORE RENDIMENTO DEL 30 %

**Il motore brushless PowerDrive di FEIN** lavora a una velocità elevata e senza carboncini. Ed è pertanto particolarmente efficiente e praticamente esente ad usura. Un rendimento del 30% superiore rispetto alla tecnologia convenzionale significa che gli artigiani possono lavorare il doppio del tempo per ogni carica della batteria. Il ridotto assorbimento di corrente assicura una durata maggiore della batteria.

## COMPLETAMENTE INCAPSULATO CONTRO LA POLVERE

**Il motore con carcassa completamente ermetica FEIN** è la soluzione ideale per applicazioni che producono polvere. Nella smerigliatrice angolare a batteria un motore PowerDrive completamente incapsulato protegge dalle polveri ceramiche e minerali e ne prolunga così la durata. Il peso ridotto del motore e le alette di raffreddamento innovative per una dissipazione del calore ottimale sottolineano la leadership di FEIN in questa tecnologia.



## LUNGA DURATA

**La tecnologia SafetyCell** protegge l'utensile e la batteria da sovraccarichi, surriscaldamento e scarica profonda. Il cavo di comunicazione separato tra i due componenti spegne l'utensile in caso di sovraccarico. Durante la carica il sistema di monitoraggio delle singole celle impedisce un sovraccarico della batteria.

# MASSIMA FLESSIBILITÀ. LUNGA DURATA.



## COMPATIBILITÀ AL 100 %

tra batteria agli ioni di litio FEIN, utensile e caricabatteria. Le batterie sono compatte, robuste ed estremamente resistenti. Lo stato di carica può essere letto direttamente sulla batteria. La tecnologia SafetyCell di FEIN garantisce una lunga durata.

## ANCORA PIÙ LIBERTÀ

La maggior parte dei prodotti da 18 V sono dotati dell' attacco MultiVolt FEIN e possono essere alimentati anche con batterie da 12 V. In questo modo è possibile abbinare liberamente batterie e utensile. La potenza massima viene raggiunta dai prodotti con batteria da 18 V. Utilizzando batterie con una tensione minore anche le prestazioni dell'utensile a batteria si adattano di conseguenza.

## EROGAZIONE DI CORRENTE SUPERIORE DEL 75 %

Le batterie HighPower di FEIN sono potenti pesi leggeri con celle ad alta capacità di ricarica per un'elevata velocità di lavorazione e una grande stabilità del numero dei giri. La potenza compatta garantisce un'erogazione di corrente superiore del 75 % rispetto a batterie paragonabili, con un peso di soli 750 g.

Una resistenza interna ridotta del 25 % garantisce un ridotto surriscaldamento.

Informazione importante: Solo con le batterie HighPower da 18 V di FEIN / 5,2 Ah le smerigliatrici angolari a batteria, le smussatrici a batteria e i carotatori per punte a corona a batteria raggiungono la massima potenza.

# RICARICA RAPIDA E DELICATA.

## Grande display a LED

con indicatore dello stato di carica per il pieno controllo dello stato carica della batteria.

## ELEVATA CORRENTE DI CARICA FINO ALL'80 % DELLA CAPACITÀ

Il caricabatteria rapido ALG 80 (BC) permette una carica rapida e al contempo delicata delle batterie FEIN con elevata corrente di carica di 8 A con il metodo CC-CV (Constant Current Constant Voltage). Inizialmente viene caricato l'80 % della capacità alla massima corrente di carica e successivamente con tensione costante e bassa corrente di carica fino al 100 %. Così si evita un sovraccarico e si proteggono le batterie per garantire una lunga durata.

**12 e 18 V / 3 Ah**  
31 min.



**12 e 18 V / 6 Ah**  
38 min.



**18 V / 5,2 Ah**  
33 min.



80 % della capacità massima

## ANCORA PIÙ VANTAGGI CON IL CARICABATTERIA BLUETOOTH® ALG 80 BC E LA APP MY.FEIN

Attraverso la connettività Bluetooth® è possibile collegare il caricabatteria ALG 80 BC con lo smartphone o il tablet. Utilizzando la app my.FEIN trasmette informazioni sulla batteria collegata al dispositivo mobile.

## Presse USB

per la ricarica mobile di altri dispositivi, ad esempio smartphone.



App my.FEIN e portale online

# I NOSTRI SERVIZI IN UN UNICO LUOGO: DA VOI.

**Basta registrarsi e il mondo dell'assistenza FEIN è a vostra completa disposizione.**

Con my.FEIN semplifichiamo il vostro lavoro, portiamo tutte le soluzioni di assistenza in un unico luogo e ci assicuriamo che queste siano sempre a vostra disposizione. Comodamente con la **app** oppure online alla pagina **my.fein.com**.

In futuro sempre più utensili potranno essere connessi attraverso my.FEIN. Il primo di questi è il nuovo caricabatteria rapido Bluetooth® ALG 80 BC.





## I VANTAGGI FEIN

### + **Semplice gestione degli utensili.**

- + Panoramica di tutti gli utensili FEIN registrati.
- + Identificazione degli utensili attraverso numeri di inventario individuali.
- + Un conto cliente comune per tutti gli utenti della vostra azienda.

### + **Comoda registrazione per usufruire della garanzia di 3 anni FEIN PLUS.**

- + Registrazione rapida attraverso la scansione della targhetta identificativa.
- + Archiviazione digitale di ricevute d'acquisto e certificati di garanzia.

### + **Connessione al caricabatteria rapido Bluetooth® ALG 80 BC.**

- + Lettura dei cicli di carica della batteria effettuati finora.
- + Visualizzazione dello stato di carica attuale.
- + Notifica push quando la batteria è completamente carica.

Scaricate subito la app gratuita  
**my.FEIN**

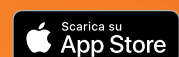

Google Play e il logo Google Play sono marchi di Google LLC.  
Apple e il logo Apple sono marchi di Apple Inc.

# ABBINAMENTO INTELLIGENTE CON SELECT

**1. SELEZIONARE L'UTENSILE FEIN SELECT**



**2. ABBINARE LA BATTERIA E IL CARICABATTERIA FEIN IN MODO FLESSIBILE**



Abbinare utensile, batterie e caricabatteria in modo flessibile a seconda delle esigenze, per acquistare sempre e solo quello che serve.



18 V

**Trapano avvitatore a batteria a 4 velocità  
ASCM 18 QM Select**

Numero di giri a vuoto  
400 / 800 / 1950 / 3 850 1/min  
(Pagina 43)



18 V

**Trapano avvitatore a batteria a 4 velocità  
ASCM 18 QSW Select**

Numero di giri a vuoto  
400 / 700 / 1 400 / 2 500 1/min  
(Pagina 43)



18 V

**Trapano avvitatore a batteria a 2 velocità  
ABS 18 Q Select**

Numero di giri a vuoto  
450 / 2 000 1/min  
(Pagina 44)



18 V

**Trapano avvitatore con percussione a batteria a 2 velocità  
ASB 18 Q Select**

Numero di giri a vuoto  
450 / 2 000 1/min  
(Pagina 44)



18 V

**Martello perforatore a batteria  
ABH 18 Select**

Massa battente di 2 J  
(Pagina 31)



18 V

**Chiave battente a batteria  
ASCD 18-1000 W34 Select**

Coppia max. 1050 Nm  
(Pagina 51)



18 V

**Chiave battente a batteria  
ASCD 18-300 W2 Select**

Coppia max. 290 Nm  
(Pagina 51)



18 V

**Chiave battente a batteria  
ASCD 18-200 W4 Select**

Coppia max. 210 Nm  
(Pagina 51)



18 V

**Avvitatore per viti autoforanti a batteria ASCS 6.3 Select**

Numero di giri a vuoto 1700 1/min  
(Pagina 60)



18 V

**Avvitatore autoalimentato a batteria ASCT 18 M Select**

Numero di giri a vuoto 4000 1/min  
(Pagina 63)



18 V

**Avvitatore per cartongesso a batteria ASCT 18 Select**

Numero di giri a vuoto 4000 1/min  
(Pagina 63)



18 V

**Trapano avvitatore a batteria a 2 velocità ABOP 13-2 Select**

Ø foro su acciaio 13 mm  
(Pagina 22)



18 V

**Trapano angolare a batteria AWBP 10 Select**

Ø foro su acciaio 10 mm  
(Pagina 32)



18 V

**Maschiatrice a batteria AGWP 10 Select**

Maschiatura su acciaio fino a M10  
(Pagina 34)



18 V

**Trapano per punta a corona a batteria AKBU 35 PMQ Select**

Punta a corona, Ø max. 35 mm QuickIN  
(Pagina 167)



18 V

**Trapano per punta a corona a batteria AKBU 35 PMQW Select**

Punta a corona, Ø max. 35 mm Weldon 3/4"  
(Pagina 167)



18 V

**Smerigliatrice angolare a batteria CCG 18-125 BL Select**

Disco abrasivo Ø 125 mm Interruttore d'accensione  
(Pagina 69)



18 V

**Smerigliatrice angolare a batteria CCG 18-125 BLPD Select**

Disco abrasivo Ø 125 mm Interruttore uomo presente «AutoStop»  
(Pagina 70)



18 V

**Smerigliatrice angolare a batteria CCG 18-115 BL Select**

Disco abrasivo Ø 115 mm Interruttore d'accensione  
(Pagina 69)



18 V

**Smerigliatrice angolare a batteria CCG 18-115 BLPD Select**

Disco abrasivo Ø 115 mm Interruttore uomo presente «AutoStop»  
(Pagina 70)



18 V

**Smerigliatrice diritta a batteria AGSZ 18-280 BL Select**

Numero di giri a vuoto 9000-28.000 1/min  
(Pagina 94)



18 V

**Smerigliatrice diritta a batteria AGSZ 18-280 LBL Select**

Numero di giri a vuoto 9000-28.000 1/min  
(Pagina 94)



18 V

**Smerigliatrice diritta a batteria  
AGSZ 18-90 LBL Select**

Numero di giri a vuoto  
2900-9000 1/min  
(Pagina 94)



18 V

**Smussatrice a batteria  
AKFH 18-5 Select**

Lunghezza smusso fino a 5 mm  
(Pagina 147)



18 V

**Roditrice a batteria  
ABLK 18 1.6 E Select**

Fino a 1,6 mm di spessore materiale  
(Pagina 129)



18 V

**Roditrice a batteria  
ABLK 18 1.3 CSE Select**

Lamiera ondulata fino a 1,3 mm di  
spessore materiale  
(Pagina 128)



18 V

**Roditrice a batteria  
ABLK 18 1.3 TE Select**

Lamiera trapezoidale fino a 1,3 mm  
di spessore materiale  
(Pagina 128)



18 V

**Cesoia per lamiera a batteria  
ABLK 18 1.6 E Select**

Fino a 1,6 mm di spessore materiale  
(Pagina 123)



18 V

**Cesoia universale a batteria  
ABSS 18 1.6 E Select**

Fino a 1,6 mm di spessore materiale  
(Pagina 119)



18 V

**MULTIMASTER a batteria  
AMM 700 Max Select**

Ampiezza di oscillazione 2 x 2,0°  
(Pagina 225)



18 V

**MULTIMASTER a batteria  
AMM 500 Plus Select**

Ampiezza di oscillazione 2 x 1,7°  
(Pagina 223)



12 V

**Trapano avvitatore a batteria  
a 4 velocità  
ASCM 12 Q Select**

Numero di giri a vuoto  
400 / 700 / 1400 / 2500 1/min  
(Pagina 45)



12 V

**Trapano avvitatore a batteria  
a 2 velocità  
ABSU 12 Select**

Numero di giri a vuoto  
400 / 1300 1/min  
(Pagina 46)



12 V

**Trapano avvitatore a batteria  
a 2 velocità  
ABSU 12 W4 Select**

Numero di giri a vuoto  
400 / 1300 1/min  
(Pagina 46)



12 V

**Chiave battente a batteria  
ASCD 12-150 W8 Select**

Coppia max. 135 Nm  
(Pagina 52)



12 V

**Chiave battente a batteria  
ASCD 12-150 W4 Select**

Coppia max. 135 Nm  
(Pagina 52)



12 V

**Chiave battente a batteria  
ASCD 12-100 W4 Select**

Coppia max. 100 Nm  
(Pagina 52)



12 V

**MULTIMASTER a batteria  
AMM 300 Plus Select**

Ampiezza di oscillazione 2 x 1,6°  
(Pagina 222)





18 V	18 V	18 V	18 V
<b>Batteria 18 V / 3 Ah</b>	<b>Batteria 18 V / 6 Ah</b>	<b>Batteria HighPower 18 V / 5,2 Ah</b>	<b>Caricabatteria rapido ALG 80 BC</b>
Peso 0,45 kg (Pagina 120)	Peso 0,70 kg (Pagina 120)	Peso 0,75 kg (Pagina 148)	Corrente di carica di 8 ampere con Bluetooth® (Pagina 120)



18 V	18 V	18 V	12 V
<b>Starter Set di batterie 18 V / 3 Ah</b>	<b>Starter Set di batterie 18 V / 6 Ah</b>	<b>Starter set di batterie HighPower 18 V / 5,2 Ah</b>	<b>Batteria 12 V / 3 Ah</b>
2 batterie con caricabatteria rapido ALG 80 BC (Pagina 121)	2 batterie con caricabatteria rapido ALG 80 BC (Pagina 121)	2 batterie HighPower con caricabatteria rapido ALG 80 BC (Pagina 148)	Peso 0,25 kg (Pagina 239)



12 V	12 V	12 V	12 V
<b>Batteria 12 V / 6 Ah</b>	<b>Caricabatteria rapido ALG 80</b>	<b>Starter Set di batterie 12 V / 3 Ah</b>	<b>Starter Set di batterie 12 V / 6 Ah</b>
Peso 0,45 kg (Pagina 239)	Corrente di carica da 8 ampere (Pagina 239)	2 batterie con caricabatteria rapido ALG 80 (Pagina 239)	2 batterie con caricabatteria rapido ALG 80 (Pagina 239)



Accessori	Accessori
<b>Lampada a LED a batteria ALED 12-18 V</b>	<b>Adattatore USB per batterie AUSB 12-18 V</b>
Luminosità 900 Lux (Pagina 120)	Presse di carica 2 x 1,2 ampere (Pagina 120)

# OLTRE 4 500 ACCESSORI PER I VOSTRI COMPITI.

Da oltre 150 anni, la gamma di accessori FEIN cresce insieme alle vostre specifiche esigenze, concepita appositamente per i nostri utensili e le vostre applicazioni. Per lavori di segatura, smerigliatura, taglio, lucidatura, foratura e avvitatura.



**FORATURA 18**

Trapani	20	Maschiatrici	34
Martello perforatore	31	Supporti di foratura magnetici	36
Trapani angolari	32		

**AVVITATURA 40**

Trapani avvitatori a batteria	42	Avvitatori angolari con impugnatura dritta AccuTec	56
Chiavi battenti a batteria	50	Avvitatori per viti autoforanti	60
Avvitatori con impugnatura centrale AccuTec	55	Avvitatori per cartongesso	62

**SMERIGLIATURA 66**

Smerigliatrici angolari a batteria	68	Smerigliatrici diritte	92
Smerigliatrici angolari compatte	71	Smerigliatrici angolari ad alta frequenza	100
Smerigliatrice angolare a collo lungo	83	Smerigliatrici diritte ad alta frequenza	106
Smerigliatrici angolari	84	Generatori di frequenza	111

**LAVORAZIONE LAMIERA 116**

Cesoie universali	118	Roditrici	126
Cesoie per lamiera	122		

**SEGHETTI E SMUSSATRICI 136**

Seghetti alternativi	138	Smussatrici	146
Seghetti alternativi per tubi	141	Taglio e fresatura di tubi	152
Troncatrici	145		

**FORATURA CON FRESE A CORONA PER METALLO 154**

Economical	156	Universal	164
Compact	159	Automatic	174

**ASPIRATORI A SECCO E A UMIDO 188**

Aspiratori a secco e a umido	190
------------------------------	-----

**TRATTAMENTO DELLE SUPERFICI 198**

Levigatrici	200	Lucidatrici	211
-------------	-----	-------------	-----

**OSCILLAZIONE 218**

MULTIMASTER	220	Accessori attacco esagonale	241
Accessori Starlock	227	MULTIMASTER Automotive	246

**LEVIGATRICI A NASTRO 254**

Levigatrice a nastro manuale GRIT GHB	256	GRIT GI Levigatrici a nastro base per impiego nell'industria	262
GRIT GX Levigatrici a nastro base per impiego nell'artigianato	259	GRIT GI Moduli aggiuntivi per impiego nell'industria	265
GRIT GX Moduli aggiuntivi per impiego nell'artigianato	261	Levigatrice a nastro compatta GRIT GKS	270

**ACCESSORI 280**

Bilancieri	282
------------	-----

**DATI TECNICI ACCESSORI**

Macchine in ordine numerico	285	Valori limite di esposizione alle vibrazioni e alle emissioni acustiche	337
Accessori in ordine numerico	291		





# FORATURA

---

**TRAPANI** **20**

Abbinamento ottimale per la relativa applicazione.  
Precisione, potenza, praticità.

---

**MARTELLO PERFORATORE** **31**

Imbattibile su pietra, cemento, muratura. Impiego universale per le applicazioni più diverse.

---

**TRAPANI ANGOLARI** **32**

Forature facili anche negli angoli. Compatti, maneggevoli, potenti, ideali per lavori complessi in spazi ristretti.

---

**MASCHIATRICI** **34**

Convenienza, precisione e affidabilità. L'alternativa ai lavori manuali.

---

**SUPPORTI DI FORATURA MAGNETICI** **36**

In orizzontale, verticale e sopratesta:  
maneggevoli e flessibili in cantiere e in officina.

**ABOP 13-2 SELECT**

Trapano universale a 2 velocità (a batteria) fino a 13 mm con numero di giri ideale per acciaio e acciaio inox.

**BOP 6**

Trapano compatto ad una velocità e con un'elevata stabilità dei giri per fori fino a 6 mm nell'acciaio per montaggi in cantiere.

**BOP 10**

Trapano compatto ad una velocità e con un'elevata stabilità dei giri per fori fino a 10 mm nell'acciaio per montaggi in cantiere.

**BOP 10-2**

Trapano universale a due velocità fino a 10 mm con numero di giri ideale per acciaio e acciaio inox.

<b>PAGINA</b>		22	23	24	25
Foratura con punte elicoidali		++	++	++	++
Maschiatura		++		+	++
Foratura con sega a tazza in lastre di metallo					
Svasare		++		+	++
Alesare					
Rotazione destra/sinistra		•	•	•	•
Elettronica di accelerazione		•	•	•	•
Giunto di sicurezza con controllo della coppia					
Preselezione del numero di giri					
Potenza nominale assorbita	W		500	500	500
Potenza resa	W		270	270	270
Tensione batteria	V	18			
Compatibilità batteria		Ioni di litio / Ioni di litio High Power			
Attacco batteria		18 V			
Nr. giri sotto carico	1/min	0 - 500 / 0 - 1 500	0 - 2 700	0 - 900	0 - 460 / 0 - 1 350
Nr. giri a vuoto	1/min	0 - 580 / 0 - 1 760	0 - 4 000	0 - 1 500	0 - 700 / 0 - 2 250
Coppia alla max. potenza erogata	Nm	24 / 8	3,5	9	20 / 7
Coppia all'arresto	Nm	39 / 13	9	24	50 / 16
Apertura mandrino	mm	1,5 - 13	0,5 - 10	1,5 - 13	1,5 - 13
Ø foratura acciaio	mm	13	6	10	10
Ø foro acciaio inox con punta a corona	mm	13	6	10	10
Ø foratura leghe leggere	mm	16	10	15	16
Ø foratura legno	mm	37	20	30	35
Ø foro acciaio con seghe a tazza	mm				
Maschiatura		M10		M6	M10
Svasatura max. Ø	mm				
Attacco albero portautensile		1/2"-20 UNF	1/2"-20 UNF	1/2"-20 UNF	1/2"-20 UNF
Ø attacco a collare	mm	43	43	43	43
Ingombro angolare	mm	23	23	23	23
Cavo con spina	m		5	5	5
Peso EPTA	kg		1,70	1,80	2,00
Peso senza batteria	kg	1,70			

+ adatto

++ molto adatto

• compreso

\*\* Giunto di sicurezza con elemento di controllo del momento torcente.

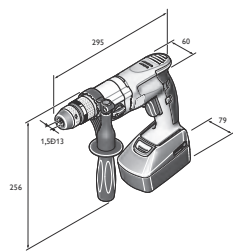

ABOP 13-2

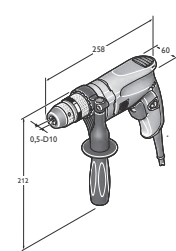

BOP 6

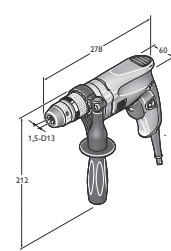

BOP 10

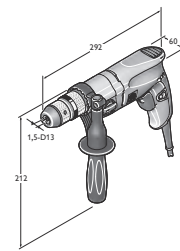

BOP 10-2

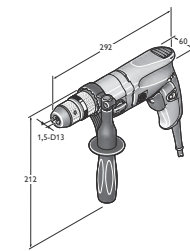

BOP 13-2

**BOP 13-2**

Trapano universale a due velocità fino a 13 mm con numero di giri ideale per acciaio e acciaio inox.

**BOS 16**

Potente trapano con regolazione del numero di giri per l'impiego flessibile nel settore delle costruzioni metalliche.

**BOS 16-2**

Potente trapano a due velocità con regolazione del numero di giri per l'impiego flessibile nel settore delle costruzioni metalliche.

**BOZ 32-4 M**

Trapano universale a quattro velocità con rotazione a destra / a sinistra, impostazione del numero di giri, attacco portautensile CM3 per lavori di foratura in condizioni difficili.

BOP 13-2	BOS 16	BOS 16-2	BOZ 32-4 M
26	27	27	28
++	++	++	++
++	++	++	++
	+	+	+
++	++	++	++
	+	+	++
•	•	•	•
•	•	•	•
	•	•	•
	•	•	•
550	1 200	1 200	1 800
300	680	680	1 100

0 - 440 / 0 - 1 300	0 - 520	0 - 520 / 0 - 1 600	
0 - 680 / 0 - 2 200	0 - 520	0 - 520 / 0 - 1 600	
20 / 7	50	50 / 16	75 / 48 / 34 / 22
50 / 16	50 **	50 / 16 **	75 / 48 / 34 / 22 **
1,5 - 13	3 - 16	3 - 16	
13	16	16	32
13	16	16	20
16	20	20	60
37	50	50	70
	80	80	
M10	M12	M12	M 24
	31	31	50
1/2"-20 UNF	1/2"-20 UNF	1/2"-20 UNF	
43			65
23	27	27	38
5	4	4	3,1
2,00	3,50	3,70	7,50

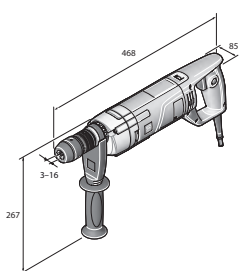

BOS 16

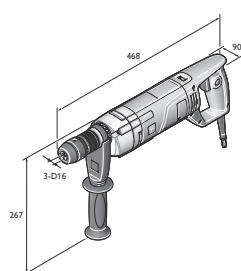

BOS 16-2

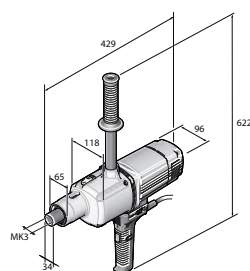

BOZ 32-4 M

**ABOP 13-2 SELECT****FORNITURA**

1 mandrino autoserrante bloccabile SUPRA SKE, 1 impugnatura supplementare, 1 valigetta portautensile in plastica

**Per gli accessori vedere pagina 29**

Trapano universale a 2 velocità (a batteria) fino a 13 mm con numero di giri ideale per acciaio e acciaio inox.

Tensione batteria	V	18
Compatibilità batteria		Ioni di litio / Ioni di litio High Power
Attacco batteria		18 V
Nr. giri sotto carico	1/min	0 - 500 / 0 - 1 500
Nr. giri a vuoto	1/min	0 - 580 / 0 - 1 760
Coppia alla max. potenza erogata	Nm	24 / 8
Coppia all'arresto	Nm	39 / 13
Apertura mandrino	mm	1,5 - 13
Ø foratura acciaio	mm	13
Ø foro acciaio inox con punta a corona	mm	13
Ø foratura leghe leggere	mm	16
Ø foratura legno	mm	37
Maschiatura		M10
Attacco albero portautensile		1/2"-20 UNF
Ø attacco a collare	mm	43
Ingombro angolare	mm	23
Peso senza batteria	kg	1,70

Nr. ordine	7 105 03 62 00 0
EAN	4014586881768
Prezzo in € IVA escl. [PK01]	381,00

**I VANTAGGI DEI PRODOTTI FEIN**

- + Cambio meccanico a due velocità per un adattamento ottimale del numero di giri all'impiego specifico.
- + Trapano a batteria d'alta qualità con elevata precisione di rotazione per forature precise.
- + Motore brushless PowerDrive FEIN, completamente incapsulato e protetto dalla polvere con un rendimento maggiore del 30 % e lunga durata.
- + Rotazione destra/sinistra.
- + Testa ingranaggi in metallo
- + Mandrino di precisione in metallo.
- + Elevata precisione di rotazione.
- + Griffe autoserranti del mandrino portapunta.
- + Blocco automatico dell'albero portamandrino e mandrino autoserrante bloccabile.
- + Impugnatura Sensitiv FEIN.
- + Elettronica di accelerazione.
- + Attacco a collare da Ø 43 mm per utilizzo in esecuzione stazionaria.
- + FEIN SafetyCell Technology. Protezione della batteria e della macchina da sovraccarichi, surriscaldamento e scarica profonda.



**BOP 6****SET BOP 6**

Trapano compatto ad una velocità e con un'elevata stabilità dei giri per fori fino a 6 mm nell'acciaio per montaggi in cantiere.

Potenza nominale assorbita	W	500	500
Potenza resa	W	270	270
Nr. giri sotto carico	1/min	0 - 2 700	0 - 2 700
Nr. giri a vuoto	1/min	0 - 4 000	0 - 4 000
Coppia alla max. potenza erogata	Nm	3,5	3,5
Coppia all'arresto	Nm	9	9
Apertura mandrino	mm	0,5 - 10	0,5 - 10
Ø foratura acciaio	mm	6	6
Ø foro acciaio inox con punta a corona	mm	6	6
Ø foratura leghe leggere	mm	10	10
Ø foratura legno	mm	20	20
Attacco albero portautensile		1/2" -20 UNF	1/2" -20 UNF
Ø attacco a collare	mm	43	43
Ingombro angolare	mm	23	23
Cavo con spina	m	5	5
Peso EPTA	kg	1,70	1,70

**I VANTAGGI DEI PRODOTTI FEIN**

- + Numero di giri ottimale per piccoli diametri per lavorazioni economicamente vantaggiose grazie all'estrema efficienza dell'attrezzo.
- + Motore FEIN ad alte prestazioni con elevata stabilità del numero dei giri per una velocità di foratura costante in quasi tutte le applicazioni.
- + Testa a ingranaggi in metallo e carcassa motore stabile contro le forze di torsione in monoscocca per una lunga durata.
- + Rotazione destra/sinistra.
- + Mandrino di precisione in metallo.
- + Elevata precisione di rotazione.
- + Griffe autoserranti del mandrino portapunta.
- + Impugnatura Sensitiv FEIN.
- + Elettronica di accelerazione.
- + Cavo da 5 metri.
- + Attacco a collare da Ø 43 mm per utilizzo in esecuzione stazionaria.

**FORNITURA**

1 mandrino autoserrante bloccabile SUPRA SKE, 1 impugnatura supplementare

1 mandrino autoserrante bloccabile SUPRA SKE, 1 impugnatura supplementare, 1 valigetta portautensile in plastica

Nr. ordine	7 205 52 60 00 0	7 205 52 61 00 0
EAN	4014586882413	4014586881973
Prezzo in € IVA escl. [PK01]	326,00	356,00

Per gli accessori vedere pagina 29

**BOP 10****SET BOP 10**

Trapano compatto ad una velocità e con un'elevata stabilità dei giri per fori fino a 10 mm nell'acciaio per montaggi in cantiere.

Potenza nominale assorbita	W	500	500
Potenza resa	W	270	270
Nr. giri sotto carico	1/min	0 - 900	0 - 900
Nr. giri a vuoto	1/min	0 - 1 500	0 - 1 500
Coppia alla max. potenza erogata	Nm	9	9
Coppia all'arresto	Nm	24	24
Apertura mandrino	mm	1,5 - 13	1,5 - 13
Ø foratura acciaio	mm	10	10
Ø foro acciaio inox con punta a corona	mm	10	10
Ø foratura leghe leggere	mm	15	15
Ø foratura legno	mm	30	30
Maschiatura		M6	M6
Attacco albero portautensile		1/2"-20 UNF	1/2"-20 UNF
Ø attacco a collare	mm	43	43
Ingombro angolare	mm	23	23
Cavo con spina	m	5	5
Peso EPTA	kg	1,80	1,80

**I VANTAGGI DEI PRODOTTI FEIN**

- + Struttura particolarmente compatta e snella con ottimo ingombro angolare per eseguire lavori di montaggio anche in corrispondenza di angoli e punti di difficile accesso.
- + Motore FEIN ad alte prestazioni con elevata stabilità del numero dei giri per una velocità di foratura costante in quasi tutte le applicazioni.
- + Testa a ingranaggi in metallo e carcassa motore stabile contro le forze di torsione in monoscocca per una lunga durata.
- + Rotazione destra/sinistra.
- + Mandrino di precisione in metallo.
- + Elevata precisione di rotazione.
- + Griffe autoserranti del mandrino portapunta.
- + Impugnatura Sensitiv FEIN.
- + Elettronica di accelerazione.
- + Cavo da 5 metri.
- + Attacco a collare da Ø 43 mm per utilizzo in esecuzione stazionaria.

**FORNITURA**

1 mandrino autoserrante bloccabile SUPRA SKE, 1 impugnatura supplementare

1 mandrino autoserrante bloccabile SUPRA SKE, 1 impugnatura supplementare, 1 valigetta portautensile in plastica

Nr. ordine	7 205 53 60 00 0	7 205 53 61 00 0
EAN	4014586882468	4014586881980
Prezzo in € IVA escl. [PK01]	326,00	356,00

Per gli accessori vedere pagina 29

**BOP 10-2****SET BOP 10-2**

Trapano universale a due velocità fino a 10 mm con numero di giri ideale per acciaio e acciaio inox.

Potenza nominale assorbita	W	500	500
Potenza resa	W	270	270
Nr. giri sotto carico	1/min	0 - 460 / 0 - 1 350	0 - 460 / 0 - 1 350
Nr. giri a vuoto	1/min	0 - 700 / 0 - 2 250	0 - 700 / 0 - 2 250
Coppia alla max. potenza erogata	Nm	20 / 7	20 / 7
Coppia all'arresto	Nm	50 / 16	50 / 16
Apertura mandrino	mm	1,5 - 13	1,5 - 13
Ø foratura acciaio	mm	10	10
Ø foro acciaio inox con punta a corona	mm	10	10
Ø foratura leghe leggere	mm	16	16
Ø foratura legno	mm	35	35
Maschiatura		M10	M10
Attacco albero portautensile		1/2"-20 UNF	1/2"-20 UNF
Ø attacco a collare	mm	43	43
Ingombro angolare	mm	23	23
Cavo con spina	m	5	5
Peso EPTA	kg	2,00	2,00

**I VANTAGGI DEI PRODOTTI FEIN**

- + Cambio meccanico a due velocità per un adattamento ottimale del numero di giri all'impiego specifico.
- + Motore FEIN ad alte prestazioni con elevata stabilità del numero dei giri per una velocità di foratura costante in quasi tutte le applicazioni.
- + Testa a ingranaggi in metallo e carcassa motore stabile contro le forze di torsione in monoscocca per una lunga durata.
- + Rotazione destra/sinistra.
- + Mandrino di precisione in metallo.
- + Elevata precisione di rotazione.
- + Griffe autoserranti del mandrino portapunta.
- + Impugnatura Sensitiv FEIN.
- + Elettronica di accelerazione.
- + Cavo da 5 metri.
- + Attacco a collare da Ø 43 mm per utilizzo in esecuzione stazionaria.

**FORNITURA**

1 mandrino autoserrante bloccabile SUPRA SKE, 1 impugnatura supplementare

1 mandrino autoserrante bloccabile SUPRA SKE, 1 impugnatura supplementare, 1 valigetta portautensile in plastica

Nr. ordine	7 205 54 60 00 0	7 205 54 61 00 0
EAN	4014586882512	4014586881997
Prezzo in € IVA escl. [PK01]	401,00	427,00

Per gli accessori vedere pagina 29

**BOP 13-2****SET BOP 13-2**

Trapano universale a due velocità fino a 13 mm con numero di giri ideale per acciaio e acciaio inox.

Potenza nominale assorbita	W	550	550
Potenza resa	W	300	300
Nr. giri sotto carico	1/min	0 - 440 / 0 - 1 300	0 - 440 / 0 - 1 300
Nr. giri a vuoto	1/min	0 - 680 / 0 - 2 200	0 - 680 / 0 - 2 200
Coppia alla max. potenza erogata	Nm	20 / 7	20 / 7
Coppia all'arresto	Nm	50 / 16	50 / 16
Apertura mandrino	mm	1,5 - 13	1,5 - 13
Ø foratura acciaio	mm	13	13
Ø foro acciaio inox con punta a corona	mm	13	13
Ø foratura leghe leggere	mm	16	16
Ø foratura legno	mm	37	37
Maschiatura		M10	M10
Attacco albero portautensile		1/2"-20 UNF	1/2"-20 UNF
Ø attacco a collare	mm	43	43
Ingombro angolare	mm	23	23
Cavo con spina	m	5	5
Peso EPTA	kg	2,00	2,00

**I VANTAGGI DEI PRODOTTI FEIN**

- + Cambio meccanico a due velocità per un adattamento ottimale del numero di giri all'impiego specifico.
- + Motore FEIN ad alte prestazioni con elevata stabilità del numero dei giri per una velocità di foratura costante in quasi tutte le applicazioni.
- + Testa a ingranaggi in metallo e carcassa motore stabile contro le forze di torsione in monoscocca per una lunga durata.
- + Rotazione destra/sinistra.
- + Mandrino di precisione in metallo.
- + Elevata precisione di rotazione.
- + Griffe autoserranti del mandrino portapunta.
- + Impugnatura Sensitiv FEIN.
- + Elettronica di accelerazione.
- + Cavo da 5 metri.
- + Attacco a collare da Ø 43 mm per utilizzo in esecuzione stazionaria.

**FORNITURA**

1 mandrino autoserrante bloccabile SUPRA SKE, 1 impugnatura supplementare

1 mandrino autoserrante bloccabile SUPRA SKE, 1 impugnatura supplementare, 1 valigetta portautensile in plastica

Nr. ordine	7 205 55 60 00 0	7 205 55 61 00 0
EAN	4014586882567	4014586882017
Prezzo in € IVA escl. [PK01]	416,00	447,00

Per gli accessori vedere pagina 29

**BOS 16**

Potente trapano con regolazione del numero di giri per l'impiego flessibile nel settore delle costruzioni metalliche.

**BOS 16-2**

Potente trapano a due velocità con regolazione del numero di giri per l'impiego flessibile nel settore delle costruzioni metalliche.

Potenza nominale assorbita	W	1 200	1 200
Potenza resa	W	680	680
Nr. giri sotto carico	1/min	0 - 520	0 - 520 / 0 - 1 600
Nr. giri a vuoto	1/min	0 - 520	0 - 520 / 0 - 1 600
Coppia alla max. potenza erogata	Nm	50	50 / 16
Coppia all'arresto	Nm	50 **	50 / 16 **
Apertura mandrino	mm	3 - 16	3 - 16
Ø foratura acciaio	mm	16	16
Ø foro acciaio inox con punta a corona	mm	16	16
Ø foratura leghe leggere	mm	20	20
Ø foratura legno	mm	50	50
Ø foro acciaio con seghe a tazza	mm	80	80
Maschiatura		M12	M12
Svasatura max. Ø	mm	31	31
Attacco albero portautensile		1/2"-20 UNF	1/2"-20 UNF
Ingombro angolare	mm	27	27
Cavo con spina	m	4	4
Peso EPTA	kg	3,50	3,70

**I VANTAGGI DEI PRODOTTI FEIN**

- + Numero di giri ottimale per grandi diametri con conseguente resa economicamente vantaggiosa ed efficiente dell'utensile.
- + Motore FEIN ad alte prestazioni con elevata stabilità del numero dei giri per una velocità di foratura costante in quasi tutte le applicazioni.
- + Testa a ingranaggi in metallo e carcassa motore stabile contro le forze di torsione in monoscocca per una lunga durata.
- + Rotazione a sinistra/destra e selezione elettronica della velocità.
- + Regolazione elettronica del numero dei giri.
- + Mandrino di precisione in metallo.
- + Elevata precisione di rotazione.
- + Griffe autoserranti del mandrino portapunta.
- + Impugnatura a vanga per una trasmissione ottimale della forza.
- + Elettronica di accelerazione.
- \*\* Giunto di sicurezza con elemento di controllo del momento torcente.

**FORNITURA**

1 mandrino autoserrante bloccabile SUPRA SKE, 1 impugnatura supplementare

Nr. ordine	7 205 47 60 00 0	7 205 49 60 00 0
EAN	4014586874463	4014586876443
Prezzo in € IVA escl. [PK01]	526,00	605,00

Per gli accessori vedere pagina 29

**BOZ 32-4 M****FORNITURA**

1 impugnatura supplementare,  
1 cuneo di estrazione

**Per gli accessori vedere pagina 29**

Trapano universale a quattro velocità con rotazione a destra / a sinistra, impostazione del numero di giri, attacco portautensile CM3 per lavori di foratura in condizioni difficili.

Potenza nominale assorbita	W	1 800
Potenza resa	W	1 100
Numero di giri sotto carico 1a marcia	1/min	60 - 140
Numero di giri sotto carico 2a marcia	1/min	95 - 220
Numero di giri sotto carico 3a marcia	1/min	135 - 310
Numero di giri sotto carico 4a marcia	1/min	210 - 480
Coppia alla max. potenza erogata	Nm	75 / 48 / 34 / 22
Numero di giri a vuoto 1a marcia	1/min	60 - 140
Numero di giri a vuoto 2a marcia	1/min	95 - 220
Numero di giri a vuoto 3a marcia	1/min	135 - 310
Numero di giri a vuoto 4a marcia	1/min	210 - 480
Coppia all'arresto	Nm	75 / 48 / 34 / 22 **
Ø foratura acciaio	mm	32
Ø foro acciaio inox con punta a corona	mm	20
Ø foratura leghe leggere	mm	60
Ø foratura legno	mm	70
Maschiatura		M 24
Svasatura max. Ø	mm	50
Ø attacco a collare	mm	65
Ingombro angolare	mm	38
Cavo con spina	m	3,1
Peso EPTA	kg	7,50

Nr. ordine	7 202 51 60 00 0
EAN	4014586889849
Prezzo in € IVA escl. [PK01]	1.299,00

**I VANTAGGI DEI PRODOTTI FEIN**

- + Motore ad alte prestazioni FEIN da 1800 W e cambio meccanico a 4 velocità per una coppia elevata durante lavori di foratura in condizioni difficili.
  - + Macchina con rotazione a destra / sinistra e riduzione elettronica del numero di giri per tutti i lavori di foratura, ad esempio forature con punte a corona o elicoidali, di svasatura e alesatura.
  - + Costruzione estremamente robusta per l'impiego in condizioni particolarmente difficili grazie all'alta qualità del materiale e della lavorazione.
  - + Attacco portautensile CM3.
  - + Disinserimento elettronico della coppia.
  - + Regolazione elettronica del numero dei giri.
  - + Estremamente resistente per lavorazioni pesanti.
  - + Testa ingranaggi in metallo
  - + Impugnatura a crociera.
  - + Utilizzo ottimale su supporti di foratura magnetici FEIN.
  - + Ampia gamma di accessori.
- \*\* Giunto di sicurezza con elemento di controllo del momento torcente.

## ACCESSORI (A)BOP 6, (A)BOP 10, (A)BOP 10-2, (A)BOP 13-2



### VALIGETTA PORTAUTENSILE

con inserto per valigetta e scatola in plastica  
Plastica, dimensioni interne: 470 x 275 x 116 mm

Nr. ordine	Prezzo in € IVA escl.
3 39 01 118 48 0	59,20



### CARICABATTERIA RAPIDO ALG 80 BC

Connettività Bluetooth® per il collegamento a dispositivo mobile e utilizzo della app my.FEIN. Indicatore dell'attuale stato della batteria e del numero dei cicli di carica effettuati sullo smartphone o sul tablet. Notifica di batteria completamente carica. Tempi di carica rapidi grazie all'elevata corrente di carica di 8 Ampere e alla gestione del processo di carica. Grande display a LED con indicatore dello stato di carica e presa USB per la ricarica mobile di piccoli dispositivi elettrici. Per tutte le batterie agli ioni di litio FEIN. Tempi di carica (80 % della capacità max.): 12 e 18 V / 3 Ah: 31 min., 12 e 18 V / 6 Ah: 38 min., 18 V / 5,2 Ah: 33 min.

Nr. ordine	Prezzo in € IVA escl.
9 26 04 210 01 0	84,00



### BATTERIA

Batteria agli ioni di litio con indicatore dello stato di carica e FEIN SafetyCell Technology. Protezione della batteria e della macchina da sovraccarichi, surriscaldamento e scarica profonda. Può essere utilizzata su tutti gli utensili a batteria da 18 V FEIN

Tensione V	Capacità Ah	Peso kg	Nr. ordine	Prezzo in € IVA escl.
18	6	0,7	9 26 04 175 02 0	118,00
18	3	0,45	9 26 04 182 02 0	85,00



### STARTER SET DI BATTERIE

2 batterie agli ioni di litio con caricabatteria rapido ALG 80 BC. Connettività Bluetooth® per il collegamento a dispositivo mobile e utilizzo della app my.FEIN. Indicatore dell'attuale stato della batteria e del numero dei cicli di carica effettuati sullo smartphone o sul tablet. Notifica di batteria completamente carica. Tempi di carica rapidi grazie all'elevata corrente di carica di 8 Ampere e alla gestione del processo di carica. Grande display a LED con indicatore dello stato di carica e presa USB per la ricarica mobile di piccoli dispositivi elettrici. Per tutte le batterie agli ioni di litio FEIN. Tempi di carica (80 % della capacità max.): 12 e 18 V / 3 Ah: 31 min., 12 e 18 V / 6 Ah: 38 min., 18 V / 5,2 Ah: 33 min.

Tensione V	Capacità Ah	Nr. ordine	Prezzo in € IVA escl.
18	6	9 26 04 323 01 0	320,00
18	3	9 26 04 324 01 0	254,00



### MANDRINO AUTOSERRANTE

Mandrino autoserrante a una sola bussola SUPRA SKE con ghiera di bloccaggio, attacco mandrino 1/2" - 20 UNF

Apertura mm	Nr. ordine	Prezzo in € IVA escl.
0,5 - 10	6 32 05 036 01 0	82,30



### MANDRINO AUTOSERRANTE

Mandrino autoserrante a una sola bussola SUPRA SKE con ghiera di bloccaggio, attacco mandrino 1/2" - 20 UNF

Apertura mm	Nr. ordine	Prezzo in € IVA escl.
1,5-13	6 32 05 035 01 0	85,40

### CHIAVE SW17

Nr. ordine	Prezzo in € IVA escl.
6 29 03 002 00 9	6,87

### DISPOSITIVO DI AGGANCIAMENTO

per la sospensione ad un bilanciere verticale

Nr. ordine	Prezzo in € IVA escl.
3 02 32 046 00 8	4,24



### DISPOSITIVO DI AGGANCIAMENTO

per la sospensione ad un bilanciere orizzontale e verticale

Nr. ordine	Prezzo in € IVA escl.
3 21 25 050 00 7	11,90



### ARRESTO DI PROFONDITÀ

Nr. ordine	Prezzo in € IVA escl.
3 21 27 005 00 6	6,78



### PASTA DA TAGLIO

Lubrificante per il taglio della lamiera

Nr. ordine	Prezzo in € IVA escl.
3 21 32 020 12 9	16,70

## ACCESSORI BOS 16, BOS 16-2



### VALIGETTA PORTAUTENSILE

Plastica, dimensioni interne: 470 x 275 x 116 mm

Nr. ordine	Prezzo in € IVA escl.
3 39 01 118 01 0	49,80



### MESCOLATORE

600 mm di lunghezza, Ø 110 mm

Nr. ordine	Prezzo in € IVA escl.
6 39 02 002 01 3	99,10



### MANDRINO AUTOSERRANTE

Mandrino autoserrante a una sola bussola SUPRA SKE con ghiera di bloccaggio, attacco mandrino 1/2" - 20 UNF

Apertura mm	Nr. ordine	Prezzo in € IVA escl.
3-16	6 32 05 038 01 0	125,00

### MANDRINO AUTOSERRANTE

Attacco mandrino 1/2" - 20 UNF punta a forma di R

Apertura mm	Nr. ordine	Prezzo in € IVA escl.
1-13	6 32 05 033 01 0	100,10



### MANDRINO A CREMAGLIERA

Attacco mandrino 1/2" - 20 UNF

Apertura mm	Nr. ordine	Prezzo in € IVA escl.
1-10	6 32 03 034 01 0	37,90
1,5-13	6 32 03 041 01 4	48,30

## ACCESSORI BOZ 32-4 M, DSKE 672, DDSK 672-1, DDSK 672



### MANDRINO AUTOSERRANTE

Attacco mandrino B 16  
punta a forma di R

Apertura mm	Nr. ordine	Prezzo in € IVA escl.
3-16	6 32 04 025 00 3	109,00



### MANDRINO AUTOSERRANTE

Attacco mandrino B 16  
punta a forma di R, con serraggio

Apertura mm	Nr. ordine	Prezzo in € IVA escl.
1-13	6 32 04 032 00 6	98,90



### MANDRINO A CREMAGLIERA

Attacco mandrino B 16

Apertura mm	Nr. ordine	Prezzo in € IVA escl.
1.5-13	6 32 02 030 01 5	52,00
3-16	6 32 02 037 01 0	73,60



### ATTACCO CONICO MANDRINO

per trapani con cono Morse.

Attacco	Nr. ordine	Prezzo in € IVA escl.
CM 3/B 16	6 33 01 012 00 5	15,20
CM 3/B 22	6 33 01 014 00 7	20,30



### BUSSOLA DI RIDUZIONE

per cono morse

Nr. ordine	Prezzo in € IVA escl.
6 33 02 003 00 4	17,90



### CUNEO DI ESTRAZIONE

Attacco	Lungh. mm	Nr. ordine	Prezzo in € IVA escl.
CM 1/CM 2	140	6 33 05 003 00 3	7,09
CM 3/CM 4	190	6 33 05 004 00 1	7,34

## ACCESSORI ASQ 672-1



### ATTACCO CONICO MANDRINO

Per macchine con cono Morse.

Attacco	Nr. ordine	Prezzo in € IVA escl.
CM 4/B 22	6 33 01 016 00 4	39,80



### BUSSOLA DI RIDUZIONE

per cono morse

Attacco	Nr. ordine	Prezzo in € IVA escl.
CM 4/CM 3	6 33 02 004 00 2	26,40



## ABH 18 SELECT



### FORNITURA

1 impugnatura, 1 arresto di profondità, 1 valigetta portautensile in plastica

Per gli accessori vedere pagina 31

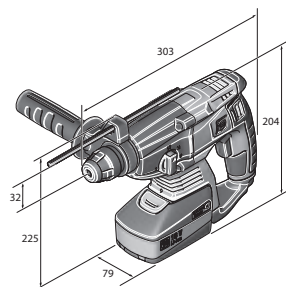

Potente martello perforatore a batteria estremamente compatto con una massa battente di 2 J per forature fino a 20 mm nel calcestruzzo.

Tensione batteria	V	18
Compatibilità batteria		Ioni di litio / Ioni di litio High Power
Attacco batteria		18 V
Motore		brushless
Nr. giri a vuoto	1/min	0 - 1 200
Nr. percussioni	1/min	0 - 4 400
Massa battente	J	2
Portautensile		SDS-plus
Ø foratura calcestruzzo	mm	20
Ø foratura muratura	mm	68
Ø foratura acciaio	mm	13
Ø foratura legno	mm	22
Peso senza batteria	kg	2,30

Nr. ordine	7 140 01 64 00 0
EAN	4014586889214
Prezzo in € IVA escl. [PK01]	391,00

### I VANTAGGI DEI PRODOTTI FEIN

- + Alta velocità di lavorazione grazie al motore brushless con un'alta massa battente.
- + Lavorare senza stancarsi grazie alla forma compatta e a vibrazioni minime.
- + Protezione dell'utilizzatore e della macchina grazie al giunto di sicurezza e alla protezione da sovraccarichi.
- + Martello perforatore combinato con tre funzioni: martellatura, foratura e scalpellatura.
- + Motore brushless con rendimento maggiore del 30 % e lunga durata.
- + 100 forature (10 x 75 mm in calcestruzzo) con una sola carica della batteria (6 Ah).
- + Esecuzione di fori per prese da 68 mm in muri con corona di foratura.
- + Lavorare con poca polvere grazie all'ugello per l'aspirazione della polvere in opzione.
- + Lavorare con meno vibrazioni con soltanto 12 m/s<sup>2</sup>.
- + FEIN SafetyCell Technology. Protezione della batteria e della macchina da sovraccarichi, surriscaldamento e scarica profonda.
- + Lo stato di carica della batteria può essere letto direttamente sulla batteria.

## ACCESSORI GENERICI



### LAMPADA A LED A BATTERIA ALED 12-18 V

Lampada a LED a batteria compatta e duratura con testa della lampada orientabile. Compatibile con tutte le batterie agli ioni di litio FEIN da 12 / 14 / 18 V FEIN, gancio per appendere la lampada compreso. Estremamente leggera con un peso di soli 130 g e molto luminosa con 900 lux. La temperatura del colore corrisponde alla luce diurna. La luminosità può essere regolata su 2 livelli.

Nr. ordine	Prezzo in € IVA escl.
9 26 04 200 02 0	63,60



### ADATTATORE USB PER BATTERIE AUSB 12-18 V

Adattatore USB compatto per la ricarica mobile di smartphone, tablet, ecc. 2 prese di carica USB Highspeed per una carica veloce con 2 x 1,2 Ampere. Adatto per iOS e Android. Compatibile con tutte le batterie agli ioni di litio FEIN da 12 / 14 / 18 V.

Nr. ordine	Prezzo in € IVA escl.
9 26 04 201 02 0	48,00



### CARICABATTERIA RAPIDO ALG 80 BC

Connettività Bluetooth® per il collegamento a dispositivo mobile e utilizzo della app my.FEIN. Indicatore dell'attuale stato della batteria e del numero dei cicli di carica effettuati sullo smartphone o sul tablet. Notifica di batteria completamente carica. Tempi di carica rapidi grazie all'elevata corrente di carica di 8 Ampere e alla gestione del processo di carica. Grande display a LED con indicatore dello stato di carica e presa USB per la ricarica mobile di piccoli dispositivi elettrici. Per tutte le batterie agli ioni di litio FEIN. Tempi di carica (80 % della capacità max.): 12 e 18 V / 3 Ah: 31 min., 12 e 18 V / 6 Ah: 38 min., 18 V / 5,2 Ah: 33 min.

Nr. ordine	Prezzo in € IVA escl.
9 26 04 210 01 0	84,00



### UGELLO DI ASPIRAZIONE DELLA POLVERE DI FORATURA

Ugello di aspirazione della polvere di foratura per aspiratori a secco e a umido. Forature con poca polvere su tutte le comuni superfici di pareti e soffitti. Per tubi di aspirazione di 35 mm di diametro.

Nr. ordine	Prezzo in € IVA escl.
9 26 02 101 01 0	62,00

## BATTERIA DA 18 V



### BATTERIA

Batteria agli ioni di litio con indicatore dello stato di carica e FEIN SafetyCell Technology. Protezione della batteria e della macchina da sovraccarichi, surriscaldamento e scarica profonda. Può essere utilizzata su tutti gli utensili a batteria da 18 V FEIN

Tensione V	Capacità Ah	Peso kg	Nr. ordine	Prezzo in € IVA escl.
18	6	0,7	9 26 04 175 02 0	118,00
18	3	0,45	9 26 04 182 02 0	85,00



### STARTER SET DI BATTERIE

2 batterie agli ioni di litio con caricabatteria rapido ALG 80 BC. Connettività Bluetooth® per il collegamento a dispositivo mobile e utilizzo della app my.FEIN. Indicatore dell'attuale stato della batteria e del numero dei cicli di carica effettuati sullo smartphone o sul tablet. Notifica di batteria completamente carica. Tempi di carica rapidi grazie all'elevata corrente di carica di 8 Ampere e alla gestione del processo di carica. Grande display a LED con indicatore dello stato di carica e presa USB per la ricarica mobile di piccoli dispositivi elettrici. Per tutte le batterie agli ioni di litio FEIN. Tempi di carica (80 % della capacità max.): 12 e 18 V / 3 Ah: 31 min., 12 e 18 V / 6 Ah: 38 min., 18 V / 5,2 Ah: 33 min.

Tensione V	Capacità Ah	Nr. ordine	Prezzo in € IVA escl.
18	6	9 26 04 323 01 0	320,00
18	3	9 26 04 324 01 0	254,00

**AWBP 10 SELECT****FORNITURA**

1 mandrino a cremagliera fino a Ø 10 mm, 1 chiave per mandrino portapunta, 1 valigetta portautensile in plastica

Per gli accessori vedere pagina 33

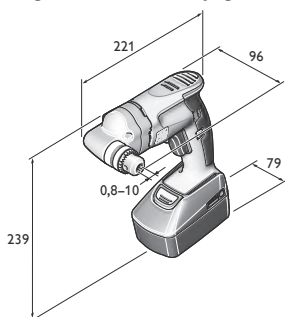

Trapano angolare a batteria di dimensioni estremamente ridotte per interventi in punti difficilmente accessibili.

Tensione batteria	V	18
Compatibilità batteria		ioni di litio / ioni di litio High Power
Attacco batteria		18 V
Nr. giri sotto carico	1/min	0 - 1 260
Nr. giri a vuoto	1/min	0 - 1 370
Coppia alla max. potenza erogata	Nm	9,5
Coppia all'arresto	Nm	17
Apertura mandrino	mm	0,8 - 10
Ø foratura acciaio	mm	10
Ø foro acciaio inox con punta a corona	mm	10
Ø foratura leghe leggere	mm	15
Ø foratura legno	mm	25
Maschiatura		M6
Cono sull'albero di foratura		B 10
Ingombro angolare	mm	17
Altezza testa ingranaggi		96
Peso senza batteria	kg	1,30

**I VANTAGGI DEI PRODOTTI FEIN**

- + Motore brushless PowerDrive FEIN, completamente incapsulato e protetto dalla polvere con un rendimento maggiore del 30 % e lunga durata.
- + Struttura particolarmente piatta e stretta con ingombro angolare di 17 mm e testa ingranaggi di 96 mm d'altezza per eseguire lavori in corrispondenza di angoli e punti difficilmente accessibili.
- + Impiego flessibile e universale grazie alla rotazione a sinistra/a destra per maschiature fino a M6.
- + Testa ingranaggi in metallo
- + Attacco conico del mandrino.
- + Mandrino di precisione in metallo.
- + Elevata precisione di rotazione.
- + Impugnatura Sensitiv FEIN.
- + FEIN SafetyCell Technology. Protezione della batteria e della macchina da sovraccarichi, surriscaldamento e scarica profonda.

Nr. ordine	7 105 04 62 00 0
EAN	4014586881775
Prezzo in € IVA escl. [PK01]	394,00

**WBP 10****FORNITURA**

1 mandrino a cremagliera fino a Ø 10 mm, 1 chiave per mandrino portapunta

Per gli accessori vedere pagina 33

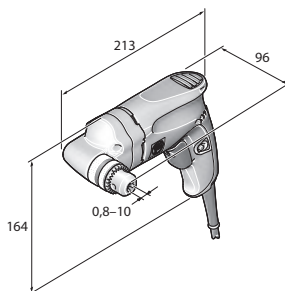

Trapano angolare di dimensioni estremamente ridotte per interventi in punti difficilmente accessibili.

Potenza nominale assorbita	W	500
Potenza resa	W	270
Nr. giri sotto carico	1/min	0 - 1 030
Nr. giri a vuoto	1/min	0 - 1 830
Coppia alla max. potenza erogata	Nm	8
Coppia all'arresto	Nm	21
Apertura mandrino	mm	0,8 - 10
Ø foratura acciaio	mm	10
Ø foro acciaio inox con punta a corona	mm	10
Ø foratura leghe leggere	mm	15
Ø foratura legno	mm	25
Maschiatura		M6
Cono sull'albero di foratura		B 10
Ingombro angolare	mm	17
Altezza testa ingranaggi		96
Cavo con spina	m	5
Peso EPTA	kg	1,50

**I VANTAGGI DEI PRODOTTI FEIN**

- + Motore FEIN ad alte prestazioni con elevata stabilità del numero dei giri per una velocità di foratura costante in quasi tutte le applicazioni.
- + Struttura particolarmente piatta e stretta con ingombro angolare di 17 mm e testa ingranaggi di 96 mm d'altezza per eseguire lavori in corrispondenza di angoli e punti difficilmente accessibili.
- + Impiego flessibile e universale grazie alla rotazione a sinistra/a destra per maschiature fino a M6.
- + Testa ingranaggi in metallo
- + Attacco conico del mandrino.
- + Mandrino di precisione in metallo.
- + Elevata precisione di rotazione.
- + Carcasa motore in monoscocca resistente alle torsioni meccaniche.
- + Impugnatura Sensitiv FEIN.
- + Cavo da 5 metri.

Nr. ordine	7 205 51 60 00 0
EAN	4014586878843
Prezzo in € IVA escl. [PK01]	397,00

## ACCESSORI GENERICI



**MANDRINO A CREMAGLIERA**  
Attacco mandrino B 10

Apertura mm	Nr. ordine	Prezzo in € IVA escl.
0,8-10	6 32 02 044 01 8	39,50
0,5-8	6 32 02 043 01 0	44,50

## ACCESSORI AWBP 10



**VALIGETTA PORTAUTENSILE**  
con inserto per valigetta e scatola in plastica

Nr. ordine	Prezzo in € IVA escl.
3 39 01 131 94 0	55,20

**CARICABATTERIA RAPIDO ALG 80 BC**

Connettività Bluetooth® per il collegamento a dispositivo mobile e utilizzo della app my.FEIN. Indicatore dell'attuale stato della batteria e del numero dei cicli di carica effettuati sullo smartphone o sul tablet. Notifica di batteria completamente carica. Tempi di carica rapidi grazie all'elevata corrente di carica di 8 Ampere e alla gestione del processo di carica. Grande display a LED con indicatore dello stato di carica e presa USB per la ricarica mobile di piccoli dispositivi elettrici. Per tutte le batterie agli ioni di litio FEIN. Tempi di carica (80 % della capacità max.): 12 e 18 V / 3 Ah: 31 min., 12 e 18 V / 6 Ah: 38 min., 18 V / 5,2 Ah: 33 min.

Nr. ordine	Prezzo in € IVA escl.
9 26 04 210 01 0	84,00

**BATTERIA**

Batteria agli ioni di litio con indicatore dello stato di carica e FEIN SafetyCell Technology. Protezione della batteria e della macchina da sovraccarichi, surriscaldamento e scarica profonda. Può essere utilizzata su tutti gli utensili a batteria da 18 V FEIN

Tensione V	Capacità Ah	Peso kg	Nr. ordine	Prezzo in € IVA escl.
18	6	0,7	9 26 04 175 02 0	118,00
18	3	0,45	9 26 04 182 02 0	85,00

**STARTER SET DI BATTERIE**

2 batterie agli ioni di litio con caricabatteria rapido ALG 80 BC. Connettività Bluetooth® per il collegamento a dispositivo mobile e utilizzo della app my.FEIN. Indicatore dell'attuale stato della batteria e del numero dei cicli di carica effettuati sullo smartphone o sul tablet. Notifica di batteria completamente carica. Tempi di carica rapidi grazie all'elevata corrente di carica di 8 Ampere e alla gestione del processo di carica. Grande display a LED con indicatore dello stato di carica e presa USB per la ricarica mobile di piccoli dispositivi elettrici. Per tutte le batterie agli ioni di litio FEIN. Tempi di carica (80 % della capacità max.): 12 e 18 V / 3 Ah: 31 min., 12 e 18 V / 6 Ah: 38 min., 18 V / 5,2 Ah: 33 min.

Tensione V	Capacità Ah	Nr. ordine	Prezzo in € IVA escl.
18	6	9 26 04 323 01 0	320,00
18	3	9 26 04 324 01 0	254,00

## ACCESSORI WBP 10



**VALIGETTA PORTAUTENSILE**  
Plastica, dimensioni interne: 470 x 275 x 116 mm

Nr. ordine	Prezzo in € IVA escl.
3 39 01 118 01 0	49,80

**CONTENITORE IN PLASTICA**

Inserto per valigia con coperchio richiudibile per minuteria e accessori, adatto a valigetta portautensili 3 39 01 118 01 0, max 5 pz./valigetta.

Nr. ordine	Prezzo in € IVA escl.
3 39 01 119 00 0	4,88

**AGWP 10 SELECT****FORNITURA**

1 impugnatura supplementare,  
1 valigetta portautensile in plastica,  
**Fornitura senza mandrino filettato**  
Per gli accessori vedere pagina 34

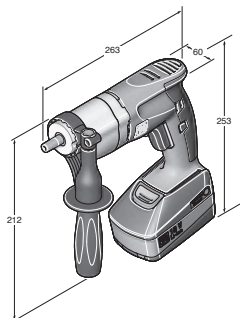

Maschiatrice veloce e precisa con invertitore di marcia per tempi di lavoro minori.

Tensione batteria	V	18
Compatibilità batteria		Ioni di litio / Ioni di litio High Power
Attacco batteria		18 V
Numero di giri a vuoto con rotazione a sinistra	1/min	0 - 760
Numero di giri a pieno carico durante il taglio	1/min	0 - 440
Numero di giri a pieno carico con rotazione a sinistra	1/min	0 - 670
Coppia alla max. potenza erogata	Nm	26
Coppia all'arresto	Nm	41
Maschiatura su acciaio fino a		M10
Filettatura in acciaio inox		M10
Cono sull'albero di foratura		B 12
Ø attacco a collare	mm	43
Ingombro angolare	mm	23
Peso senza batteria	kg	1,30

Nr. ordine	7 109 01 62 00 0
EAN	4014586885537
Prezzo in € IVA escl. [PK01]	494,00

**I VANTAGGI DEI PRODOTTI FEIN**

- + Velocità eccezionale grazie all'invertitore di marcia che consente di invertire automaticamente il senso di rotazione estraendo il mandrino dal foro filettato. Ritorno rapido a 670 g/min per cicli operativi più brevi.
- + Eccellente precisione grazie al collegamento senza gioco tra l'albero portautensile e il mandrino filettato tramite attacco conico B12 per un'elevata precisione di rotazione. Accoppiamento geometrico del maschio nel mandrino di filettatura per ottimi risultati di lavoro.
- + Impugnatura Sensitiv FEIN per applicare la forza di spinta direttamente sull'asse di foratura impugnando ottimamente l'utensile.
- + Motore brushless PowerDrive FEIN, completamente incapsulato e protetto dalla polvere con un rendimento maggiore del 30 % e lunga durata.
- + Testa ingranaggi in metallo
- + Limitato ingombro angolare di 23 mm.
- + FEIN SafetyCell Technology. Protezione della batteria e della macchina da sovraccarichi, surriscaldamento e scarica profonda.

**GWP 10****FORNITURA**

1 impugnatura supplementare,  
**Fornitura senza mandrino filettato**  
Per gli accessori vedere pagina 34

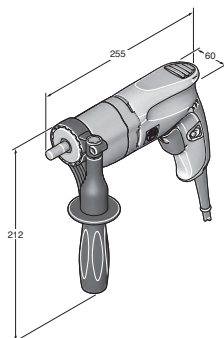

Maschiatrice veloce e precisa con invertitore di marcia per tempi di lavoro minori.

Potenza nominale assorbita	W	450
Potenza resa	W	250
Numero di giri a vuoto con rotazione a sinistra	1/min	0 - 1 000
Numero di giri a pieno carico durante il taglio	1/min	0 - 450
Numero di giri a pieno carico con rotazione a sinistra	1/min	0 - 680
Coppia alla max. potenza erogata	Nm	21
Coppia all'arresto	Nm	53
Maschiatura su acciaio fino a		M10
Filettatura in acciaio inox		M10
Cono sull'albero di foratura		B 12
Ø attacco a collare	mm	43
Ingombro angolare	mm	23
Cavo con spina	m	5
Peso EPTA	kg	1,60

Nr. ordine	7 209 38 60 00 0
EAN	4014586881256
Prezzo in € IVA escl. [PK01]	725,00

**I VANTAGGI DEI PRODOTTI FEIN**

- + Velocità eccezionale grazie all'invertitore di marcia che consente di invertire automaticamente il senso di rotazione estraendo il mandrino dal foro filettato. Ritorno rapido a 680 g/min per cicli di lavorazione più brevi.
- + Eccellente precisione grazie al collegamento senza gioco tra l'albero portautensile e il mandrino filettato tramite attacco conico B12 per un'elevata precisione di rotazione. Accoppiamento geometrico del maschio nel mandrino di filettatura per ottimi risultati di lavoro.
- + Impugnatura Sensitiv FEIN per applicare la forza di spinta direttamente sull'asse di foratura impugnando ottimamente l'utensile.
- + Motore ad alte prestazioni FEIN con numero di giri stabile.
- + Limitato ingombro angolare di 23 mm.
- + Testa ingranaggi in metallo
- + Carcasa motore in monoscocca resistente alle torsioni meccaniche.

**ACCESSORI GENERICI****VALIGETTA PORTAUTENSILE**

con inserto per valigetta e scatola in plastica  
Plastica, dimensioni interne: 470 x 275 x 116 mm

Nr. ordine	3 39 01 131 08 0	Prezzo in € IVA escl.	58,00
------------	------------------	-----------------------	-------

**CARICABATTERIA RAPIDO ALG 80 BC**

Connettività Bluetooth® per il collegamento a dispositivo mobile e utilizzo della app my.FEIN. Indicatore dell'attuale stato della batteria e del numero dei cicli di carica effettuati sullo smartphone o sul tablet. Notifica di batteria completamente carica. Tempi di carica rapidi grazie all'elevata corrente di carica di 8 Ampere e alla gestione del processo di carica. Grande display a LED con indicatore dello stato di carica e presa USB per la ricarica mobile di piccoli dispositivi elettrici. Per tutte le batterie agli ioni di litio FEIN. Tempi di carica (80 % della capacità max.): 12 e 18 V / 3 Ah: 31 min., 12 e 18 V / 6 Ah: 38 min., 18 V / 5,2 Ah: 33 min.

Nr. ordine	9 26 04 210 01 0	Prezzo in € IVA escl.	84,00
------------	------------------	-----------------------	-------



**BATTERIA**

Batteria agli ioni di litio con indicatore dello stato di carica e FEIN SafetyCell Technology. Protezione della batteria e della macchina da sovraccarichi, surriscaldamento e scarica profonda. Può essere utilizzata su tutti gli utensili a batteria da 18 V FEIN

Tensione V	Capacità Ah	Peso kg	Nr. ordine	Prezzo in € IVA escl.
18	6	0,7	9 26 04 175 02 0	118,00
18	3	0,45	9 26 04 182 02 0	85,00



**STARTER SET DI BATTERIE**

2 batterie agli ioni di litio con caricabatteria rapido ALG 80 BC. Connettività Bluetooth® per il collegamento a dispositivo mobile e utilizzo della app my.FEIN. Indicatore dell'attuale stato della batteria e del numero dei cicli di carica effettuati sullo smartphone o sul tablet. Notifica di batteria completamente carica. Tempi di carica rapidi grazie all'elevata corrente di carica di 8 Ampere e alla gestione del processo di carica. Grande display a LED con indicatore dello stato di carica e presa USB per la ricarica mobile di piccoli dispositivi elettrici. Per tutte le batterie agli ioni di litio FEIN. Tempi di carica (80 % della capacità max.): 12 e 18 V / 3 Ah: 31 min., 12 e 18 V / 6 Ah: 38 min., 18 V / 5,2 Ah: 33 min.

Tensione V	Capacità Ah	Nr. ordine	Prezzo in € IVA escl.
18	6	9 26 04 323 01 0	320,00
18	3	9 26 04 324 01 0	254,00



**MANDRINO DIRITTO A PINZE DI SERRAGGIO**

con pinza di serraggio 3,5/4,5/6 mm

Nr. ordine	Prezzo in € IVA escl.
6 32 06 063 01 2	101,00



**MANDRINO OSCILLANTE A PINZE DI SERRAGGIO**

con pinza di serraggio 3,5/4,5/6 mm

Nr. ordine	Prezzo in € IVA escl.
6 32 06 076 02 2	158,00



**PINZE DI SERRAGGIO**

per mandrini a pinza e oscillanti a pinza e adattatori per maschio di filettatura. M2 (DIN 352, DIN 371), M4 (DIN 357, DIN 376)

Ø mm	Quadro mm	Nr. ordine	Prezzo in € IVA escl.
2,8	2,1	6 32 06 077 00 1	28,10



**PINZE DI SERRAGGIO**

per mandrini a pinza e oscillanti a pinza e adattatori per maschio di filettatura. M3 (DIN 352, DIN 371), M5 (DIN 357, DIN 376)

Ø mm	Quadro mm	Nr. ordine	Prezzo in € IVA escl.
3,5	2,7	6 32 06 064 00 1	28,10



**PINZE DI SERRAGGIO**

per mandrini a pinza e oscillanti a pinza e adattatori per maschio di filettatura. M4 (DIN 352, DIN 371), M6 (DIN 357, DIN 376)

Ø mm	Quadro mm	Nr. ordine	Prezzo in € IVA escl.
4,5	3,4	6 32 06 065 00 5	28,10



**PINZE DI SERRAGGIO**

per mandrini a pinza e oscillanti a pinza e adattatori per maschio di filettatura. M5 (DIN 352, DIN 371), M6 (DIN 352), M7 (DIN 352), M8 (DIN 352, DIN 357, DIN 376)

Ø mm	Quadro mm	Nr. ordine	Prezzo in € IVA escl.
6	4,9	6 32 06 066 00 8	28,10



**PINZE DI SERRAGGIO**

per mandrini a pinza e oscillanti a pinza e adattatori per maschio di filettatura. M7 (DIN 371), M9 (DIN 352) M10 (DIN 352, DIN 357, DIN 376)

Ø mm	Quadro mm	Nr. ordine	Prezzo in € IVA escl.
7	5,5	6 32 06 070 00 6	28,10



**PINZE DI SERRAGGIO**

per mandrini a pinza e oscillanti a pinza e adattatori per maschio di filettatura. M8 (DIN 371), M11 (DIN 352)

Ø mm	Quadro mm	Nr. ordine	Prezzo in € IVA escl.
8	6,2	6 32 06 078 00 9	28,10



**PINZE DI SERRAGGIO**

per mandrini a pinza e oscillanti a pinza e adattatori per maschio di filettatura. M10 (DIN 371)

Ø mm	Quadro mm	Nr. ordine	Prezzo in € IVA escl.
10	8	6 32 06 079 00 3	27,20



**PINZE DI SERRAGGIO**

per mandrini a pinza e oscillanti a pinza e adattatori per maschio di filettatura. M12 (DIN 357, DIN 371, DIN 376)

Ø mm	Quadro mm	Nr. ordine	Prezzo in € IVA escl.
9	7	6 32 06 075 00 4	28,10



**MANDRINO AUTOCENTRANTE**

per attacco diretto del maschio campo di serraggio 2,0 - 8,1 mm, con chiave

Nr. ordine	Prezzo in € IVA escl.
6 32 06 019 00 9	103,00



**MANDRINO AUTOCENTRANTE OSCILLANTE**

Nr. ordine	Prezzo in € IVA escl.
6 32 06 041 00 8	152,00



**CUNEO DI ESTRAZIONE**

Per mandrino, confezione da 2 pz.

Attacco	Lungh. mm	Nr. ordine	Prezzo in € IVA escl.
B 12	125	6 33 05 009 01 3	34,00



**ARRESTO DI PROFONDITÀ**

Nr. ordine	Prezzo in € IVA escl.
3 21 27 005 00 6	6,78



**PASTA DA TAGLIO**

Lubrificante per il taglio della lamiera

Nr. ordine	Prezzo in € IVA escl.
3 21 32 020 12 9	16,70

**ACCESSORI GWP 10**



**DISPOSITIVO DI AGGANCIAMENTO**

per la sospensione ad un bilanciario orizzontale e verticale

Nr. ordine	Prezzo in € IVA escl.
3 21 25 050 00 7	11,90



		<b>IBS 16</b>	<b>MBS 16 X</b>	<b>MBS 25 F</b>	<b>MBS 32 F</b>
		Supporto di foratura ad uso industriale per trapani con capacità di foratura fino a 16 mm.	Supporto di foratura magnetico per trapani con capacità di foratura fino a 16 mm.	Supporto di foratura magnetico con regolazione fine per trapani con capacità di foratura fino a 23 mm.	Supporto di foratura magnetico con regolazione fine per trapani con capacità di foratura fino a 32 mm.
<b>PAGINA</b>		37	37	37	38
Potenza nominale assorbita	W		100	100	130
Presa di corrente max.	A		16	16	16
Per Ø collare di fissaggio	mm	53	43	53	63 / 65
Punta ad elica Ø max.	mm	16	16	25	32
Maschiatura		M12	M12	M20	M 24
Svasatura max. Ø	mm	50	50	50	60
Alesatura, Ø max.	mm	16	16	25	40
Corsa	mm	145	145	145	178
Campo di regolazione fine laterale				7°	350°
Corsa complessiva	mm	295	325	290	365
Regolazione fine longitudinale	mm			6	10
Forza di tenuta magnetica	N		12 500	14 000	18 000
Dimensioni base magnetica	mm		195 x 90	205 x 95	220 x 100
Cavo con spina	m		4	4	4
Peso EPTA	kg	8,00	9,50	12,50	21,80

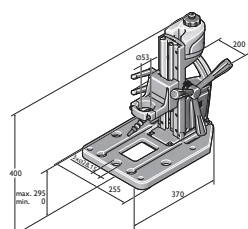

IBS 16

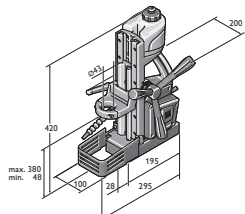

MBS 16 X

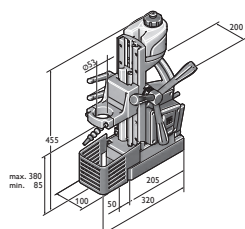

MBS 25 F

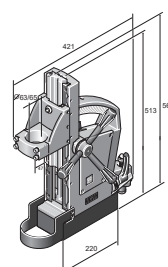

MBS 32 F

**IBS 16**

Supporto di foratura ad uso industriale per trapani con capacità di foratura fino a 16 mm.



Per Ø collare di fissaggio	mm	53
Punta ad elica Ø max.	mm	16
Maschiatura		M12
Svasatura max. Ø	mm	50
Alesatura, Ø max.	mm	16
Corsa	mm	145
Corsa complessiva	mm	295
Peso EPTA	kg	8,00
<hr/>		
Nr. ordine		9 03 20 223 00 0
EAN		4014586878515
Prezzo in € IVA escl. [PK01]		528,00

**I VANTAGGI DEI PRODOTTI FEIN**

- + Supporto di foratura leggero e compatto, di tipo industriale, con piastra base in alluminio, d'impiego universale, ad esempio, per forare, maschiare, alesare e svasare.
- + Ideale per l'impiego di utensili di foratura di grandi dimensioni grazie alla guida doppia del motore.
- + Supporto con fori per banchi da saldatura sistema 28.
- + Serbatoio refrigerante integrato con tubo flessibile.
- + Manopola di avanzamento montabile sui due lati.
- + Altezza delle slitte regolabile senza chiavi di servizio.

**FORNITURA**

1 serbatoio del lubrorefrigerante,  
1 tubo flessibile a snodi, 1 anello  
riduttore Ø 43 mm

Per gli accessori vedere pagina 39

**MBS 16 X**

Supporto di foratura magnetico per trapani con capacità di foratura fino a 16 mm.



Potenza nominale assorbita	W	100
Presa di corrente max.	A	16
Per Ø collare di fissaggio	mm	43
Punta ad elica Ø max.	mm	16
Maschiatura		M12
Svasatura max. Ø	mm	50
Alesatura, Ø max.	mm	16
Corsa	mm	145
Corsa complessiva	mm	325
Forza di tenuta magnetica	N	12 500
Dimensioni base magnetica	mm	195 x 90
Cavo con spina	m	4
Peso EPTA	kg	9,50
<hr/>		
Nr. ordine		9 03 18 223 00 0
EAN		4014586878034
Prezzo in € IVA escl. [PK01]		1.126,00

**I VANTAGGI DEI PRODOTTI FEIN**

- + Supporto di foratura magnetico leggero e compatto d'impiego universale, ad esempio, per forare, maschiare, alesare e svasare.
- + Ideale per l'impiego di utensili di foratura di grandi dimensioni grazie alla guida doppia del motore.
- + L'elevata forza di tenuta magnetica e il comando di sicurezza garantiscono un impiego sicuro in ogni posizione.
- + Serbatoio refrigerante integrato con tubo flessibile.
- + Manopola di avanzamento montabile sui due lati.
- + Altezza delle slitte regolabile senza chiavi di servizio.

**FORNITURA**

1 serbatoio del lubrorefrigerante,  
1 cinghia di fissaggio, 1 griglia di  
protezione

Per gli accessori vedere pagina 39

**MBS 25 F**

Supporto di foratura magnetico con regolazione fine per trapani con capacità di foratura fino a 23 mm.



Potenza nominale assorbita	W	100
Presa di corrente max.	A	16
Per Ø collare di fissaggio	mm	53
Punta ad elica Ø max.	mm	25
Maschiatura		M20
Svasatura max. Ø	mm	50
Alesatura, Ø max.	mm	25
Corsa	mm	145
Corsa complessiva	mm	290
Regolazione fine longitudinale	mm	6
Campo di regolazione fine laterale		7°
Forza di tenuta magnetica	N	14 000
Dimensioni base magnetica	mm	205 x 95
Cavo con spina	m	4
Peso EPTA	kg	12,50
<hr/>		
Nr. ordine		9 03 19 223 00 0
EAN		4014586878041
Prezzo in € IVA escl. [PK01]		1.587,00

**I VANTAGGI DEI PRODOTTI FEIN**

- + Utilizzabile universalmente per forare, maschiare, alesare e svasare.
- + Regolazione di precisione del centro di foratura per il comodo allineamento della macchina.
- + Ideale per l'impiego di utensili di foratura di grandi dimensioni grazie alla guida doppia del motore.
- + Manopola di avanzamento montabile sui due lati.
- + Serbatoio refrigerante integrato con tubo flessibile.
- + Elevata forza di tenuta magnetica.
- + Altezza delle slitte regolabile senza chiavi di servizio.

**FORNITURA**

1 serbatoio del lubrorefrigerante,  
1 cinghia di fissaggio, 1 griglia di  
protezione, 1 anello riduttore  
Ø 43 mm

Per gli accessori vedere pagina 39

**MBS 32 F****FORNITURA**

1 cinghia di serraggio, 1 gancio per trucioli, 1 dispositivo di protezione trucioli, 2 chiavi

**Per gli accessori vedere pagina 39**

Supporto di foratura magnetico con regolazione fine per trapani con capacità di foratura fino a 32 mm.

Potenza nominale assorbita	W	130
Presa di corrente max.	A	16
Per Ø collare di fissaggio	mm	63 / 65
Punta ad elica Ø max.	mm	32
Maschiatura		M 24
Svasatura max. Ø	mm	60
Alesatura, Ø max.	mm	40
Corsa	mm	178
Corsa complessiva	mm	365
Regolazione fine longitudinale	mm	10
Campo di regolazione fine laterale		350°
Forza di tenuta magnetica	N	18 000
Dimensioni base magnetica	mm	220 x 100
Cavo con spina	m	4
Peso EPTA	kg	21,80

Nr. ordine	9 03 16 223 00 8
EAN	4014586847924
Prezzo in € IVA escl. [PK01]	2.988,00

**I VANTAGGI DEI PRODOTTI FEIN**

- + Utilizzabile universalmente per forare, maschiare, alesare e svasare.
- + Regolazione fine per un allineamento preciso del mandrino di foratura senza necessità di riposizionamento del magnete.
- + L'elevata forza di tenuta magnetica e il comando di sicurezza garantiscono un impiego sicuro in ogni posizione.
- + Regolazione in continuo della corsa.
- + Struttura compatta.
- + Ottimo rapporto peso/potenza.
- + Guida a doppia coda di rondine robusta e precisa.
- + Impiego universale per trapani con attacco a collare.



**ACCESSORI IBS 16**

**BOCCOLE DI RIDUZIONE**  
per l' utilizzo di trapani con collare di fissaggio Ø 43 mm  
FEIN BOS, KBH

Ø mm	Nr. ordine	Prezzo in € IVA escl.
53 / 43	3 26 23 014 01 0	40,40

**ACCESSORI MBS 16 X**

**BOCCOLE DI RIDUZIONE**  
per l' utilizzo di trapani con collare di fissaggio Ø 33 mm

Ø mm	Nr. ordine	Prezzo in € IVA escl.
43 / 33	3 26 23 012 01 9	40,50



**BOCCOLE DI RIDUZIONE**  
per l' utilizzo di trapani con collare di fissaggio Ø 38 mm

Ø mm	Nr. ordine	Prezzo in € IVA escl.
43 / 38	3 26 23 013 00 4	40,40

**ACCESSORI MBS 25 F**

**BOCCOLE DI RIDUZIONE**  
per l' utilizzo di trapani con collare di fissaggio Ø 38 mm

Ø mm	Nr. ordine	Prezzo in € IVA escl.
53 / 38	3 26 23 010 00 8	40,50



**BOCCOLE DI RIDUZIONE**  
per l' utilizzo di trapani con collare di fissaggio Ø 43 mm

Ø mm	Nr. ordine	Prezzo in € IVA escl.
53 / 43	3 26 23 009 00 6	40,40



**BOCCOLE DI RIDUZIONE**  
per l' utilizzo di trapani con collare di fissaggio Ø 43 mm  
FEIN BOS, KBH

Ø mm	Nr. ordine	Prezzo in € IVA escl.
53 / 43	3 26 23 014 01 0	40,40

**ACCESSORI MBS 16 X, MBS 25 F, MBS 32 F**

**PIASTRA A VENTOSA**  
per materiali antimagnetici, 250 x 330 x 110 mm

Nr. ordine	Prezzo in € IVA escl.
9 26 02 054 01 6	576,00



**PIASTRA PER VUOTO**  
per materiali antimagnetici e fondi strutturati (lamiera bugnata,  
lamiera ondulata ecc.)  
Piastra per vuoto 396 x 200 x 95 mm

Nr. ordine	Prezzo in € IVA escl.
9 26 02 057 01 7	597,00



**DISPOSITIVO DI FORATURA TUBI**  
incl. cinghia di serraggio, per la foratura di tubi con Ø da 60  
a 300 mm, 220 x 130 mm.

Nr. ordine	Prezzo in € IVA escl.
9 26 02 055 01 0	313,00



**POMPA PER VUOTO**  
Portata 0,015 m<sup>3</sup>/min, -0,8 bar, 92 W, peso 2,5 kg, incl. tubo  
flessibile.

Nr. ordine	Prezzo in € IVA escl.
9 26 01 022 01 3	615,00



18 V  
Li-Ion

# AVVITATURA

---

**TRAPANI AVVITATORI A BATTERIA 42**

---

La combinazione ottimale di flessibilità, forza e affidabilità. Concepiti per forature, maschiature e avviture su metallo.

---

**CHIAVI BATTENTI A BATTERIA 50**

---

Efficienza imbattibile e affidabilità costante. Utilizzo versatile ed elevata capacità di carico costante.

---

**AVVITATORI CON IMPUGNATURA CENTRALE ACCUTEC 55**

---

Avvitatori di precisione a batteria di lunga durata per avviture elastiche e rigide nella produzione di serie industriale.

---

**AVVITATORI ANGOLARI CON IMPUGNATURA DIRITTA ACCUTEC 56**

---

Avvitatori di precisione a batteria di lunga durata per avviture elastiche e rigide nella produzione di serie industriale.

---

**AVVITATORI PER VITI AUTOFORANTI 60**

---

Per lavori precisi e in sicurezza con viti autoforanti e autofilettanti su tetti e facciate e nell'installazione di impianti di riscaldamento, climatizzazione e ventilazione.

---

**AVVITATORI PER CARTONGESSO 62**

---

Gli specialisti nelle lavorazioni a secco e rifiniture interne. Leggeri, ergonomici, compatti per avviture ottimali.



ASCM 18 QM SELECT	ASCM 18 QSW SELECT	ABS 18 Q SELECT	ASB 18 Q SELECT	ASCM 12 Q SELECT	ABSU 12 SELECT	ABSU 12 W4 SELECT
Trapano avvitatore a batteria a 4 velocità con motore brushless e attacco QuickIN MAX. Potenza senza compromessi per forature e maschiature fino a 12 mm e forature con seghe a tazza HM.	Trapano avvitatore a batteria a 4 velocità piccolo e leggero con motore brushless e attacco QuickIN. Perfetto per forature e avvitature fino a 8 mm.	Trapano avvitatore a batteria a 2 velocità con motore brushless e attacco QuickIN. Perfetto per forature e maschiature fino a 10 mm.	Trapano avvitatore con percussione a batteria a 2 velocità con motore brushless e attacco QuickIN. Perfetto per forature fino a 10 mm su metallo, pietra e muri.	Trapano avvitatore a batteria a 4 velocità con motore brushless e attacco QuickIN. Perfetto per forature e maschiature fino a 8 mm e per avvitature.	Trapano avvitatore a batteria a 2 velocità con mandrino portapunta in metallo pieno. Perfetto per forature e avvitature fino a 6 mm su ogni tipo di materiale.	Avvitatore a batteria a 2 velocità con attacco portautensile da 1/4". Potente coppia per avvitature fino a 6 x 200 mm.

PAGINA		43	43	44	44	45	46	46
Mandrino portapunta rimovibile		•	•	•	•	•		
Disinserimento elettronico della coppia		•						
Tensione batteria	V	18	18	18	18	12	12	12
Compatibilità batteria		Ioni di litio / Ioni di litio High Power	Ioni di litio / Ioni di litio High Power	Ioni di litio / Ioni di litio High Power	Ioni di litio / Ioni di litio High Power	Ioni di litio	Ioni di litio	Ioni di litio
Attacco batteria		18 V	MultiVolt	MultiVolt	MultiVolt	12 V	12 V	12 V
Motore		brushless	brushless	brushless	brushless	brushless	2 poli DC	2 poli DC
Cambio		4 marce	4 marce	2 marce	2 marce	4 marce	2 marce	2 marce
Attacco accessori		QuickIN MAX	QuickIN	QuickIN	QuickIN	QuickIN		
Nr. giri a vuoto	1/min	400 / 800 / 1 950 / 3 850	400 / 700 / 1 400 / 2 500	450 / 2 000	450 / 2 000	400 / 700 / 1 400 / 2 500	400 / 1 300	400 / 1 300
Nr. percussioni	1/min							7 360 / 32 000
Coppia max. di serraggio (elastica/rigida)	Nm	90 / 45	40 / 20	60 / 32	60 / 32	40 / 20	20 / 14	20 / 14
Livelli di coppia		15 + 1	20 + 1	22 + 1	22 + 1	20 + 1	17 + 1	17 + 1
Apertura mandrino	mm	1,5 - 13	1,5 - 13	1,5 - 13	1,5 - 13	1,5 - 13	1 - 10	
Viti	mm	10 x 400	8 x 200	8 x 300	8 x 300	8 x 200	6 x 200	6 x 200
Portautensile								Esagonale 1/4"
Ø foratura acciaio	mm	25	13	13	13	13	10	
Ø foratura legno	mm	50	40	50	50	40	30	
Ø foratura cemento	mm				13			
Maschiatura		M12	M8	M10	M10	M8	M6	
Peso senza batteria	kg	1,50	1,20	1,30	1,30	1,10	1,00	0,80

• compreso

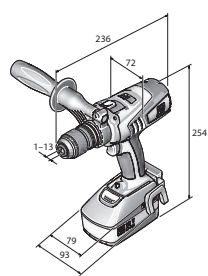

ASCM 18 QM

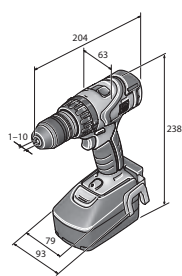

ABS 18 Q

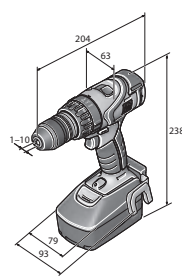

ASB 18 Q

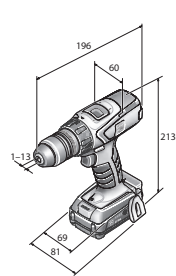

ASCM 12 Q

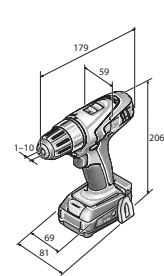

ABSU 12

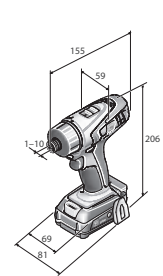

ABSU 12 W4

**ASCM 18 QM SELECT****FORNITURA**

1 mandrino portapunta QuickIN (120 Nm), 1 clip per l'impugnatura, 1 supporto magnetico portabit, 1 impugnatura, 1 valigetta portautensile in plastica

Per gli accessori vedere pagina 47

Trapano avvitatore a batteria a 4 velocità con motore brushless e attacco QuickIN MAX. Potenza senza compromessi per forature e maschiature fino a 12 mm e forature con seghe a tazza HM.

Tensione batteria	V	18
Compatibilità batteria		Ioni di litio / Ioni di litio High Power
Attacco batteria		18 V
Motore		brushless
Cambio		4 marce
Attacco accessori		QuickIN MAX
Nr. giri a vuoto	1/min	400 / 800 / 1 950 / 3 850
Coppia max. di serraggio (elastica/rigida)	Nm	90 / 45
Livelli di coppia		15 + 1
Apertura mandrino	mm	1,5 - 13
Viti	mm	10 x 400
Ø foratura acciaio	mm	25
Ø foratura legno	mm	50
Maschiatura		M12
Peso senza batteria	kg	1,50

Nr. ordine	7 116 11 64 00 0
EAN	4014586887340
Prezzo in € IVA escl. [PK18]	299,00

**I VANTAGGI DEI PRODOTTI FEIN**

- + Motore brushless PowerDrive FEIN, completamente incapsulato e protetto dalla polvere con un rendimento maggiore del 30 % e lunga durata.
- + Ingranaggi di trasmissione in metallo pieno a 4 velocità. Ottimale velocità per forature su metallo e viti autoforanti.
- + Attacco per accessori QuickIN MAX per tutti gli accessori QuickIN e QuickIN MAX. Cambio veloce tra le applicazioni.
- + Coppie elevate fino a 90 Nm.
- + Incl. mandrino portapunta in metallo pieno QuickIN (120 Nm) con ganasce in metallo duro e forze di serraggio elevate.
- + Numero di giri ottimale nella quarta marcia (3 850 g/min) per piccoli diametri.
- + Numero di giri ottimale nella terza marcia (1 950 g/min) per diametro di 8 mm.
- + Maschiare nella 1° marcia con la potenza necessaria.
- + Regolazione elettronica della coppia.
- + Serraggio viti da 10 x 400 mm senza preforatura.
- + 2 500 avvitature (5 x 40 mm in legno) con una sola carica della batteria (6 Ah).
- + Un caricabatteria per tutte le batterie agli ioni di litio FEIN di tutte le classi di tensione.
- + Lo stato di carica della batteria può essere letto direttamente sulla batteria.
- + FEIN SafetyCell Technology. Protezione della batteria e della macchina da sovraccarichi, surriscaldamento e scarica profonda.
- + Ampia protezione dell'utilizzatore grazie al dispositivo di blocco riaccensione e alla protezione elettronica dai sovraccarichi e al freno.

**ASCM 18 QSW SELECT****FORNITURA**

1 mandrino portapunta QuickIN (120 Nm), 1 clip per l'impugnatura, 1 supporto magnetico portabit, 1 valigetta portautensile in plastica

Per gli accessori vedere pagina 47

Trapano avvitatore a batteria a 4 velocità piccolo e leggero con motore brushless e attacco QuickIN. Perfetto per forature e avvitature fino a 8 mm.

Tensione batteria	V	18
Compatibilità batteria		Ioni di litio / Ioni di litio High Power
Attacco batteria		MultiVolt
Motore		brushless
Cambio		4 marce
Attacco accessori		QuickIN
Nr. giri a vuoto	1/min	400 / 700 / 1 400 / 2 500
Coppia max. di serraggio (elastica/rigida)	Nm	40 / 20
Livelli di coppia		20 + 1
Apertura mandrino	mm	1,5 - 13
Viti	mm	8 x 200
Ø foratura acciaio	mm	13
Ø foratura legno	mm	40
Maschiatura		M8
Peso senza batteria	kg	1,20

Nr. ordine	7 116 12 64 00 0
EAN	4014586889900
Prezzo in € IVA escl. [PK18]	236,00

**I VANTAGGI DEI PRODOTTI FEIN**

- + Motore brushless PowerDrive FEIN con un rendimento maggiore del 30 % e lunga durata.
- + Ingranaggi di trasmissione in metallo pieno a 4 velocità. Ottimale velocità per forature su metallo e viti autoforanti.
- + Attacco QuickIN per tutti gli accessori QuickIN. Cambio veloce tra le applicazioni.
- + Flessibilità grazie alla presa FEIN MultiVolt. Macchina azionabile con tutte le batterie agli ioni di litio FEIN (12-18 V).
- + Coppie elevate fino a 40 Nm.
- + Numero di giri ottimale nella quarta marcia (2 500 g/min) per diametro di 6 mm.
- + Regolazione meccanica della coppia.
- + Struttura compatta e leggera.
- + 550 avvitature (5 x 40 mm in legno) con una sola carica della batteria (3 Ah).
- + Incl. mandrino portapunta in metallo pieno QuickIN (120 Nm) con ganasce in metallo duro e forze di serraggio elevate.
- + Un caricabatteria per tutte le batterie agli ioni di litio FEIN di tutte le classi di tensione.
- + Lo stato di carica della batteria può essere letto direttamente sulla batteria.
- + FEIN SafetyCell Technology. Protezione della batteria e della macchina da sovraccarichi, surriscaldamento e scarica profonda.
- + Ampia protezione dell'utilizzatore grazie al dispositivo di blocco riaccensione e alla protezione elettronica dai sovraccarichi e al freno.

**Determinare la marcia in base alla velocità di taglio e al diametro del foro.****Trapano avvitatore a 4 velocità (ASCM 18 QM)**

Ø foro	Velocità di taglio (m/min)			
	15	30	40	50
mm				
2	3ª marcia	4ª marcia	4ª marcia	4ª marcia
4	2ª marcia	3ª marcia	4ª marcia	4ª marcia
6	2ª marcia	3ª marcia	3ª marcia	3ª marcia
8	1ª marcia	2ª marcia	3ª marcia	3ª marcia
10	1ª marcia	2ª marcia	2ª marcia	3ª marcia
12	1ª marcia	2ª marcia	2ª marcia	2ª marcia

**Trapano avvitatore a 4 velocità (ASCM 12 QC)**

Ø foro	Velocità di taglio (m/min)			
	15	30	40	50
mm				
2	4ª marcia	4ª marcia	4ª marcia	4ª marcia
4	3ª marcia	4ª marcia	4ª marcia	4ª marcia
6	2ª marcia	3ª marcia	4ª marcia	4ª marcia
8	1ª marcia	3ª marcia	3ª marcia	3ª marcia
10	-	-	-	-
12	-	-	-	-

**ABS 18 Q SELECT**

Trapano avvitatore a batteria a 2 velocità con motore brushless e attacco QuickIN. Perfetto per forature e maschiature fino a 10 mm.

**ASB 18 Q SELECT**

Trapano avvitatore con percussione a batteria a 2 velocità con motore brushless e attacco QuickIN. Perfetto per forature fino a 10 mm su metallo, pietra e muri.

Tensione batteria	V	18	18
Compatibilità batteria		Ioni di litio / Ioni di litio High Power	Ioni di litio / Ioni di litio High Power
Attacco batteria		MultiVolt	MultiVolt
Motore		brushless	brushless
Cambio		2 marce	2 marce
Attacco accessori		QuickIN	QuickIN
Nr. giri a vuoto	1/min	450 / 2 000	450 / 2 000
Nr. percussioni	1/min	--	7 360 / 32 000
Coppia max. di serraggio (elastica/rigida)	Nm	60 / 32	60 / 32
Livelli di coppia		22 + 1	22 + 1
Apertura mandrino	mm	1,5 - 13	1,5 - 13
Viti	mm	8 x 300	8 x 300
Ø foratura acciaio	mm	13	13
Ø foratura legno	mm	50	50
Ø foratura cemento	mm	--	13
Maschiatura		M10	M10
Peso senza batteria	kg	1,30	1,30

**I VANTAGGI DEI PRODOTTI FEIN**

- + Motore brushless PowerDrive FEIN con un rendimento maggiore del 30 % e lunga durata.
- + Attacco QuickIN per tutti gli accessori QuickIN. Cambio veloce tra le applicazioni.
- + Presa multitemperatura. L'utensile a batteria può essere comandato con tutte le batterie agli ioni di litio FEIN (12-18 V).
- + Ingranaggi di trasmissione in metallo pieno a 2 velocità per forature su metallo e viti autoforanti.
- + Ingranaggi di trasmissione in metallo pieno a 2 velocità con funzione di percussione attivabile separatamente per forature su metallo, pietra e muri.
- + Incl. mandrino portapunta in metallo pieno QuickIN (120 Nm) con ganasce in metallo duro e forze di serraggio elevate.
- + Regolazione meccanica della coppia.
- + Struttura compatta.
- + 900 avvitature (5 x 40 mm in legno) con una sola carica della batteria (3 Ah).
- + Un caricabatteria per tutte le batterie agli ioni di litio FEIN di tutte le classi di tensione.
- + Lo stato di carica della batteria può essere letto direttamente sulla batteria.
- + FEIN SafetyCell Technology. Protezione della batteria e della macchina da sovraccarichi, surriscaldamento e scarica profonda.
- + Ampia protezione dell'utilizzatore grazie al dispositivo di blocco riaccensione e alla protezione elettronica dai sovraccarichi e al freno.

**FORNITURA**

1 mandrino portapunta QuickIN (120 Nm), 1 clip per l'impugnatura, 1 supporto magnetico portabit, 1 valigetta portautensile in plastica

Nr. ordine	7 113 22 64 00 0	7 113 23 64 00 0
EAN	4014586887203	4014586887265
Prezzo in € IVA escl. [PK18]	250,00	273,00

Per gli accessori vedere pagina 47

**ASCM 12 Q SELECT****FORNITURA**

1 mandrino portapunta QuickIN (60 Nm), 1 clip per l'impugnatura, 1 supporto magnetico portabit, 1 valigetta portautensile in plastica

**Per gli accessori vedere pagina 47**

Trapano avvitatore a batteria a 4 velocità con motore brushless e attacco QuickIN. Perfetto per forature e maschiature fino a 8 mm e per avvitature.

Tensione batteria	V	12
Compatibilità batteria		Ioni di litio
Attacco batteria		12 V
Motore		brushless
Cambio		4 marce
Attacco accessori		QuickIN
Nr. giri a vuoto	1/min	400 / 700 / 1 400 / 2 500
Coppia max.di serraggio (elastica/rigida)	Nm	40 / 20
Livelli di coppia		20 + 1
Apertura mandrino	mm	1,5 - 13
Viti	mm	8 x 200
Ø foratura acciaio	mm	13
Ø foratura legno	mm	40
Maschiatura		M8
Peso senza batteria	kg	1,10

Nr. ordine	7 116 10 64 00 0
EAN	4014586885698
Prezzo in € IVA escl. [PK18]	199,00

**I VANTAGGI DEI PRODOTTI FEIN**

- + Motore brushless PowerDrive FEIN con un rendimento maggiore del 30 % e lunga durata.
- + Ingranaggi di trasmissione in metallo pieno a 4 velocità. Ottimale velocità per forature su metallo e viti autoforanti.
- + Attacco QuickIN per tutti gli accessori QuickIN. Cambio veloce tra le applicazioni.
- + Coppie elevate fino a 40 Nm.
- + Incl. mandrino portapunta in metallo pieno piccolo QuickIN (60 Nm) con alta precisione di rotazione.
- + Numero di giri ottimale nella quarta marcia (2 500 g/min) per diametro di 6 mm.
- + Regolazione meccanica della coppia.
- + Posizionabile in modo sicuro sulla batteria.
- + Impugnatura stretta.
- + 450 avvitature (5 x 40 mm in legno) con una sola carica della batteria (3 Ah).
- + Un caricabatteria per tutte le batterie agli ioni di litio FEIN di tutte le classi di tensione.
- + Lo stato di carica della batteria può essere letto direttamente sulla batteria.
- + FEIN SafetyCell Technology. Protezione della batteria e della macchina da sovraccarichi, surriscaldamento e scarica profonda.

**ABSU 12 SELECT**

Trapano avvitatore a batteria a 2 velocità con mandrino portapunta in metallo pieno. Perfetto per forature e avvitature fino a 6 mm su ogni tipo di materiale.

**ABSU 12 W4 SELECT**

Avvitatore a batteria a 2 velocità con attacco portautensile da 1/4". Potente coppia per avvitature fino a 6 x 200 mm.

Tensione batteria	V	12	12
Compatibilità batteria		Ioni di litio	Ioni di litio
Attacco batteria		12 V	12 V
Motore		2 poli DC	2 poli DC
Cambio		2 marce	2 marce
Nr. giri a vuoto	1/min	400 / 1 300	400 / 1 300
Coppia max.di serraggio (elastica/rigida)	Nm	20 / 14	20 / 14
Livelli di coppia		17 + 1	17 + 1
Apertura mandrino	mm	1 - 10	--
Viti	mm	6 x 200	6 x 200
Portautensile		--	Esagonale 1/4"
Ø foratura acciaio	mm	10	--
Ø foratura legno	mm	30	--
Maschiatura		M6	--
Peso senza batteria	kg	1,00	0,80

**I VANTAGGI DEI PRODOTTI FEIN**

- + Potente e duraturo motore DC con protezione da surriscaldamento e sovraccarico.
- + Ingranaggi di trasmissione in metallo pieno a 2 velocità per forature e avvitature in ogni tipo di materiale.
- + Robusto mandrino in metallo pieno con ghiera di serraggio.
- + Regolazione meccanica della coppia.
- + Posizionabile in modo sicuro sulla batteria.
- + Impugnatura stretta.
- + Struttura compatta.
- + 400 avvitature (5 x 40 mm in legno) con una sola carica della batteria (3 Ah).
- + Un caricabatteria per tutte le batterie agli ioni di litio FEIN di tutte le classi di tensione.
- + Lo stato di carica della batteria può essere letto direttamente sulla batteria.
- + FEIN SafetyCell Technology. Protezione della batteria e della macchina da sovraccarichi, surriscaldamento e scarica profonda.

- + Ingranaggi di trasmissione in metallo pieno a 2 velocità per forature su ogni tipo di materiale.
- + Corto e leggero grazie all'attacco portautensile da 1/4" e l'assenza di mandrino portapunta.

- + Forma costruttiva corta di 155 mm.

**FORNITURA**

1 clip per l'impugnatura, 1 supporto magnetico portabit, 1 valigetta portautensile in plastica

Nr. ordine	7 113 20 64 00 0	7 113 21 64 00 0
EAN	4014586885568	4014586885575
Prezzo in € IVA escl. [PK18]	93,00	89,00

Per gli accessori vedere pagina 47



## ACCESSORI GENERICI

**LAMPADA A LED A BATTERIA ALED 12-18 V**

Lampada a LED a batteria compatta e duratura con testa della lampada orientabile. Compatibile con tutte le batterie agli ioni di litio FEIN da 12 / 14 / 18 V FEIN, gancio per appendere la lampada compreso. Estremamente leggera con un peso di soli 130 g e molto luminosa con 900 lux. La temperatura del colore corrisponde alla luce diurna. La luminosità può essere regolata su 2 livelli.

Prezzo in €  
IVA escl.

Nr. ordine

9 26 04 200 02 0

63,60

**ADATTATORE USB PER BATTERIE AUSB 12-18 V**

Adattatore USB compatto per la ricarica mobile di smartphone, tablet, ecc. 2 prese di carica USB Highspeed per una carica veloce con 2 x 1,2 Ampere. Adatto per iOS e Android. Compatibile con tutte le batterie agli ioni di litio FEIN da 12 / 14 / 18 V.

Prezzo in €  
IVA escl.

Nr. ordine

9 26 04 201 02 0

48,00

**VALIGETTA PORTAUTENSILE**

Plastica, dimensioni interne: 470 x 275 x 116 mm

Prezzo in €  
IVA escl.

Nr. ordine

3 39 01 118 01 0

49,80

**VALIGETTA PORTAUTENSILE**

adatta per ABSU 12, ASCD 12, ASCM 12

Prezzo in €  
IVA escl.

Nr. ordine

3 39 01 157 32 0

56,40

**CONTENITORE IN PLASTICA**

Inserito per valigia con coperchio richiudibile per minuteria e accessori, adatto a valigetta portautensili 3 39 01 118 01 0, max 5 pz./valigetta.

Prezzo in €  
IVA escl.

Nr. ordine

3 39 01 119 00 0

4,88

**PORTAINSERI 1/4" ESAGONALE ESTERNO**

USCITA 1/4" - brugola esagonale con mandrino a cambio rapido

Prezzo in €  
IVA escl.

Ø

mm

Lunghezza

mm

Nr. ordine

Prezzo in €  
IVA escl.

15

51

6 05 10 011 00 9

22,40

## BATTERIA DA 18 V

**CARICABATTERIA RAPIDO ALG 80 BC**

Connettività Bluetooth® per il collegamento a dispositivo mobile e utilizzo della app my.FEIN. Indicatore dell'attuale stato della batteria e del numero dei cicli di carica effettuati sullo smartphone o sul tablet. Notifica di batteria completamente carica. Tempi di carica rapidi grazie all'elevata corrente di carica di 8 Ampere e alla gestione del processo di carica. Grande display a LED con indicatore dello stato di carica e presa USB per la ricarica mobile di piccoli dispositivi elettrici. Per tutte le batterie agli ioni di litio FEIN. Tempi di carica (80 % della capacità max.): 12 e 18 V / 3 Ah: 31 min., 12 e 18 V / 6 Ah: 38 min., 18 V / 5,2 Ah: 33 min.

Prezzo in €  
IVA escl.

Nr. ordine

9 26 04 210 01 0

84,00

**BATTERIA**

Batteria agli ioni di litio con indicatore dello stato di carica e FEIN SafetyCell Technology. Protezione della batteria e della macchina da sovraccarichi, surriscaldamento e scarica profonda. Può essere utilizzata su tutti gli utensili a batteria da 18 V FEIN

Tensione V	Capacità Ah	Peso kg	Nr. ordine	Prezzo in € IVA escl.
18	6	0,7	9 26 04 175 02 0	118,00
18	3	0,45	9 26 04 182 02 0	85,00

**STARTER SET DI BATTERIE**

2 batterie agli ioni di litio con caricabatteria rapido ALG 80 BC. Connettività Bluetooth® per il collegamento a dispositivo mobile e utilizzo della app my.FEIN. Indicatore dell'attuale stato della batteria e del numero dei cicli di carica effettuati sullo smartphone o sul tablet. Notifica di batteria completamente carica. Tempi di carica rapidi grazie all'elevata corrente di carica di 8 Ampere e alla gestione del processo di carica. Grande display a LED con indicatore dello stato di carica e presa USB per la ricarica mobile di piccoli dispositivi elettrici. Per tutte le batterie agli ioni di litio FEIN. Tempi di carica (80 % della capacità max.): 12 e 18 V / 3 Ah: 31 min., 12 e 18 V / 6 Ah: 38 min., 18 V / 5,2 Ah: 33 min.

Tensione V	Capacità Ah	Nr. ordine	Prezzo in € IVA escl.
18	6	9 26 04 323 01 0	320,00
18	3	9 26 04 324 01 0	254,00

## BATTERIA DA 12 V

**CARICABATTERIA RAPIDO ALG 80**

Brevi tempi di carica grazie all'elevata corrente di carica di 8 ampere e alla procedura di carica gestita dal processo. Grande display a LED con indicatore dello stato di carica e presa USB per caricare da postazione mobile piccoli dispositivi come smartphone e tablet. Per tutte le batterie agli ioni di litio FEIN. Tempi di carica (80 % della capacità max.): 12 e 18 V / 3 Ah: 31 min., 12 e 18 V / 6 Ah: 38 min., 18 V / 5,2 Ah: 33 min.

Prezzo in €  
IVA escl.

Nr. ordine

9 26 04 180 01 0

67,00

**BATTERIA**

Batteria agli ioni di litio con indicatore dello stato di carica e FEIN SafetyCell Technology. Protezione della batteria e della macchina da sovraccarichi, surriscaldamento e scarica profonda. Può essere utilizzata su tutti gli utensili a batteria FEIN da 12 e 18 V con presa MultiVolt.

Tensione V	Capacità Ah	Peso kg	Nr. ordine	Prezzo in € IVA escl.
12	6	0,45	9 26 04 184 02 0	88,00
12	3	0,25	9 26 04 183 02 0	41,00

**STARTER SET DI BATTERIE**

2 batterie agli ioni di litio con caricabatteria rapido ALG 80. Brevi tempi di carica grazie all'elevata corrente di carica di 8 ampere e alla procedura di carica gestita dal processo. Grande display a LED con indicatore dello stato di carica e presa USB per caricare da postazione mobile piccoli dispositivi come smartphone e tablet. Tempi di carica (80 % della capacità max.): 12 e 18 V / 3 Ah: 31 min., 12 e 18 V / 6 Ah: 38 min.

Tensione V	Capacità Ah	Nr. ordine	Prezzo in € IVA escl.
12	6	9 26 04 327 01 0	243,00
12	3	9 26 04 326 01 0	149,00

## ACCESSORI QUICKIN

**MANDRINO PORTAPUNTA**

Piccolo mandrino portapunta in metallo pieno di marca Röhm, coppia massima 60 Nm. Compatibile con tutti gli avvitatori a batteria FEIN con attacco QuickIN/QuickIN MAX.

Prezzo in €  
IVA escl.

Attacco accessori

Nr. ordine

QuickIN

6 32 08 002 01 0

38,20

**MANDRINO PORTAPUNTA**

Mandrino portapunta in metallo pieno di marca Röhm con ganasce in metallo duro e forze di serraggio elevate. Il bit dell'avvitatore può restare montato sull'albero portautensile, il mandrino portapunta si sposta sopra il bit. Coppia massima 120 Nm. Compatibile con tutti gli avvitatori a batteria FEIN con attacco QuickIN/QuickIN MAX.

Prezzo in €  
IVA escl.

Attacco accessori

Nr. ordine

QuickIN

6 32 08 005 01 0

51,50

**MANDRINO PORTAPUNTA**

Mandrino a ganasce piane autosestante in metallo pieno di marca Röhm. Evita che le punte elicoidali e i maschi di filettatura girino a vuoto. Campo di serraggio 1,5 - 13 mm. Lavorare con precisione grazie all'elevata precisione di rotazione fino a 0,35 mm. Compatibile con tutti gli avvitatori a batteria FEIN con attacco QuickIN / QuickIN MAX.

Attacco accessori	Nr. ordine	Prezzo in € IVA escl.
QuickIN	6 42 03 006 01 0	101,00

**PORTABIT**

Portabit ad esagono incassato da 1/4" con pratico comando a una mano e potente magnete al neodimio. L'impiego di un portabit rende l'avvitatore più corto e leggero. Compatibile con tutti gli avvitatori a batteria FEIN con attacco QuickIN/QuickIN MAX.

Attacco accessori	Nr. ordine	Prezzo in € IVA escl.
QuickIN	6 05 10 222 01 0	38,30

**ADATTATORE BUSSOLA**

Adattatore bussola per l'applicazione di bussole su quadrato da 1/2". Compatibile con tutti gli avvitatori a batteria FEIN con attacco QuickIN/QuickIN MAX.

Attacco accessori	Nr. ordine	Prezzo in € IVA escl.
QuickIN	6 42 03 002 01 0	38,30

**TESTA ANGOLARE**

Testa angolare in metallo per forature, maschiature e avvitature in spazi ristretti. Sulla testa angolare si possono fissare tutti gli accessori FEIN QuickIN come mandrino, portabit o adattatore bussola. Compatibile con tutti gli avvitatori a batteria FEIN con attacco QuickIN / QuickIN MAX.

Attacco accessori	Nr. ordine	Prezzo in € IVA escl.
QuickIN	6 42 03 008 01 0	112,00

**ADATTATORE PER MASCHIO DI FILETTATURA**

Adattatore per maschio di filettatura con 2 pinze di serraggio per diametri del codolo di 4,5 e 6 mm per taglio di filettature M4/M5/M6/M8. Presa sicura del maschio di filettatura nel quadrato per evitare lo slittamento del maschio. Compatibile con tutti gli avvitatori a batteria FEIN con attacco QuickIN/QuickIN MAX.

Attacco accessori	Nr. ordine	Prezzo in € IVA escl.
QuickIN	6 42 03 003 01 0	91,30

**ADATTATORE PER MASCHIO DI FILETTATURA**

Preso sicura del maschio di filettatura nel quadrato per evitare lo slittamento del maschio. Compatibile con tutte le pinze di serraggio e tutti gli avvitatori a batteria FEIN con attacco QuickIN/QuickIN MAX.

Attacco accessori	Nr. ordine	Prezzo in € IVA escl.
QuickIN	6 42 03 003 02 0	35,70

**PINZA DI SERRAGGIO MASCHIO DI FILETTATURA**

Efficiente taglio di filettature grazie a una presa sicura del maschio di filettatura nel quadrato per evitare lo slittamento del maschio. Sostituzione comoda e senza chiavi del maschio di filettatura. Fornitura senza maschio di filettatura. Compatibile con tutti gli avvitatori a batteria FEIN con attacco QuickIN / QuickIN MAX.

Attacco accessori	Ø mm	Quadro mm	Nr. ordine	Prezzo in € IVA escl.
QuickIN	3,5	2,7	6 42 03 009 01 0	55,40
QuickIN	4,5	3,4	6 42 03 010 01 0	55,40
QuickIN	6	4,9	6 42 03 011 01 0	55,40
QuickIN	7	5,5	6 42 03 012 01 0	55,40
QuickIN	8	6,2	6 42 03 013 01 0	55,40
QuickIN	9	7	6 42 03 014 01 0	55,40
QuickIN	10	8	6 42 03 015 01 0	55,40
QuickIN	11	9	6 42 03 016 01 0	55,40

**SET DI ACCESSORI QUICKIN PER METALLO**

Set di accessori QuickIN per trapani avvitatori a batteria per una lavorazione efficiente del metallo, composto da portabit (1/4"), adattatore bussola quadro (1/2") e adattatore maschio di filettatura con 2 pinze di serraggio per diametro gambo di 4,5 e 6 mm.

Compatibile con tutti gli avvitatori a batteria FEIN con attacco QuickIN/QuickIN MAX.

Attacco accessori	Nr. ordine	Prezzo in € IVA escl.
QuickIN	6 42 03 017 02 0	129,00

**ADATTATORE PER SEGHE A TAZZA**

Per la foratura di grandi diametri su metallo. Indicato per tutte le seghe a tazza FEIN in metallo duro e le punte a corona con attacco QuickIN PLUS. Perfetto per diametri fino a 40 mm.

Fornitura comprensiva di punta di centraggio, senza sega a tazza. Compatibile con tutti gli avvitatori a batteria FEIN con attacco QuickIN / QuickIN MAX.

Attacco accessori	Nr. ordine	Prezzo in € IVA escl.
QuickIN	6 42 03 007 01 0	86,90

**ALTRI ACCESSORI****PINZE DI SERRAGGIO**

per mandrini a pinza e oscillanti a pinza e adattatori per maschio di filettatura. M2 (DIN 352, DIN 371), M4 (DIN 357, DIN 376)

Ø mm	Quadro mm	Nr. ordine	Prezzo in € IVA escl.
2,8	2,1	6 32 06 077 00 1	28,10

**PINZE DI SERRAGGIO**

per mandrini a pinza e oscillanti a pinza e adattatori per maschio di filettatura. M3 (DIN 352, DIN 371), M5 (DIN 357, DIN 376)

Ø mm	Quadro mm	Nr. ordine	Prezzo in € IVA escl.
3,5	2,7	6 32 06 064 00 1	28,10

**PINZE DI SERRAGGIO**

per mandrini a pinza e oscillanti a pinza e adattatori per maschio di filettatura. M4 (DIN 352, DIN 371), M6 (DIN 357, DIN 376)

Ø mm	Quadro mm	Nr. ordine	Prezzo in € IVA escl.
4,5	3,4	6 32 06 065 00 5	28,10

**PINZE DI SERRAGGIO**

per mandrini a pinza e oscillanti a pinza e adattatori per maschio di filettatura. M5 (DIN 352, DIN 371), M6 (DIN 352), M7 (DIN 352), M8 (DIN 352, DIN 357, DIN 376)

Ø mm	Quadro mm	Nr. ordine	Prezzo in € IVA escl.
6	4,9	6 32 06 066 00 8	28,10

**PINZE DI SERRAGGIO**

per mandrini a pinza e oscillanti a pinza e adattatori per maschio di filettatura. M7 (DIN 371), M9 (DIN 352) M10 (DIN 352, DIN 357, DIN 376)

Ø mm	Quadro mm	Nr. ordine	Prezzo in € IVA escl.
7	5,5	6 32 06 070 00 6	28,10

**PINZE DI SERRAGGIO**

per mandrini a pinza e oscillanti a pinza e adattatori per maschio di filettatura. M8 (DIN 371), M11 (DIN 352)

Ø mm	Quadro mm	Nr. ordine	Prezzo in € IVA escl.
8	6,2	6 32 06 078 00 9	28,10

**PINZE DI SERRAGGIO**

per mandrini a pinza e oscillanti a pinza e adattatori per maschio di filettatura. M12 (DIN 357, DIN 371, DIN 376)

Ø mm	Quadro mm	Nr. ordine	Prezzo in € IVA escl.
9	7	6 32 06 075 00 4	28,10

**PINZE DI SERRAGGIO**

per mandrini a pinza e oscillanti a pinza e adattatori per maschio di filettatura. M10 (DIN 371)

Ø mm	Quadro mm	Nr. ordine	Prezzo in € IVA escl.
10	8	6 32 06 079 00 3	27,20

**SEGA A TAZZA HM CON ATTACCO QUICKIN PLUS**

In metallo duro con durata ottimale per eseguire efficienti operazioni di foratura su lamiere fino a 4 mm di spessore. Dimensioni in millimetri, profondità di taglio 4 mm.

Profondità di taglio mm	Ø foro mm	Nr. ordine	Prezzo in € IVA escl.
4	14	6 31 31 014 01 0	40,20
4	15	6 31 31 015 01 0	40,20
4	16	6 31 31 016 01 0	40,20
4	17	6 31 31 017 01 0	40,20
4	18	6 31 31 018 01 0	40,20
4	19	6 31 31 019 01 0	40,20
4	20	6 31 31 020 01 0	45,40
4	21	6 31 31 021 01 0	45,40
4	22	6 31 31 022 01 0	45,40
4	23	6 31 31 023 01 0	45,40
4	24	6 31 31 024 01 0	45,40
4	25	6 31 31 025 01 0	45,40
4	26	6 31 31 026 01 0	45,40
4	27	6 31 31 027 01 0	45,40
4	28	6 31 31 028 01 0	45,40
4	29	6 31 31 029 01 0	48,80
4	30	6 31 31 030 01 0	48,80
4	31	6 31 31 031 01 0	52,30
4	32	6 31 31 032 01 0	52,30
4	33	6 31 31 033 01 0	52,30
4	34	6 31 31 034 01 0	56,70
4	35	6 31 31 035 01 0	56,70
4	36	6 31 31 036 01 0	61,90
4	37	6 31 31 037 01 0	61,90
4	38	6 31 31 038 01 0	61,90
4	39	6 31 31 039 01 0	61,90
4	40	6 31 31 040 01 0	61,90
4	41	6 31 31 041 01 0	61,90
4	42	6 31 31 042 01 0	61,90
4	43	6 31 31 043 01 0	68,00
4	44	6 31 31 044 01 0	68,00
4	45	6 31 31 045 01 0	68,00
4	46	6 31 31 046 01 0	68,00
4	47	6 31 31 047 01 0	68,00
4	48	6 31 31 048 01 0	72,60
4	49	6 31 31 049 01 0	72,60
4	50	6 31 31 050 01 0	72,60
4	51	6 31 31 051 01 0	72,60
4	52	6 31 31 052 01 0	72,60
4	53	6 31 31 053 01 0	74,80
4	54	6 31 31 054 01 0	74,80
4	55	6 31 31 055 01 0	77,50
4	56	6 31 31 056 01 0	84,30
4	57	6 31 31 057 01 0	91,10
4	58	6 31 31 058 01 0	98,00
4	59	6 31 31 059 01 0	106,00
4	60	6 31 31 060 01 0	115,00
4	65	6 31 31 065 01 0	117,00
4	68	6 31 31 068 01 0	121,00
4	70	6 31 31 070 01 0	126,00
4	75	6 31 31 075 01 0	129,00
4	80	6 31 31 080 01 0	134,00

**SEGA A TAZZA HM PER TUBI CON ATTACCO QUICKIN PLUS**

In metallo duro di elevata durata per efficienti operazioni di foratura su tubi e superfici calandrate fino a 4 mm di spessore. Dimensioni in millimetri, profondità di taglio 4 mm.

Profondità di taglio mm	Ø foro mm	Nr. ordine	Prezzo in € IVA escl.
4	21	6 31 31 421 01 0	51,00
4	22	6 31 31 422 01 0	51,00
4	23	6 31 31 423 01 0	51,00
4	25	6 31 31 425 01 0	51,00
4	26	6 31 31 426 01 0	51,00
4	27	6 31 31 427 01 0	51,00
4	28	6 31 31 428 01 0	51,00
4	29	6 31 31 429 01 0	54,60
4	31	6 31 31 431 01 0	61,60
4	32	6 31 31 432 01 0	61,60
4	33	6 31 31 433 01 0	61,60
4	36	6 31 31 436 01 0	73,10
4	38	6 31 31 438 01 0	73,10
4	39	6 31 31 439 01 0	73,10
4	41	6 31 31 441 01 0	83,30
4	42	6 31 31 442 01 0	83,30
4	45	6 31 31 445 01 0	83,30
4	46	6 31 31 446 01 0	90,40
4	47	6 31 31 447 01 0	90,40
4	48	6 31 31 448 01 0	90,40
4	49	6 31 31 449 01 0	90,40
4	52	6 31 31 452 01 0	93,30
4	53	6 31 31 453 01 0	93,30
4	55	6 31 31 455 01 0	95,30
4	57	6 31 31 457 01 0	102,00
4	58	6 31 31 458 01 0	112,00
4	59	6 31 31 459 01 0	117,00
4	65	6 31 31 465 01 0	133,00
4	68	6 31 31 468 01 0	141,00

**PUNTA A CORONA HM CON ATTACCO QUICKIN PLUS**

Massima durata grazie a riporti in metallo duro. Eccellente asportazione del truciolo in tutti i comuni metalli. Dimensioni in millimetri, profondità di taglio 20 mm, Ø foro acciaio fino a 25 mm, Ø foro alluminio fino a 30 mm.

Profondità di taglio mm	Ø foro mm	Nr. ordine	Prezzo in € IVA escl.
20	14	6 31 30 014 01 0	51,60
20	15	6 31 30 015 01 0	51,60
20	16	6 31 30 016 01 0	51,60
20	17	6 31 30 017 01 0	51,60
20	18	6 31 30 018 01 0	51,60
20	19	6 31 30 019 01 0	51,60
20	20	6 31 30 020 01 0	51,60
20	21	6 31 30 021 01 0	51,60
20	22	6 31 30 022 01 0	51,60
20	23	6 31 30 023 01 0	51,60
20	24	6 31 30 024 01 0	53,90
20	25	6 31 30 025 01 0	53,90
20	26	6 31 30 026 01 0	53,90
20	27	6 31 30 027 01 0	53,90
20	28	6 31 30 028 01 0	53,90
20	29	6 31 30 029 01 0	57,50
20	30	6 31 30 030 01 0	57,50

**PUNTA DI CENTRAGGIO**

Conf. pz.	Nr. ordine	Prezzo in € IVA escl.
1	6 31 14 038 01 0	18,00
5	6 31 14 038 02 0	80,60

**ASCD 18-1000 W34 SELECT**

Chiave battente a batteria con motore brushless e regolazione della coppia su 6 livelli. Per viti a filettatura metrica fino a M27.

**ASCD 18-300 W2 SELECT**

Chiave battente a batteria con motore brushless e regolazione della coppia su 6 livelli. Per viti a filettatura metrica fino a M18.

**ASCD 18-200 W4 SELECT**

Chiave battente con motore brushless e regolazione della coppia su 6 livelli. Per ogni tipo di avvitatura incl. viti autoforanti.

**ASCD 12-150 W8 SELECT**

Chiave battente a batteria con motore brushless e regolazione della coppia su 6 livelli. Per viti a filettatura metrica fino a M14.

**ASCD 12-150 W4 SELECT**

Chiave battente con motore brushless e regolazione della coppia su 6 livelli. Per ogni tipo di avvitatura incl. viti autoforanti.

**ASCD 12-100 W4 SELECT**

Chiave battente a batteria con motore DC. Per avvitature su ogni tipo di materiale.

<b>PAGINA</b>		51	51	51	52	52	52
Tensione batteria	V	18	18	18	12	12	12
Compatibilità batteria		loni di litio / loni di litio High Power	loni di litio / loni di litio High Power	loni di litio / loni di litio High Power	loni di litio	loni di litio	loni di litio
Attacco batteria		MultiVolt	MultiVolt	MultiVolt	12 V	12 V	12 V
Motore		brushless	brushless	brushless	brushless	brushless	2 poli DC
Nr. giri a vuoto	1/min	0 - 1 800	0 - 1 700	0 - 1 500	0 - 1 800	0 - 1 700	0 - 2 700
Nr. percussioni	1/min	0 - 2 200	0 - 3 400	0 - 3 000	0 - 3 600	0 - 3 400	0 - 3 450
max. momento torcente	Nm	1 050	290	210	135	135	100
Vite a filettatura metrica max.		M27 (8.8)	M18 (8.8)		M14 (8.8)		
Livelli di coppia		6	6	6	6	6	
Portautensile		3/4" Profilo quadro esterno	1/2" Profilo quadro esterno	1/4" Brugola esagonale	3/8" Profilo quadro esterno	1/4" Brugola esagonale	1/4" Brugola esagonale
Peso senza batteria	kg	3,00	1,00	1,00	0,85	0,85	0,90

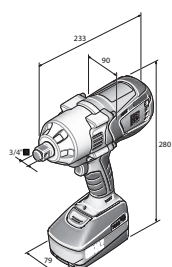

ASCD 18-1000 W34

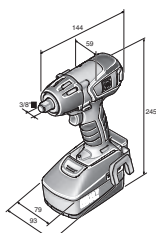

ASCD 18-300 W2

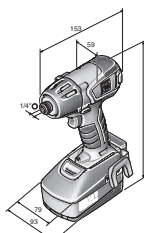

ASCD 18-200 W4

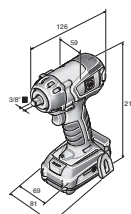

ASCD 12-150 W8C

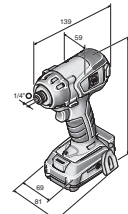

ASCD 12-150 W4C

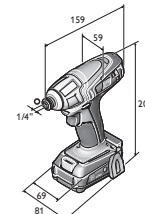

ASCD 12-100 W4C

## ASCD 18-1000 W34 SELECT



### FORNITURA

1 valigetta portautensile in plastica

Per gli accessori vedere pagina 53

Chiave battente a batteria con motore brushless e regolazione della coppia su 6 livelli. Per viti a filettatura metrica fino a M27.

Tensione batteria	V	18
Compatibilità batteria		Ioni di litio / Ioni di litio High Power
Attacco batteria		MultiVolt
Motore		brushless
Nr. giri a vuoto	1/min	0 - 1 800
Nr. percussioni	1/min	0 - 2 200
max. momento torcente	Nm	1 050
Livelli di coppia		6
Portautensile		3/4" Profilo quadro esterno
Vite a filettatura metrica max.		M27 (8.8)
Ø viti legno	mm	12 x 600
Peso senza batteria	kg	3,00

### I VANTAGGI DEI PRODOTTI FEIN

- + La regolazione elettronica della coppia in 6 livelli evita lo strappo delle teste delle viti.
- + Coppia elevata fino a 1 050 Nm per serrare e svitare viti fino a M27.
- + Motore brushless PowerDrive FEIN con un rendimento maggiore del 30 % e lunga durata.
- + Massima coppia di svitamento di 1 500 Nm in rotazione a sinistra.
- + Collegamento sicuro della bussola al quadro di uscita grazie a una perfetta aderenza e accoppiamento di forma.
- + Quadro esterno da 3/4" per l'attacco di bussole.
- + Robusto ingranaggio di percussione in metallo pieno.
- + Presa multitemperatura. L'utensile a batteria può essere comandato con tutte le batterie agli ioni di litio FEIN (12-18 V).
- + 130 avvitature (M27) con una sola carica della batteria (6 Ah).
- + Un caricabatteria per tutte le batterie agli ioni di litio FEIN di tutte le classi di tensione.
- + Lo stato di carica della batteria può essere letto direttamente sulla batteria.
- + FEIN SafetyCell Technology. Protezione della batteria e della macchina da sovraccarichi, surriscaldamento e scarica profonda.
- + Ampia protezione dell'utilizzatore grazie al dispositivo di blocco riaccensione e alla protezione elettronica dai sovraccarichi e al freno.

Nr. ordine	7 115 08 64 00 0
EAN	4014586891651
Prezzo in € IVA escl. [PK18]	414,00

## ASCD 18-300 W2 SELECT



Chiave battente a batteria con motore brushless e regolazione della coppia su 6 livelli. Per viti a filettatura metrica fino a M18.

Tensione batteria	V	18	18
Compatibilità batteria		Ioni di litio / Ioni di litio High Power	Ioni di litio / Ioni di litio High Power
Attacco batteria		MultiVolt	MultiVolt
Motore		brushless	brushless
Nr. giri a vuoto	1/min	0 - 1 700	0 - 1 500
Nr. percussioni	1/min	0 - 3 400	0 - 3 000
max. momento torcente	Nm	290	210
Livelli di coppia		6	6
Portautensile		1/2" Profilo quadro esterno	1/4" Brugola esagonale
Vite a filettatura metrica max.		M18 (8.8)	--
Ø viti legno	mm	8 x 300	8 x 200
Peso senza batteria	kg	1,00	1,00

### I VANTAGGI DEI PRODOTTI FEIN

- + Motore brushless PowerDrive FEIN con un rendimento maggiore del 30 % e lunga durata.
- + La regolazione elettronica della coppia in 6 livelli evita lo strappo delle teste delle viti.
- + Coppia superiore del 10 % in rotazione a sinistra per svitare viti difficili da svitare.
- + Presa multitemperatura. L'utensile a batteria può essere comandato con tutte le batterie agli ioni di litio FEIN (12-18 V).
- + Attacco quadro 1/2" per l'applicazione di bussole.
- + Robusto ingranaggio di percussione in metallo pieno.
- + Griglia di protezione sulla testa ingranaggi.
- + Struttura compatta.
- + 600 avvitature (M18) con una sola carica della batteria (6 Ah).
- + Un caricabatteria per tutte le batterie agli ioni di litio FEIN di tutte le classi di tensione.
- + Lo stato di carica della batteria può essere letto direttamente sulla batteria.
- + FEIN SafetyCell Technology. Protezione della batteria e della macchina da sovraccarichi, surriscaldamento e scarica profonda.
- + Ampia protezione dell'utilizzatore grazie al dispositivo di blocco riaccensione e alla protezione elettronica dai sovraccarichi e al freno.
- + Viti a filettatura metrica fino a M18 (8.8).

### FORNITURA

1 clip per l'impugnatura, 1 supporto magnetico portabit, 1 valigetta portautensile in plastica

Nr. ordine	7 115 06 64 00 0	7 115 07 64 00 0
EAN	4014586887425	4014586887449
Prezzo in € IVA escl. [PK18]	299,00	290,00

Per gli accessori vedere pagina 53

**ASCD 12-150 W8 SELECT**

Chiave battente a batteria con motore brushless e regolazione della coppia su 6 livelli. Per viti a filettatura metrica fino a M14.

**ASCD 12-150 W4 SELECT**

Chiave battente con motore brushless e regolazione della coppia su 6 livelli. Per ogni tipo di avvitatura incl. viti autoforanti.

Tensione batteria	V	12	12
Compatibilità batteria		Ioni di litio	Ioni di litio
Attacco batteria		12 V	12 V
Motore		brushless	brushless
Nr. giri a vuoto	1/min	0 - 1 800	0 - 1 700
Nr. percussioni	1/min	0 - 3 600	0 - 3 400
max. momento torcente	Nm	135	135
Livelli di coppia		6	6
Portautensile		3/8" Profilo quadro esterno	1/4" Brugola esagonale
Vite a filettatura metrica max.		M14 (8.8)	--
Ø viti legno	mm	8 x 100	8 x 100
Peso senza batteria	kg	0,85	0,85

**I VANTAGGI DEI PRODOTTI FEIN**

- + Motore brushless PowerDrive FEIN con un rendimento maggiore del 30 % e lunga durata.
- + La regolazione elettronica della coppia in 6 livelli evita lo strappo delle teste delle viti.
- + Coppia superiore del 10 % in rotazione a sinistra per svitare viti difficili da svitare.
- + Quadrato 3/8" per l'applicazione di bussole.
- + Robusto ingranaggio di percussione in metallo pieno.
- + Griglia di protezione sulla testa ingranaggi.
- + Posizionabile in modo sicuro sulla batteria.
- + Impugnatura stretta.
- + Struttura compatta.
- + 400 avvitature (M14) con una sola carica della batteria (3 Ah).
- + Un caricabatteria per tutte le batterie agli ioni di litio FEIN di tutte le classi di tensione.
- + Lo stato di carica della batteria può essere letto direttamente sulla batteria.
- + FEIN SafetyCell Technology. Protezione della batteria e della macchina da sovraccarichi, surriscaldamento e scarica profonda.
- + Viti a filettatura metrica fino a M14 (8.8).

**FORNITURA**

1 clip per l'impugnatura, 1 supporto magnetico portabit, 1 valigetta portautensile in plastica

Nr. ordine	7 115 04 64 00 0	7 115 05 64 00 0
EAN	4014586887388	4014586887401
Prezzo in € IVA escl. [PK18]	198,00	185,00

Per gli accessori vedere pagina 53

**ASCD 12-100 W4 SELECT**

Chiave battente a batteria con motore DC. Per avvitature su ogni tipo di materiale.

Tensione batteria	V	12
Compatibilità batteria		Ioni di litio
Attacco batteria		12 V
Motore		2 poli DC
Nr. giri a vuoto	1/min	0 - 2 700
Nr. percussioni	1/min	0 - 3 450
max. momento torcente	Nm	100
Portautensile		1/4" Brugola esagonale
Ø viti legno	mm	8 x 80
Peso senza batteria	kg	0,90

**I VANTAGGI DEI PRODOTTI FEIN**

- + Potente e duraturo motore DC con protezione da surriscaldamento e sovraccarico.
- + Coppia fino a 100 Nm - per serrare facilmente viti fino a M12.
- + Esagono interno 1/4" per l'attacco di bit e inseriti a bussola.
- + Robusto ingranaggio di percussione in metallo pieno.
- + Scatola del cambio in alluminio.
- + Posizionabile in modo sicuro sulla batteria.
- + Impugnatura stretta.
- + 220 avvitature (M12) con una sola carica della batteria (3 Ah).
- + Un caricabatteria per tutte le batterie agli ioni di litio FEIN di tutte le classi di tensione.
- + Lo stato di carica della batteria può essere letto direttamente sulla batteria.
- + FEIN SafetyCell Technology. Protezione della batteria e della macchina da sovraccarichi, surriscaldamento e scarica profonda.

**FORNITURA**

1 clip per l'impugnatura, 1 supporto magnetico portabit, 1 valigetta portautensile in plastica

Per gli accessori vedere pagina 53

Nr. ordine	7 115 03 64 00 0
EAN	4014586885582
Prezzo in € IVA escl. [PK18]	151,00

**ACCESSORI GENERICI**



**LAMPADA A LED A BATTERIA ALED 12-18 V**

Lampada a LED a batteria compatta e duratura con testa della lampada orientabile. Compatibile con tutte le batterie agli ioni di litio FEIN da 12 / 14 / 18 V FEIN, gancio per appendere la lampada compreso. Estremamente leggera con un peso di soli 130 g e molto luminosa con 900 lux. La temperatura del colore corrisponde alla luce diurna. La luminosità può essere regolata su 2 livelli.

Nr. ordine	Prezzo in € IVA escl.
9 26 04 200 02 0	63,60



**ADATTATORE USB PER BATTERIE AUSB 12-18 V**

Adattatore USB compatto per la ricarica mobile di smartphone, tablet, ecc. 2 prese di carica USB Highspeed per una carica veloce con 2 x 1,2 Ampere. Adatto per iOS e Android. Compatibile con tutte le batterie agli ioni di litio FEIN da 12 / 14 / 18 V.

Nr. ordine	Prezzo in € IVA escl.
9 26 04 201 02 0	48,00



**VALIGETTA PORTAUTENSILE**

Plastica, dimensioni interne: 470 x 275 x 116 mm

Nr. ordine	Prezzo in € IVA escl.
3 39 01 118 01 0	49,80



**VALIGETTA PORTAUTENSILE**

adatta per ABSU 12, ASCD 12, ASCM 12

Nr. ordine	Prezzo in € IVA escl.
3 39 01 157 32 0	56,40



**CONTENITORE IN PLASTICA**

Inserito per valigia con coperchio richiudibile per minuteria e accessori, adatto a valigetta portautensili 3 39 01 118 01 0, max 5 pz./valigetta.

Nr. ordine	Prezzo in € IVA escl.
3 39 01 119 00 0	4,88



**ADATTATORE RIDUTTORE**

Adattatore da 3/4" a 1/2"

Nr. ordine	Prezzo in € IVA escl.
6 24 15 002 01 0	28,20



**BUSSOLE**

Attacco da 3/4", lungo, esagonale.

apertura di chiave mm	Filettatura	Lungh. mm	Nr. ordine	Prezzo in € IVA escl.
24	M16 (DIN/ISO)	95	6 24 05 323 01 0	32,30
27	M18 (DIN/ISO)	95	6 24 05 324 01 0	35,50
30	M20 (DIN/ISO)	95	6 24 05 325 01 0	38,60
32	M22 (DIN/ISO)	95	6 24 05 326 01 0	41,70
34	M24 (ISO)	95	6 24 05 327 01 0	44,80
36	M24 (DIN/ISO)	95	6 24 05 328 01 0	47,90
41	M27 (DIN/ISO)	95	6 24 05 329 01 0	55,30



**SET DI BUSSOLE**

Attacco da 3/4", lungo, esagonale, contenuto: aperture chiave 27, 30, 32, 36 e 41.

Lungh. mm	Nr. ordine	Prezzo in € IVA escl.
95	6 24 05 323 02 0	192,00



**PERNO DI SICUREZZA**

Per attacco a innesto 3/4", Ø 4 mm, lunghezza 36 mm.

Nr. ordine	Prezzo in € IVA escl.
3 02 40 395 00 0	1,99



**ANELLO DI FISSAGGIO**

Per attacco a innesto 3/4", Ø 38 mm.

Nr. ordine	Prezzo in € IVA escl.
3 02 40 396 00 0	3,85



**SET DI FISSAGGIO**

Per attacco a innesto 3/4" composto da 3 anelli di fissaggio (Ø 38 mm) e 3 perni di fissaggio (Ø 4 mm, lunghezza 36 mm).

Nr. ordine	Prezzo in € IVA escl.
3 02 40 396 01 0	15,50

**BATTERIA DA 18 V**



**CARICABATTERIA RAPIDO ALG 80 BC**

Connettività Bluetooth® per il collegamento a dispositivo mobile e utilizzo della app my.FEIN. Indicatore dell'attuale stato della batteria e del numero dei cicli di carica effettuati sullo smartphone o sul tablet. Notifica di batteria completamente carica. Tempi di carica rapidi grazie all'elevata corrente di carica di 8 Ampere e alla gestione del processo di carica. Grande display a LED con indicatore dello stato di carica e presa USB per la ricarica mobile di piccoli dispositivi elettrici. Per tutte le batterie agli ioni di litio FEIN. Tempi di carica (80 % della capacità max.): 12 e 18 V / 3 Ah: 31 min., 12 e 18 V / 6 Ah: 38 min., 18 V / 5,2 Ah: 33 min.

Nr. ordine	Prezzo in € IVA escl.
9 26 04 210 01 0	84,00



**BATTERIA**

Batteria agli ioni di litio con indicatore dello stato di carica e FEIN SafetyCell Technology. Protezione della batteria e della macchina da sovraccarichi, surriscaldamento e scarica profonda. Può essere utilizzata su tutti gli utensili a batteria da 18 V FEIN

Tensione V	Capacità Ah	Peso kg	Nr. ordine	Prezzo in € IVA escl.
18	6	0,7	9 26 04 175 02 0	118,00
18	3	0,45	9 26 04 182 02 0	85,00



**STARTER SET DI BATTERIE**

2 batterie agli ioni di litio con caricabatteria rapido ALG 80 BC. Connettività Bluetooth® per il collegamento a dispositivo mobile e utilizzo della app my.FEIN. Indicatore dell'attuale stato della batteria e del numero dei cicli di carica effettuati sullo smartphone o sul tablet. Notifica di batteria completamente carica. Tempi di carica rapidi grazie all'elevata corrente di carica di 8 Ampere e alla gestione del processo di carica. Grande display a LED con indicatore dello stato di carica e presa USB per la ricarica mobile di piccoli dispositivi elettrici. Per tutte le batterie agli ioni di litio FEIN. Tempi di carica (80 % della capacità max.): 12 e 18 V / 3 Ah: 31 min., 12 e 18 V / 6 Ah: 38 min., 18 V / 5,2 Ah: 33 min.

Tensione V	Capacità Ah	Nr. ordine	Prezzo in € IVA escl.
18	6	9 26 04 323 01 0	320,00
18	3	9 26 04 324 01 0	254,00

**BATTERIA DA 12 V****CARICABATTERIA RAPIDO ALG 80**

Brevi tempi di carica grazie all'elevata corrente di carica di 8 ampere e alla procedura di carica gestita dal processo. Grande display a LED con indicatore dello stato di carica e presa USB per caricare da postazione mobile piccoli dispositivi come smartphone e tablet. Per tutte le batterie agli ioni di litio FEIN. Tempi di carica (80 % della capacità max.): 12 e 18 V / 3 Ah: 31 min., 12 e 18 V / 6 Ah: 38 min., 18 V / 5,2 Ah: 33 min.

Nr. ordine	Prezzo in € IVA escl.
9 26 04 180 01 0	67,00

**BATTERIA**

Batteria agli ioni di litio con indicatore dello stato di carica e FEIN SafetyCell Technology. Protezione della batteria e della macchina da sovraccarichi, surriscaldamento e scarica profonda. Può essere utilizzata su tutti gli utensili a batteria FEIN da 12 e 18 V con presa MultiVolt.

Tensione V	Capacità Ah	Peso kg	Nr. ordine	Prezzo in € IVA escl.
12	6	0,45	9 26 04 184 02 0	88,00
12	3	0,25	9 26 04 183 02 0	41,00

**STARTER SET DI BATTERIE**

2 batterie agli ioni di litio con caricabatteria rapido ALG 80. Brevi tempi di carica grazie all'elevata corrente di carica di 8 ampere e alla procedura di carica gestita dal processo. Grande display a LED con indicatore dello stato di carica e presa USB per caricare da postazione mobile piccoli dispositivi come smartphone e tablet. Tempi di carica (80 % della capacità max.): 12 e 18 V / 3 Ah: 31 min., 12 e 18 V / 6 Ah: 38 min.

Tensione V	Capacità Ah	Nr. ordine	Prezzo in € IVA escl.
12	6	9 26 04 327 01 0	243,00
12	3	9 26 04 326 01 0	149,00



**ASM 18-3 PC**

**ASM 18-8 PC**

**ASM 18-12 PC**



Cacciavite a batteria parametrizzabile con frizione meccanica di arresto per uso industriale.

Tensione batteria	V	18	18	18
Attacco batteria		MultiVolt	MultiVolt	MultiVolt
Campo di momento torcente	Nm	0,5 - 3	1 - 8	3 - 12
Nr. giri a vuoto	1/min	110 - 1 200	110 - 1 200	80 - 900
Portautensile		1/4" Brugola esagonale	1/4" Brugola esagonale	1/4" Brugola esagonale
Peso senza batteria	kg	0,80	0,80	0,80

**I VANTAGGI DEI PRODOTTI FEIN**

- + Idoneità al processo secondo ISO 5393, VDI/VDE 2647, con valore CMK > 1,67 per ± 10 % (riferito a 6 sigma).
- + Per avvitature morbide e rigide.
- + Parametri programmabili (fino a 5 passaggi): numero di giri, senso di rotazione, angolo di rotazione, soglia della coppia, tempo.
- + La possibilità di regolare i criteri d'errore può impedire un'eventuale manipolazione del processo di avvitatura.
- + Regolazione in continuo del numero di giri.
- + Possibilità di parametrare la rotazione a destra/a sinistra.
- + Motore brushless con rendimento maggiore del 30 % e lunga durata.
- + Elevata stabilità del numero dei giri per una costante velocità di lavorazione.
- + Elevata capacità di carico fino alla coppia massima in uscita anche in caso di uso prolungato.
- + Struttura estremamente corta per l'impiego in spazi ristretti.
- + Impugnatura di dimensioni ridotte e ottimo equilibrio per lavorare senza stancarsi.
- + Alimentazione aria ottimizzata: nessuna corrente d'aria sulla mano e sul volto.
- + Unità di segnalazione molto grande (OK / NON OK).
- + Ottima illuminazione del punto di avvitatura.
- + Interruttore di regolazione della velocità non soggetto a usura.
- + Contrassegno colorato dell'utensile con anelli di codifica.
- + Possibilità di fissaggio per staffa d'aggancio (bilanciere).
- + Intervallo di manutenzione regolabile grazie al contatore avvitature integrato.
- + Indicatore dello stato di carica della batteria regolabile.
- + Presa multitensione. L'utensile a batteria può essere comandato con tutte le batterie agli ioni di litio FEIN (12-18 V).

**FORNITURA**

Fornitura senza batteria, caricabatteria e chiave di regolazione della coppia.

Nr. ordine	7 112 77 60 00 0	7 112 78 60 00 0	7 112 79 60 00 0
EAN	4014586891422	4014586891446	4014586891460
Prezzo in € IVA escl. [PK05]	550,00	550,00	550,00

Per gli accessori vedere pagina 58

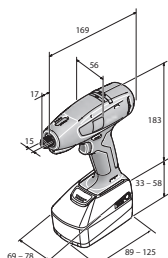

ASM 18-3 PC  
ASM 18-8 PC  
ASM 18-12 PC

**ASW 18-6 PC****ASW 18-12 PC****ASW 18-18 PC**

Cacciavite a batteria parametrizzabile con frizione meccanica di arresto per uso industriale.

Tensione batteria	V	18	18	18
Attacco batteria		MultiVolt	MultiVolt	MultiVolt
Campo di momento torcente	Nm	1,2 - 6	3 - 12	6 - 18
Nr. giri a vuoto	1/min	100 - 1 340	75 - 1 020	65 - 900
Peso senza batteria	kg	1,00	1,00	1,20

**I VANTAGGI DEI PRODOTTI FEIN**

- + Idoneità al processo secondo ISO 5393, VDI/VDE 2647, con valore CMK > 1,67 per  $\pm 10\%$  (riferito a 6 sigma).
- + Per avvitature morbide e rigide.
- + Parametri programmabili (fino a 5 passaggi): numero di giri, senso di rotazione, angolo di rotazione, soglia della coppia, tempo.
- + La possibilità di regolare i criteri d'errore può impedire un'eventuale manipolazione del processo di avvitatura.
- + Regolazione in continuo del numero di giri.
- + Possibilità di parametrare la rotazione a destra/a sinistra.
- + Motore brushless PowerDrive FEIN con un rendimento maggiore del 30 % e lunga durata.
- + Elevata stabilità del numero dei giri per una costante velocità di lavorazione.
- + Elevata capacità di carico fino alla coppia massima in uscita anche in caso di uso prolungato.
- + Impugnatura di dimensioni ridotte e ottimo equilibrio per lavorare senza stancarsi.
- + Alimentazione aria ottimizzata: nessuna corrente d'aria sulla mano e sul volto.
- + Unità di segnalazione molto grande (OK / NON OK).
- + Ottima illuminazione del punto di avvitatura.
- + Interruttore di regolazione della velocità non soggetto a usura.
- + Contrassegno colorato dell'utensile con anelli di codifica.
- + Possibilità di fissaggio per staffa d'aggancio (bilanciere).
- + Intervallo di manutenzione regolabile grazie al contatore avvitature integrato.
- + Indicatore dello stato di carica della batteria regolabile.
- + Presa multitemperatura. L'utensile a batteria può essere comandato con tutte le batterie agli ioni di litio FEIN (12-18 V).
- + Allineamento della testa angolare regolabile all'infinito.

**FORNITURA**

Fornitura senza batteria, caricabatteria, testa angolare e chiave di regolazione della coppia.

Nr. ordine	7 112 66 60 00 0	7 112 68 60 00 0	7 112 70 60 00 0
EAN	4014586887920	4014586887968	4014586888002
Prezzo in € IVA escl. [PK05]	630,00	630,00	630,00

Per gli accessori vedere pagina 58

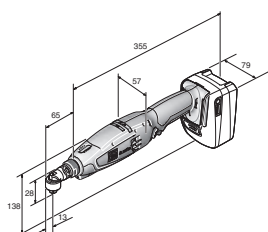

ASW 18-6 PC  
ASW 18-12 PC

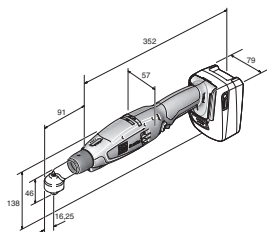

ASW 18-18 PC

**ASW 18-30 PC**

**ASW 18-45 PC**

**ASW 18-60 PC**

Cacciavite a batteria parametrizzabile con frizione meccanica di arresto per uso industriale.

Tensione batteria	V	18	18	18
Attacco batteria		MultiVolt	MultiVolt	MultiVolt
Campo di momento torcente	Nm	12 - 30	20 - 45	25 - 60
Nr. giri a vuoto	1/min	30 - 420	25 - 310	20 - 230
Peso senza batteria	kg	1,50	1,50	1,65

**I VANTAGGI DEI PRODOTTI FEIN**

- + Idoneità al processo secondo ISO 5393, VDI/VDE 2647, con valore CMK > 1,67 per  $\pm 10\%$  (riferito a 6 sigma).
- + Per avvitature morbide e rigide.
- + Parametri programmabili (fino a 5 passaggi): numero di giri, senso di rotazione, angolo di rotazione, soglia della coppia, tempo.
- + La possibilità di regolare i criteri d'errore può impedire un'eventuale manipolazione del processo di avvitatura.
- + Regolazione in continuo del numero di giri.
- + Possibilità di parametrare la rotazione a destra/a sinistra.
- + Motore brushless PowerDrive FEIN con un rendimento maggiore del 30 % e lunga durata.
- + Elevata stabilità del numero dei giri per una costante velocità di lavorazione.
- + Elevata capacità di carico fino alla coppia massima in uscita anche in caso di uso prolungato.
- + Impugnatura di dimensioni ridotte e ottimo equilibrio per lavorare senza stancarsi.
- + Alimentazione aria ottimizzata: nessuna corrente d'aria sulla mano e sul volto.
- + Unità di segnalazione molto grande (OK / NON OK).
- + Ottima illuminazione del punto di avvitatura.
- + Interruttore di regolazione della velocità non soggetto a usura.
- + Contrassegno colorato dell'utensile con anelli di codifica.
- + Possibilità di fissaggio per staffa d'aggancio (bilanciere).
- + Intervallo di manutenzione regolabile grazie al contatore avvitature integrato.
- + Indicatore dello stato di carica della batteria regolabile.
- + Presa multitemperatura. L'utensile a batteria può essere comandato con tutte le batterie agli ioni di litio FEIN (14,4-18 V).
- + Testa angolare regolabile a passi di 30°.

+ Testa angolare regolabile a passi di 60°.

**FORNITURA**

Fornitura senza batteria, caricabatteria, testa angolare e chiavi di regolazione della coppia.

Nr. ordine	7 112 62 60 00 0	7 112 63 60 00 0	7 112 64 60 00 0
EAN	4014586883830	4014586883847	4014586883854
Prezzo in € IVA escl. [PK05]	1.194,00	1.249,00	1.305,00

Per gli accessori vedere pagina 58

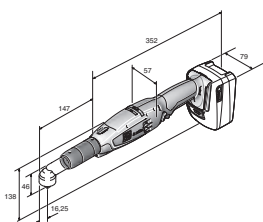

ASW 18-30 PC  
ASW 18-45 PC

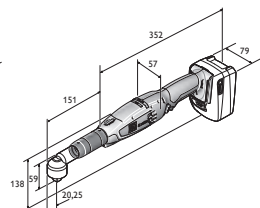

ASW 18-60 PC

## ACCESSORI GENERICI

**BATTERIA**

Batteria agli ioni di litio con indicatore dello stato di carica e FEIN SafetyCell Technology. Protezione della batteria e della macchina da sovraccarichi, surriscaldamento e scarica profonda. Può essere utilizzata su tutti gli utensili a batteria FEIN da 12 e 18 V con presa MultiVolt.

Tensione V	Capacità Ah	Peso kg	Nr. ordine	Prezzo in € IVA escl.
12	6	0,45	9 26 04 184 02 0	88,00
12	3	0,25	9 26 04 183 02 0	41,00

**BATTERIA**

Batteria agli ioni di litio con indicatore dello stato di carica e FEIN SafetyCell Technology. Protezione della batteria e della macchina da sovraccarichi, surriscaldamento e scarica profonda. Può essere utilizzata su tutti gli utensili a batteria da 18 V FEIN

Tensione V	Capacità Ah	Conf. pz.	Peso kg	Nr. ordine	Prezzo in € IVA escl.
18	6	1	0,7	9 26 04 175 02 0	118,00
18	6	12	0,7	9 26 04 175 03 0	1.360,00
18	3	1	0,45	9 26 04 182 02 0	85,00
18	3	12	0,45	9 26 04 182 03 0	945,00

**CARICABATTERIA RAPIDO ALG 80**

Brevi tempi di carica grazie all'elevata corrente di carica di 8 ampere e alla procedura di carica gestita dal processo. Grande display a LED con indicatore dello stato di carica e presa USB per caricare da postazione mobile piccoli dispositivi come smartphone e tablet. Per tutte le batterie agli ioni di litio FEIN. Tempi di carica (80 % della capacità max.): 12 e 18 V / 3 Ah: 31 min., 12 e 18 V / 6 Ah: 38 min., 18 V / 5,2 Ah: 33 min.

Conf. pz.	Nr. ordine	Prezzo in € IVA escl.
1	9 26 04 180 01 0	67,00
25	9 26 04 180 02 0	1.332,00

**REGOLATORE DI COPPIA**

Nr. ordine	Prezzo in € IVA escl.
3 21 23 002 00 6	9,90

**GUAINA DI PROTEZIONE BATTERIA**

per proteggere la superficie del pezzo in lavorazione per batteria agli ioni di litio 18 V; 3 Ah

Nr. ordine	Prezzo in € IVA escl.
3 21 74 020 01 0	22,60

**GUAINA DI PROTEZIONE BATTERIA**

per proteggere la superficie del pezzo in lavorazione per batteria agli ioni di litio 18 V; 6 Ah

Nr. ordine	Prezzo in € IVA escl.
3 21 74 019 01 0	23,90

**GUAINA DI PROTEZIONE BATTERIA**

per proteggere la superficie del pezzo in lavorazione per batteria agli ioni di litio 12 V; 3 Ah

Nr. ordine	Prezzo in € IVA escl.
3 21 74 025 01 0	17,70

**GUAINA DI PROTEZIONE BATTERIA**

per proteggere la superficie del pezzo in lavorazione per batteria agli ioni di litio 12 V; 6 Ah

Nr. ordine	Prezzo in € IVA escl.
3 21 74 029 01 0	17,30

**SUPPORTO MACCHINA**

Supporto per tutti i modelli FEIN AccuTec.

Nr. ordine	Prezzo in € IVA escl.
3 21 26 012 01 0	44,10

**ANELLO COLORATO**

per distinguere le diverse varianti con l'aiuto dei colori

Tinta	Conf. pz.	Nr. ordine	Prezzo in € IVA escl.
colori assortiti	7	3 05 01 352 02 0	16,60
blu	10	3 05 01 355 01 0	20,00
rosso	10	3 05 01 356 01 0	20,00
arancione	10	3 05 01 357 01 0	20,00
giallo	10	3 05 01 358 01 0	20,00
grigio	10	3 05 01 353 01 0	20,00
verde	10	3 05 01 354 01 0	20,00
nero	10	3 05 01 352 01 0	20,00

## ACCESSORI ASM

**GUAINA DI PROTEZIONE ACCUTEK ASM**

per proteggere la superficie del pezzo in lavorazione

Versione	Nr. ordine	Prezzo in € IVA escl.
ASM 18	3 21 74 028 01 0	32,40

## ACCESSORI ASW

**GUAINA DI PROTEZIONE ACCUTEK ASW**

per proteggere la superficie del pezzo in lavorazione

Versione	Nr. ordine	Prezzo in € IVA escl.
ASW 18	3 21 74 024 01 0	32,50

**TESTA ANGOLARE FINO A 14 NM**

Testa angolare con quadro esterno da 3/8" (DIN 3121-E10) con un ingombro angolare di 40 mm e un peso di 0,15 kg. Per ASW 18-6 (PC), ASW 18-12 (PC), ASW 14-6 (PC), 14-10 (PC), 14-14 (PC), ASW 10-X e ASW 9-10.

Portautensile	Nr. ordine	Prezzo in € IVA escl.
3/8" Profilo quadro esterno	9 01 02 018 02 0	426,00

**TESTA ANGOLARE FINO A 14 NM**

Testa angolare con quadro esterno da 1/4" (DIN 3121-E6,3) con un ingombro angolare di 36 mm e un peso di 0,15 kg. Per ASW 18-6 (PC), ASW 18-12 (PC), ASW 14-6 (PC), 14-10 (PC), 14-14 (PC), ASW 10-X e ASW 9-10.

Portautensile	Nr. ordine	Prezzo in € IVA escl.
1/4" Profilo quadro esterno	9 01 02 019 02 0	426,00



**TESTA ANGOLARE FINO A 14 NM**

Testa angolare con esagono interno da 1/4" (DIN ISO 1173-D6,3) con un ingombro angolare di 30 mm e un peso di 0,14 kg.  
Per ASW 18-6 (PC), ASW 18-12 (PC), ASW 14-6 (PC), 14-10 (PC), 14-14 (PC), ASW 10-X e ASW 9-10.

Portautensile	Nr. ordine	Prezzo in € IVA escl.
1/4" Brugola esagonale	9 01 02 020 02 0	426,00



**TESTA ANGOLARE FINO A 14 NM**

Testa angolare con esagono interno QuickIN da 1/4" (DIN ISO 1173-F6,3) con un ingombro angolare di 47 mm e un peso di 0,16 kg.  
Per ASW 18-6 (PC), ASW 18-12 (PC), ASW 14-6 (PC), 14-10 (PC), 14-14 (PC), ASW 10-X e ASW 9-10.

Portautensile	Nr. ordine	Prezzo in € IVA escl.
QuickIN 1/4" Brugola esagonale	9 01 02 021 02 0	426,00



**TESTA ANGOLARE FINO A 18 NM**

ASW 18-18 (PC)

Portautensile	Nr. ordine	Prezzo in € IVA escl.
3/8" Profilo quadro esterno	9 01 02 017 02 0	547,00



**TESTA ANGOLARE FINO A 45 NM**

ASW 18-30 PC, ASW 18-45 PC

Portautensile	Nr. ordine	Prezzo in € IVA escl.
3/8" Profilo quadro esterno	9 01 02 015 02 0	569,00



**TESTA ANGOLARE FINO A 60 NM**

ASW 18-60 PC

Portautensile	Nr. ordine	Prezzo in € IVA escl.
1/2" Profilo quadro esterno	9 01 02 016 02 0	569,00



**USCITA DIRITTA**

ASW 14-6 (PC), ASW 14-10 (PC), ASW 14-14 (PC), ASW 18-6 (PC), ASW 18-12 (PC)  
Utilizzabile tra 1,1 - 9,9 Nm.

Portautensile	Nr. ordine	Prezzo in € IVA escl.
QuickIN 1/4" Brugola esagonale	9 01 06 001 02 0	184,00
3/8" Profilo quadro esterno	9 01 06 002 02 0	184,00



**COPERTURA**

per proteggere la superficie del pezzo in lavorazione

Versione	Nr. ordine	Prezzo in € IVA escl.
<14 Nm	3 21 74 023 01 0	15,40



**COPERTURA**

per proteggere la superficie del pezzo in lavorazione

Versione	Nr. ordine	Prezzo in € IVA escl.
<45 Nm	3 21 74 022 01 0	16,60



**COPERTURA**

per proteggere la superficie del pezzo in lavorazione

Versione	Nr. ordine	Prezzo in € IVA escl.
<60 Nm	3 21 74 021 01 0	16,60



**PROLUNGA**

Per ridurre il vincolo torsionale nel punto di reazione e per una migliore accessibilità.  
100 mm, per ASW18-30 PC, ASW18-45 PC e ASW18-60 PC.

Nr. ordine	Prezzo in € IVA escl.
6 42 03 005 01 0	129,00



**IMPUGNATURA**

per ASW14-30 PC, ASW18-30 PC, ASW18-45 PC e ASW18-60 PC.

Nr. ordine	Prezzo in € IVA escl.
3 21 19 150 01 0	51,60



**CHIAVE A GANASCIA**

Per fissare la testa angolare su ASW 18-18 (PC), ASW 18-30/45/60 PC.

Nr. ordine	Prezzo in € IVA escl.
6 29 08 014 00 0	12,90



**DISPOSITIVO DI AGGANCIO**

per la sospensione ad un bilanciere orizzontale e verticale

Nr. ordine	Prezzo in € IVA escl.
3 21 25 050 00 7	11,90

**ACCESSORI PER MODELLI PARAMETER CONTROL**



**ADATTATORE DI PROGRAMMAZIONE**

Per tutti i modelli AccuTec ParameterControl Fornitura: Software sotto forma di scheda USB incl. manuale d'uso, adattatore e cavo di collegamento.

Nr. ordine	Prezzo in € IVA escl.
9 26 04 163 02 0	463,00

Ulteriori informazioni relative al programma FEIN AccuTec e il download del software PC Parameter Control sono disponibili alla pagina [www.fein.com](http://www.fein.com).



**ASCS 6.3 SELECT****FORNITURA**

1 gancio da ponteggi, 1 arresto di profondità, 1 inserto per viti esagonali gr. 8, 1 valigetta portautensile in plastica

Per gli accessori vedere pagina 61



Avvitatore a batteria con numero di giri ottimizzato per avvitature su metallo con un diametro della vite fino a 6,3 mm.

Tensione batteria	V	18
Compatibilità batteria		Ioni di litio / Ioni di litio High Power
Attacco batteria		18 V
Nr. giri sotto carico	1/min	0 - 1 500
Nr. giri a vuoto	1/min	0 - 1 700
Coppia max.di serraggio (elastica/rigida)	Nm	30 / 10
Ø viti	mm	6,3
Mandrino a cambio rapido		1/4"
Peso senza batteria	kg	1,10

Nr. ordine	7 113 11 63 00 0
EAN	4014586881461
Prezzo in € IVA escl. [PK01]	318,00

**I VANTAGGI DEI PRODOTTI FEIN**

- + 180 avvitature (in lamiera d'acciaio) con una sola carica della batteria (6 Ah).
- + Disinserimento elettronico della coppia per risultati precisi anche senza arresto di profondità.
- + Motore brushless PowerDrive FEIN, completamente incapsulato e protetto dalla polvere con un rendimento maggiore del 30 % e lunga durata.
- + Testato per oltre 1 milione di avvitature.
- + Oltre 1000 cicli di carica per batteria.
- + Peso estremamente ridotto.
- + Ergonomia ottimale con impugnatura a pistola per una elevata forza di spinta.
- + Potenza fino a 30 Nm.
- + FEIN SafetyCell Technology. Protezione della batteria e della macchina da sovraccarichi, surriscaldamento e scarica profonda.
- + Ampia protezione dell'utilizzatore grazie al dispositivo di blocco riaccensione e alla protezione elettronica dai sovraccarichi e al freno.

**SCS 4.8-25****FORNITURA**

1 arresto di profondità, 1 supporto magnetico per attacchi da 1/4", 1 bit 1/4" per viti a croce gr. 2 / Phillips (forma H) extra dure, 1 cinghia da polso, 1 clip per l'impugnatura

Per gli accessori vedere pagina 61

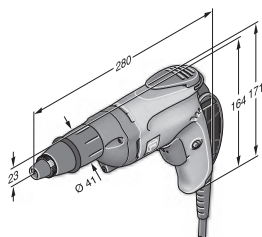

Uno degli avvitatori più leggeri della sua categoria per operazioni di montaggio di tetti e facciate.

Potenza nominale assorbita	W	450
Potenza resa	W	250
Nr. giri sotto carico	1/min	0 - 2 000
Nr. giri a vuoto	1/min	0 - 2 500
Coppia max.di serraggio (elastica/rigida)	Nm	16
Ø viti	mm	4,8
Mandrino a cambio rapido		1/4"
Cavo con spina	m	5
Peso EPTA	kg	1,30

Nr. ordine	7 213 04 00 23 9
EAN	4014586853734
Prezzo in € IVA escl. [PK01]	382,00

**I VANTAGGI DEI PRODOTTI FEIN**

- + Sicurezza del lavoro con viti autopercoranti e autoformanti fino a 4,8 mm, con o senza rondella di guarnizione e anche per viti ad alette.
- + Avvitatore leggero, che permette di lavorare in assoluto comfort su tetti e facciate nonché nell'installazione di impianti di riscaldamento, climatizzazione, ventilazione.
- + Giunto universale FEIN, sensibile e regolabile, per la preselezione del momento torcente ottimale nei lavori senza arresto di profondità.
- + Motore ad alte prestazioni FEIN.
- + Pratica cinghia da polso

## ACCESSORI GENERICI



### LAMPADA A LED A BATTERIA ALED 12-18 V

Lampada a LED a batteria compatta e duratura con testa della lampada orientabile. Compatibile con tutte le batterie agli ioni di litio FEIN da 12 / 14 / 18 V FEIN, gancio per appendere la lampada compreso. Estremamente leggera con un peso di soli 130 g e molto luminosa con 900 lux. La temperatura del colore corrisponde alla luce diurna. La luminosità può essere regolata su 2 livelli.

Nr. ordine	Prezzo in € IVA escl.
9 26 04 200 02 0	63,60



### ADATTATORE USB PER BATTERIE AUSB 12-18 V

Adattatore USB compatto per la ricarica mobile di smartphone, tablet, ecc. 2 prese di carica USB Highspeed per una carica veloce con 2 x 1,2 Ampere. Adatto per iOS e Android. Compatibile con tutte le batterie agli ioni di litio FEIN da 12 / 14 / 18 V.

Nr. ordine	Prezzo in € IVA escl.
9 26 04 201 02 0	48,00



### VALIGETTA PORTAUTENSILE

Plastica, dimensioni interne: 470 x 275 x 116 mm

Nr. ordine	Prezzo in € IVA escl.
3 39 01 118 01 0	49,80



### CONTENITORE IN PLASTICA

Inserto per valigia con coperchio richiudibile per minuteria e accessori, adatto a valigetta portautensili 3 39 01 118 01 0, max 5 pz./valigetta.

Nr. ordine	Prezzo in € IVA escl.
3 39 01 119 00 0	4,88



### CARICABATTERIA RAPIDO ALG 80 BC

Connettività Bluetooth® per il collegamento a dispositivo mobile e utilizzo della app my.FEIN. Indicatore dell'attuale stato della batteria e del numero dei cicli di carica effettuati sullo smartphone o sul tablet. Notifica di batteria completamente carica. Tempi di carica rapidi grazie all'elevata corrente di carica di 8 Ampere e alla gestione del processo di carica. Grande display a LED con indicatore dello stato di carica e presa USB per la ricarica mobile di piccoli dispositivi elettrici. Per tutte le batterie agli ioni di litio FEIN. Tempi di carica (80 % della capacità max.): 12 e 18 V / 3 Ah: 31 min., 12 e 18 V / 6 Ah: 38 min., 18 V / 5,2 Ah: 33 min.

Nr. ordine	Prezzo in € IVA escl.
9 26 04 210 01 0	84,00



### PORTAINSERTI 1/4" ESAGONALE ESTERNO

Uscita 1/4" - brugola esagonale con mandrino a cambio rapido

Ø mm	Lunghezza mm	Nr. ordine	Prezzo in € IVA escl.
15	51	6 05 10 011 00 9	22,40



### PORTAINSERTI 1/4" ESAGONALE ESTERNO

Uscita 1/4" - brugola esagonale con rondella elastica, magnetica

Ø mm	Lunghezza mm	Nr. ordine	Prezzo in € IVA escl.
10,6	45	6 05 10 215 00 3	27,90

## BATTERIA DA 18 V



### BATTERIA

Batteria agli ioni di litio con indicatore dello stato di carica e FEIN SafetyCell Technology. Protezione della batteria e della macchina da sovraccarichi, surriscaldamento e scarica profonda. Può essere utilizzata su tutti gli utensili a batteria da 18 V FEIN

Tensione V	Capacità Ah	Peso kg	Nr. ordine	Prezzo in € IVA escl.
18	6	0,7	9 26 04 175 02 0	118,00
18	3	0,45	9 26 04 182 02 0	85,00



### STARTER SET DI BATTERIE

2 batterie agli ioni di litio con caricabatteria rapido ALG 80 BC. Connettività Bluetooth® per il collegamento a dispositivo mobile e utilizzo della app my.FEIN. Indicatore dell'attuale stato della batteria e del numero dei cicli di carica effettuati sullo smartphone o sul tablet. Notifica di batteria completamente carica. Tempi di carica rapidi grazie all'elevata corrente di carica di 8 Ampere e alla gestione del processo di carica. Grande display a LED con indicatore dello stato di carica e presa USB per la ricarica mobile di piccoli dispositivi elettrici. Per tutte le batterie agli ioni di litio FEIN. Tempi di carica (80 % della capacità max.): 12 e 18 V / 3 Ah: 31 min., 12 e 18 V / 6 Ah: 38 min., 18 V / 5,2 Ah: 33 min.

Tensione V	Capacità Ah	Nr. ordine	Prezzo in € IVA escl.
18	6	9 26 04 323 01 0	320,00
18	3	9 26 04 324 01 0	254,00



		<b>ASCT 18 SELECT</b>	<b>ASCT 18 M SELECT</b>	<b>SCT 5-40 X</b>	<b>SCT 5-40 UX</b>	<b>SCT 5-40 M</b>
		Avvitatore a batteria per cartongesso particolarmente potente con un'eccellente durata.	Potente avvitatore auto-alimentato per oltre 2 300 avvitature in serie per carica della batteria.	Lo specialista nelle costruzioni a secco e nell'allestimento d'interni con giunto silenzioso.	Flessibile, per lavorazioni a secco e rifiniture interne con giunto regolabile.	Avvitatore auto-alimentato per rapide avvitature in serie con giunto silenzioso.
<b>PAGINA</b>		63	63	63	64	64
Potenza nominale assorbita	W			450	450	450
Tensione batteria	V	18	18			
Compatibilità batteria		ioni di litio / ioni di litio High Power	ioni di litio / ioni di litio High Power			
Attacco batteria		18 V	18 V			
Nr. giri sotto carico	1/min	0 - 2 700	0 - 2 700	0 - 2 700	0 - 2 700	0 - 2 700
Nr. giri a vuoto	1/min	0 - 4 000	0 - 4 000	0 - 4 000	0 - 4 000	0 - 4 000
Coppia max.di serraggio (elastica/rigida)	Nm	14 / 7	14 / 7	12 / -	12 / -	12 / -
Ø viti	mm	4,2	4,2	5	5	5
Lunghezza viti	mm					25 - 55
Mandrino a cambio rapido		1/4"	1/4"	1/4"	1/4"	1/4"
Peso EPTA	kg			1,30	1,30	1,60
Peso senza batteria	kg	1,00	1,50			

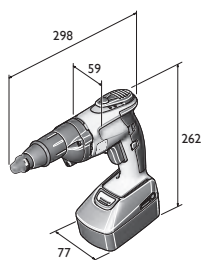

ASCT 18

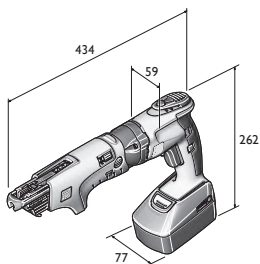

ASCT 18 M

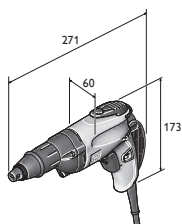
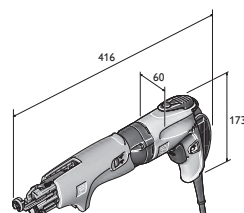
SCT 5-40 X  
SCT 5-40 UX

SCT 5-40 M



**ASCT 18 SELECT****FORNITURA**

1 bit con anello parapolvere, 1 portabit, 1 arresto di profondità, 1 gancio da ponteggi, 1 clip per l'impugnatura, 1 valigetta portautensile in plastica

Per gli accessori vedere pagina 65

Avvitatore a batteria per cartongesso particolarmente potente con un'eccellente durata.

Tensione batteria	V	18
Compatibilità batteria		lioni di litio / lioni di litio High Power
Attacco batteria		18 V
Nr. giri sotto carico	1/min	0 - 2 700
Nr. giri a vuoto	1/min	0 - 4 000
Coppia max.di serraggio (elastica/rigida)	Nm	14 / 7
Ø viti	mm	4,2
Mandrino a cambio rapido		1/4"
Peso senza batteria	kg	1,00

Nr. ordine	7 113 16 65 00 0
EAN	4014586887562
Prezzo in € IVA escl. [PK01]	333,00

**I VANTAGGI DEI PRODOTTI FEIN**

- + Adatto ad ogni tipo di avvitatura nelle costruzioni a secco, incluse lastre in gesso e in cartongesso ad alta densità.
- + Peso ridotto e perfettamente bilanciato per un utilizzo senza sforzo.
- + Motore brushless PowerDrive FEIN, completamente incapsulato e protetto dalla polvere con un rendimento maggiore del 30 % e lunga durata.
- + Uno degli avvitatori più leggeri della sua categoria.
- + 2 000 avvitature (in cartongesso) con una sola carica della batteria (6 Ah).
- + Caricabatteria rapido per lavorazioni in continuo senza interruzione.
- + 2 000 cicli di ricarica per ogni batteria.
- + Dimensioni ergonomiche ottimali grazie all'impugnatura Sensitiv FEIN.
- + Spegnimento silenzioso e privo di vibrazioni con giunto FEIN CLIC-STOP.
- + Rapida conversione in versione auto-alimentata.
- + Arresto di profondità facile da regolare e da sostituire.
- + Bussola di arresto protetta contro la polvere.
- + FEIN SafetyCell Technology. Protezione della batteria e della macchina da sovraccarichi, surriscaldamento e scarica profonda.
- + Ampia protezione dell'utilizzatore grazie al dispositivo di blocco riaccensione e alla protezione elettronica dai sovraccarichi e al freno.

**ASCT 18 M SELECT****FORNITURA**

1 Magazzino di carico per viti a nastro, 1 bit lungo per avvitatura caricatore, 1 bit con anello parapolvere, 1 portabit, 1 arresto di profondità, 1 gancio da ponteggi, 1 clip per l'impugnatura, 1 valigetta portautensile in plastica

Per gli accessori vedere pagina 65

Potente avvitatore auto-alimentato per oltre 2 300 avvitature in serie per carica della batteria.

Tensione batteria	V	18
Compatibilità batteria		lioni di litio / lioni di litio High Power
Attacco batteria		18 V
Nr. giri sotto carico	1/min	0 - 2 700
Nr. giri a vuoto	1/min	0 - 4 000
Coppia max.di serraggio (elastica/rigida)	Nm	14 / 7
Ø viti	mm	4,2
Mandrino a cambio rapido		1/4"
Peso senza batteria	kg	1,50

Nr. ordine	7 113 16 64 00 0
EAN	4014586887555
Prezzo in € IVA escl. [PK01]	453,00

**I VANTAGGI DEI PRODOTTI FEIN**

- + Adatto ad ogni tipo di avvitatura nelle costruzioni a secco, incluse lastre in gesso e in cartongesso ad alta densità.
- + Peso ridotto e perfettamente bilanciato per un utilizzo senza sforzo.
- + Motore brushless PowerDrive FEIN, completamente incapsulato e protetto dalla polvere con un rendimento maggiore del 30 % e lunga durata.
- + Uno degli avvitatori più leggeri della sua categoria.
- + 2 000 avvitature (in cartongesso) con una sola carica della batteria (6 Ah).
- + Caricabatteria rapido per lavorazioni in continuo senza interruzione.
- + 2 000 cicli di ricarica per ogni batteria.
- + Spegnimento silenzioso e privo di vibrazioni con giunto FEIN CLIC-STOP.
- + Il caricatore, particolarmente resistente alla polvere, può essere montato e smontato senza chiavi di servizio ed è facile da pulire.
- + Dimensioni ergonomiche ottimali grazie all'impugnatura Sensitiv FEIN.
- + Arresto di profondità facile da regolare e da sostituire.
- + Bussola di arresto protetta contro la polvere.
- + FEIN SafetyCell Technology. Protezione della batteria e della macchina da sovraccarichi, surriscaldamento e scarica profonda.
- + Ampia protezione dell'utilizzatore grazie al dispositivo di blocco riaccensione e alla protezione elettronica dai sovraccarichi e al freno.

**SCT 5-40 X****FORNITURA**

1 cinghia da polso, 1 clip per l'impugnatura, 1 boccia di profondità, protetta contro la polvere, 1 supporto magnetico per attacchi da 1/4", 1 inserto da 1/4" per viti a croce gr. 2 / Phillips (forma H) con anello parapolvere

Per gli accessori vedere pagina 65

Lo specialista nelle costruzioni a secco e nell'allestimento d'interni con giunto silenzioso.

Potenza nominale assorbita	W	450
Potenza resa	W	250
Nr. giri sotto carico	1/min	0 - 2 700
Nr. giri a vuoto	1/min	0 - 4 000
Coppia max.di serraggio (elastica/rigida)	Nm	12 / -
Ø viti	mm	5
Mandrino a cambio rapido		1/4"
Cavo con spina	m	5
Peso EPTA	kg	1,30

Nr. ordine	7 213 13 00 23 0
EAN	4014586860923
Prezzo in € IVA escl. [PK01]	303,00

**I VANTAGGI DEI PRODOTTI FEIN**

- + Numero di giri ottimizzato; nessuna formazione di polvere durante l'avvitatura.
- + Giunto CLIC-STOP FEIN silenzioso per non disturbare durante l'esecuzione di lavori in uffici, ospedali, ecc.
- + Grazie all'arresto di profondità fornito con il set, si evita di danneggiare i pannelli di cartongesso e la necessità di stuccare dopo le avvitature.
- + Uno degli avvitatori più leggeri della sua categoria.
- + Dimensioni ergonomiche ottimali grazie all'impugnatura Sensitiv FEIN.
- + Preciso inizio di avvitatura grazie alla regolazione elettronica continua della velocità.
- + Motore ad alte prestazioni FEIN.
- + Disinserimento senza vibrazioni.
- + Possibilità di trasformazione in avvitatore con magazzino di carico.
- + Arresto di profondità facile da regolare e da sostituire.
- + Bussola di arresto protetta contro la polvere.
- + Straordinariamente leggero.
- + Pratica cinghia da polso

**SCT 5-40 UX****FORNITURA**

1 cinghia da polso, 1 clip per l'impugnatura, 1 boccola di profondità, protetta contro la polvere, 1 inserto da 1/4" per viti a croce gr. 2 / Phillips (forma H) con anello parapolvere, 1 supporto magnetico per attacchi da 1/4"

Per gli accessori vedere pagina 65

Flessibile, per lavorazioni a secco e rifiniture interne con giunto regolabile.

Potenza nominale assorbita	W	450
Potenza resa	W	250
Nr. giri sotto carico	1/min	0 - 2 700
Nr. giri a vuoto	1/min	0 - 4 000
Coppia max. di serraggio (elastica/rigida)	Nm	12 / -
Ø viti	mm	5
Mandrino a cambio rapido		1/4"
Cavo con spina	m	5
Peso EPTA	kg	1,30

Nr. ordine	7 213 14 00 23 0
EAN	4014586860930
Prezzo in € IVA escl. [PK01]	303,00

**I VANTAGGI DEI PRODOTTI FEIN**

- + Numero di giri ottimizzato; nessuna formazione di polvere durante l'avvitatura.
- + Giunto universale regolabile per la preselezione del momento torcente ottimale nelle lavorazioni senza arresto di profondità.
- + Grazie all'arresto di profondità fornito con il set, si evita di danneggiare i pannelli di cartongesso e la necessità di stuccare dopo le avviture.
- + Dimensioni ergonomiche ottimali grazie all'impugnatura Sensitiv FEIN.
- + Motore ad alte prestazioni FEIN.
- + Uno degli avvitatori più leggeri della sua categoria.
- + Arresto di profondità facile da regolare e da sostituire.
- + Possibilità di trasformazione in avvitatore con magazzino di carico.
- + Straordinariamente leggero.
- + Bussola di arresto protetta contro la polvere.
- + Pratica cinghia da polso
- + Preciso inizio di avvitatura grazie alla regolazione elettronica continua della velocità.

**SCT 5-40 M****FORNITURA**

1 Magazzino di carico per viti a nastro, 1 bit 1/4" gr. 2 / Phillips (forma H), lungo, 1 arresto di profondità, 1 supporto magnetico per attacchi da 1/4", 1 inserto da 1/4" per viti a croce gr. 2 / Phillips (forma H) con anello parapolvere, 1 cinghia da polso, 1 clip per l'impugnatura, 1 valigetta portautensile in plastica

Per gli accessori vedere pagina 65

Avvitatore auto-alimentato per rapide avviture in serie con giunto silenzioso.

Potenza nominale assorbita	W	450
Potenza resa	W	250
Nr. giri sotto carico	1/min	0 - 2 700
Nr. giri a vuoto	1/min	0 - 4 000
Coppia max. di serraggio (elastica/rigida)	Nm	12 / -
Ø viti	mm	5
Lunghezza viti	mm	25 - 55
Mandrino a cambio rapido		1/4"
Cavo con spina	m	5
Peso EPTA	kg	1,60

Nr. ordine	7 213 06 50 01 8
EAN	4014586854205
Prezzo in € IVA escl. [PK01]	439,00

**I VANTAGGI DEI PRODOTTI FEIN**

- + Avvitatore per cartongesso SCT 5-40 X, compreso magazzino di carico M55 X.
- + Sistema rapido QuickIN per rimozione del caricatore, impostazione di lunghezza delle viti e profondità di avvitatura e pulizia senza alcuna necessità di chiavi di servizio.
- + Numero di giri ottimizzato; nessuna formazione di polvere durante l'avvitatura.
- + Uno degli avvitatori più leggeri della sua categoria.
- + Giunto silenzioso CLIC-STOP FEIN.
- + Preciso inizio di avvitatura grazie alla regolazione elettronica continua della velocità.
- + Sistema brevettato per il trasporto delle viti.
- + Arresto di profondità aggiuntivo per viti non fissate su nastro.
- + Ideale per l'utilizzo con una sola mano.
- + Magazzino di carico ruotabile di 360 gradi.
- + Struttura robusta.
- + Dimensioni ergonomiche ottimali grazie all'impugnatura Sensitiv FEIN.
- + Motore ad alte prestazioni FEIN.
- + Disinserimento senza vibrazioni.
- + Pratica cinghia da polso

## ACCESSORI GENERICI



### LAMPADA A LED A BATTERIA ALED 12-18 V

Lampada a LED a batteria compatta e duratura con testa della lampada orientabile. Compatibile con tutte le batterie agli ioni di litio FEIN da 12 / 14 / 18 V FEIN, gancio per appendere la lampada compreso. Estremamente leggera con un peso di soli 130 g e molto luminosa con 900 lux. La temperatura del colore corrisponde alla luce diurna. La luminosità può essere regolata su 2 livelli.

Nr. ordine	Prezzo in € IVA escl.
9 26 04 200 02 0	63,60



### ADATTATORE USB PER BATTERIE AUSB 12-18 V

Adattatore USB compatto per la ricarica mobile di smartphone, tablet, ecc. 2 prese di carica USB Highspeed per una carica veloce con 2 x 1,2 Ampere. Adatto per iOS e Android. Compatibile con tutte le batterie agli ioni di litio FEIN da 12 / 14 / 18 V.

Nr. ordine	Prezzo in € IVA escl.
9 26 04 201 02 0	48,00



### VALIGETTA PORTAUTENSILE

Plastica, dimensioni interne: 470 x 275 x 116 mm

Nr. ordine	Prezzo in € IVA escl.
3 39 01 118 01 0	49,80



### CONTENITORE IN PLASTICA

Inserito per valigia con coperchio richiudibile per minuteria e accessori, adatto a valigetta portautensili 3 39 01 118 01 0, max 5 pz./valigetta.

Nr. ordine	Prezzo in € IVA escl.
3 39 01 119 00 0	4,88



### CARICABATTERIA RAPIDO ALG 80 BC

Connettività Bluetooth® per il collegamento a dispositivo mobile e utilizzo della app my.FEIN. Indicatore dell'attuale stato della batteria e del numero dei cicli di carica effettuati sullo smartphone o sul tablet. Notifica di batteria completamente carica. Tempi di carica rapidi grazie all'elevata corrente di carica di 8 Ampere e alla gestione del processo di carica. Grande display a LED con indicatore dello stato di carica e presa USB per la ricarica mobile di piccoli dispositivi elettrici. Per tutte le batterie agli ioni di litio FEIN. Tempi di carica (80 % della capacità max.): 12 e 18 V / 3 Ah: 31 min., 12 e 18 V / 6 Ah: 38 min., 18 V / 5,2 Ah: 33 min.

Nr. ordine	Prezzo in € IVA escl.
9 26 04 210 01 0	84,00



### PORTAINSERITI 1/4" ESAGONALE ESTERNO

Uscita 1/4" - brugola esagonale con mandrino a cambio rapido

Ø mm	Lunghezza mm	Nr. ordine	Prezzo in € IVA escl.
15	51	6 05 10 011 00 9	22,40



### UTENSILE CACCIAVITE 1/4" ESAG. EST.

Forma H/Phillips (Conf. 5 pezzi) extra duro

Lunghezza mm	gr.	Nr. ordine	Prezzo in € IVA escl.
25	2	6 27 12 109 03 4	9,90

## BATTERIA DA 18 V



### BATTERIA

Batteria agli ioni di litio con indicatore dello stato di carica e FEIN SafetyCell Technology. Protezione della batteria e della macchina da sovraccarichi, surriscaldamento e scarica profonda. Può essere utilizzata su tutti gli utensili a batteria da 18 V FEIN

Tensione V	Capacità Ah	Peso kg	Nr. ordine	Prezzo in € IVA escl.
18	6	0,7	9 26 04 175 02 0	118,00
18	3	0,45	9 26 04 182 02 0	85,00



### STARTER SET DI BATTERIE

2 batterie agli ioni di litio con caricabatteria rapido ALG 80 BC. Connettività Bluetooth® per il collegamento a dispositivo mobile e utilizzo della app my.FEIN. Indicatore dell'attuale stato della batteria e del numero dei cicli di carica effettuati sullo smartphone o sul tablet. Notifica di batteria completamente carica. Tempi di carica rapidi grazie all'elevata corrente di carica di 8 Ampere e alla gestione del processo di carica. Grande display a LED con indicatore dello stato di carica e presa USB per la ricarica mobile di piccoli dispositivi elettrici. Per tutte le batterie agli ioni di litio FEIN. Tempi di carica (80 % della capacità max.): 12 e 18 V / 3 Ah: 31 min., 12 e 18 V / 6 Ah: 38 min., 18 V / 5,2 Ah: 33 min.

Tensione V	Capacità Ah	Nr. ordine	Prezzo in € IVA escl.
18	6	9 26 04 323 01 0	320,00
18	3	9 26 04 324 01 0	254,00

## ACCESSORI AVVITATORE AUTO-ALIMENTATO



### CARICATORE M55 X

per nastri di viti da 25 a 55 mm di lunghezza e Ø max. 5 mm, adattabile senza necessità di attrezzi, peso 0,4 kg.

Nr. ordine	Prezzo in € IVA escl.
9 01 04 009 01 0	242,00



### PROLUNGA CARICATORE M55X CON GUIDA NASTRO PORTAVITI

Lunghezza 520 mm

Nr. ordine	Prezzo in € IVA escl.
9 01 04 010 01 0	245,00



### UTENSILE CACCIAVITE 1/4" ESAG. EST.

per avvitature su pareti e pavimenti  
Forma H/Phillips, gr. 2

Nr. ordine	Prezzo in € IVA escl.
6 05 03 306 00 8	9,20



### VITI PER MONTAGGIO RAPIDO

Filettatura a passo fine, per cartongesso su sottostrutture in metallo, testa svasata. Ø 8 mm

Ø mm	Lunghezza mm	Conf. pz.	Nr. ordine	Prezzo in € IVA escl.
3,9	35	1 000	6 39 01 030 01 4	55,60
3,9	35	10 000	6 39 01 030 02 0	326,00



### VITI PER MONTAGGIO RAPIDO

Filettatura a passo grosso, per cartongesso su sottostrutture in legno, testa svasata. Ø 8 mm

Ø mm	Lunghezza mm	Conf. pz.	Nr. ordine	Prezzo in € IVA escl.
3,9	30	1 000	6 39 01 031 01 3	55,60
3,9	30	10 000	6 39 01 031 02 0	326,00
3,9	35	1 000	6 39 01 032 01 6	55,60
3,9	35	10 000	6 39 01 032 02 0	326,00
3,9	45	1 000	6 39 01 033 01 0	72,20
3,9	45	10 000	6 39 01 033 02 0	427,00



### VITI PER MONTAGGIO RAPIDO

Filettatura doppia, con alette fresate per pannelli Fermacell su sottostrutture in metallo o in legno.

Ø mm	Lunghezza mm	Conf. pz.	Nr. ordine	Prezzo in € IVA escl.
3,9	30	1 000	6 39 01 034 01 8	59,90
3,9	30	10 000	6 39 01 034 02 0	427,00



### VITI PER MONTAGGIO RAPIDO

Filettatura doppia, con alette fresate per sottostrutture in legno.

Ø mm	Lunghezza mm	Conf. pz.	Nr. ordine	Prezzo in € IVA escl.
4,2	35	10 000	6 39 01 035 02 0	413,00



# SMERIGLIATURA

---

## **SMERIGLIATRICI ANGOLARI A BATTERIA 68**

Potenti macchine resistenti alla polvere per lavorare con efficienza durante il montaggio.

---

## **SMERIGLIATRICI ANGOLARI COMPATTE 71**

Tre varianti di dotazione, una qualità imbattibile - la smerigliatrice angolare per ogni esigenza.

---

## **SMERIGLIATRICE ANGOLARE A COLLO LUNGO 83**

Smerigliatrice angolare con testa ribassata e attacco M14 per lavorazioni in posizioni di difficile accesso.

---

## **SMERIGLIATRICI ANGOLARI 84**

Prestazioni eccezionali, comfort elevato e sicurezza ottimale: le smerigliatrici angolari FEIN sono adatte per lavori gravosi di smerigliatura e taglio.

---

## **SMERIGLIATRICI DIRITTE 92**

Gli specialisti nella lavorazione dei metalli, per smerigliare, spazzolare, sbavare e lucidare.

---

## **SMERIGLIATRICI ANGOLARI AD ALTA FREQUENZA 100**

Gli specialisti per un utilizzo prolungato durante applicazioni di taglio o sgrossatura in condizioni ambientali difficili.

---

## **SMERIGLIATRICI DIRITTE AD ALTA FREQUENZA 106**

Gli specialisti per un utilizzo prolungato durante applicazioni di levigatura o sbavatura in condizioni ambientali difficili.

---

## **GENERATORI DI FREQUENZA 111**



CCG 18-115 BL SELECT

CCG 18-125 BL SELECT

CCG 18-115 BLPD SELECT

CCG 18-125 BLPD SELECT

Smerigliatrice angolare a batteria potente e resistente alla polvere per efficienti lavori di taglio, levigatura e sbavatura durante il montaggio.

Smerigliatrice angolare a batteria potente e resistente alla polvere con interruttore «uomo presente» per efficienti lavori di taglio, levigatura e sbavatura durante il montaggio.

PAGINA		69	69	70	70
Sgrossare		+	+	+	+
Sbavare		++	++	++	++
Tagliare		++	++	++	++
Spazzolare		+	+	+	+
Satinare		++	++	++	++
freno		•	•	•	•
Avviamento soft		•	•	•	•
Sicurezza contro gli avviamenti accidentali		•	•	•	•
Controllo antibloccaggio		•	•	•	•
Protezione elettronica contro i sovraccarichi		•	•	•	•
Selezione elettronica continua della velocità		•	•	•	•
Interruttore uomo morto «AutoStop»				•	•
Tensione batteria	V	18	18	18	18
Nr. giri a vuoto	1/min	2 500 - 8 500	2 500 - 8 500	2 500 - 8 500	2 500 - 8 500
Ø disco abrasivo	mm	115	125	115	125
Ø platorello elastico	mm	115	125	115	125
Peso senza batteria	kg	1,95	1,95	1,95	1,95

+ adatto

++ molto adatto

• compreso

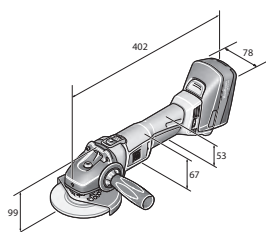
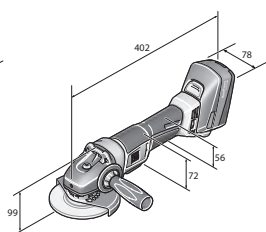
CCG 18-115 BL  
CCG 18-125 BLCCG 18-115 BLPD  
CCG 18-125 BLPD

**CCG 18-115 BL SELECT****CCG 18-125 BL SELECT**

Smerigliatrice angolare a batteria potente e resistente alla polvere per efficienti lavori di taglio, levigatura e sbavatura durante il montaggio.

Tensione batteria	V	18	18
Compatibilità batteria		Ioni di litio / Ioni di litio High Power**	Ioni di litio / Ioni di litio High Power**
Attacco batteria		MultiVolt	MultiVolt
Motore		brushless	brushless
Nr. giri a vuoto	1/min	2 500 - 8 500	2 500 - 8 500
Ø disco abrasivo	mm	115	125
Ø platorello elastico	mm	115	125
Filetto albero portautensile		M14	M14
Peso senza batteria	kg	1,95	1,95

**I VANTAGGI DEI PRODOTTI FEIN**

- + Assicura la massima durata con l'ultima generazione di motori brushless FEIN PowerDrive. La carcassa motore completamente chiusa protegge il motore dalle polveri di ceramica e minerali aggressive.
  - + Ideale per ogni applicazione. Numero di giri ottimale, ideale per molti dischi abrasivi e materiali grazie alla selezione elettronica continua della velocità.
  - + Potente. Rendimento maggiore del 30 % rispetto a motori universali dello stesso tipo con una potenza assorbita di 1 100 W.
  - + Motore esente da manutenzione con innovative alette di raffreddamento per un'ottima dissipazione del calore e controllo della temperatura compreso.
  - + Massima velocità di lavorazione con le batterie agli ioni di litio FEIN HighPower. Celle ad alta capacità di carica con erogazione di corrente costantemente elevata con un'intensità del 75 % superiore rispetto alle batterie agli ioni di litio.
  - + Silenziosità di funzionamento e vibrazioni minime grazie al motore su supporto proprio e completamente separato dalla carcassa e quattro smorzatori di vibrazioni supplementari.
  - + Ampia protezione dell'utilizzatore grazie all'avviamento graduale, al dispositivo di blocco riaccensione e alla protezione elettronica dai sovraccarichi e al freno.
  - + Lavorare senza affaticarsi grazie all'impugnatura dal diametro ridotto, alla struttura compatta e al peso ridotto per un equilibrio perfetto.
  - + Elettronica motore separata nell'impugnatura, protetta dalla polvere.
  - + Flessibilità grazie alla presa FEIN MultiVolt. Macchina azionabile con tutte le batterie agli ioni di litio FEIN (12-18 V).
  - + Tempi di messa a punto brevi grazie alla cuffia di protezione e alla ghiera di bloccaggio rapido regolabili senza chiavi di servizio.
  - + Area di lavoro luminosa grazie alle luce a LED integrata.
  - + Valigetta sovrapponibile in plastica resistente con molto spazio per nastri abrasivi e accessori.
- \*\* Massima potenza con la batteria agli ioni di litio FEIN HighPower.

**FORNITURA**

1 cuffia di protezione, 1 ghiera di bloccaggio rapido, 1 impugnatura antivibrazione, 1 chiave, 1 valigetta portautensile in plastica

Nr. ordine	7 120 01 62 00 0	7 120 02 62 00 0
EAN	4014586888408	4014586888460
Prezzo in € IVA escl. [PK01]	350,00	350,00

Per gli accessori vedere pagina 81

**CCG 18-115 BLPD SELECT****CCG 18-125 BLPD SELECT**

Smerigliatrice angolare a batteria potente e resistente alla polvere con interruttore «uomo presente» per efficienti lavori di taglio, levigatura e sbavatura durante il montaggio.

Tensione batteria	V	18	18
Compatibilità batteria		Ioni di litio / Ioni di litio High Power**	Ioni di litio / Ioni di litio High Power**
Attacco batteria		MultiVolt	MultiVolt
Motore		brushless	brushless
Nr. giri a vuoto	1/min	2 500 - 8 500	2 500 - 8 500
Ø disco abrasivo	mm	115	125
Ø platorello elastico	mm	115	125
Filetto albero portautensile		M14	M14
Peso senza batteria	kg	1,95	1,95

**I VANTAGGI DEI PRODOTTI FEIN**

- + Assicura la massima durata con l'ultima generazione di motori brushless FEIN PowerDrive. La carcassa motore completamente chiusa protegge il motore dalle polveri di ceramica e minerali aggressive.
- + Ideale per ogni applicazione. Numero di giri ottimale, ideale per molti dischi abrasivi e materiali grazie alla selezione elettronica continua della velocità.
- + Potente. Rendimento maggiore del 30 % rispetto a motori universali dello stesso tipo con una potenza assorbita di 1 100 W.
- + Motore esente da manutenzione con innovative alette di raffreddamento per un'ottima dissipazione del calore e controllo della temperatura compreso.
- + Massima velocità di lavorazione con le batterie agli ioni di litio FEIN HighPower. Celle ad alta capacità di carica con erogazione di corrente costantemente elevata con un'intensità del 75 % superiore rispetto alle batterie agli ioni di litio.
- + Silenziosità di funzionamento e vibrazioni minime grazie al motore su supporto proprio e completamente separato dalla carcassa e quattro smorzatori di vibrazioni supplementari.
- + Ampia protezione dell'utilizzatore grazie all'avviamento graduale, al dispositivo di blocco riaccensione e alla protezione elettronica dai sovraccarichi e al freno.
- + Presa sicura durante tutte le applicazioni grazie all'impugnatura antiscivolo.
- + Lavorare senza affaticarsi grazie all'impugnatura dal diametro ridotto, alla struttura compatta e al peso ridotto per un equilibrio perfetto.
- + Elettronica motore separata nell'impugnatura, protetta dalla polvere.
- + Flessibilità grazie alla presa FEIN MultiVolt. Macchina azionabile con tutte le batterie agli ioni di litio FEIN (12-18 V).
- + Tempi di messa a punto brevi grazie alla cuffia di protezione e alla ghiera di bloccaggio rapido regolabili senza chiavi di servizio.
- + Area di lavoro luminosa grazie alle luce a LED integrata.
- + Valigetta sovrapponibile in plastica resistente con molto spazio per nastri abrasivi e accessori.

\*\* Massima potenza con la batteria agli ioni di litio FEIN HighPower.

**FORNITURA**

1 cuffia di protezione, 1 ghiera di bloccaggio rapido, 1 impugnatura antivibrazione, 1 chiave, 1 valigetta portautensile in plastica

Nr. ordine	7 120 03 62 00 0	7 120 04 62 00 0
EAN	4014586888514	4014586888576
Prezzo in € IVA escl. [PK01]	350,00	350,00

Per gli accessori vedere pagina 81





WSG 7-115	WSG 7-125	WSG 8-115	WSG 8-125	WSG 11-125	WSG 11-125 RT	WSG 12-125 P
Smerigliatrice angolare compatta e maneggevole da 700 W per semplici lavori di taglio e levigatura.	Smerigliatrice angolare compatta e maneggevole da 800 W per lavori di taglio, sbavatura e levigatura.	Smerigliatrice angolare compatta e maneggevole da 800 W per lavori di taglio, sbavatura e levigatura.	Smerigliatrice angolare compatta e maneggevole da 800 W per lavori di taglio, sbavatura e levigatura.	Smerigliatrice angolare compatta e maneggevole da 1100 W per lavori di taglio, sbavatura e levigatura.	Smerigliatrice angolare compatta e maneggevole da 1100 W con impugnatura ErgoGrip per lavorare senza affaticarsi.	Smerigliatrice angolare compatta e maneggevole da 1200 W con un'elevata riserva di potenza per proficue lavorazioni di taglio e sgrassatura.

<b>PAGINA</b>		74	74	75	75	76	76	76
Sgrossare		+	+	+	+	++	++	++
Sbavare		+	+	++	++	+	+	+
Tagliare		+	+	+	+	++	++	++
Spazzolare				+	+	++	+	++
Regolazione elettronica POWERtronic								•
Avviamento soft								•
Sicurezza contro gli avviamenti accidentali		•	•	•	•	•		•
Controllo antibloccaggio								•
Protezione elettronica contro i sovraccarichi								•
Interruttore uomo morto «AutoStop»							•	
Potenza nominale assorbita	W	760	750	800	800	1100	1100	1200
Nr. giri a vuoto	1/min	12 500	12 000	11 000	11 000	11 000	11 000	11 000
Ø disco abrasivo	mm	115	125	115	125	125	125	125
Ø platorello elastico	mm	115	125	115	125	125	125	125
Peso EPTA	kg	1,70	1,80	2,00	2,00	2,10	2,40	2,10

+ adatto      ++ molto adatto      • compreso

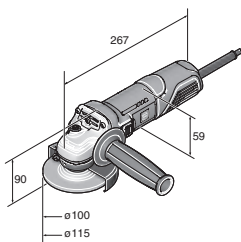

WSG 7-115  
WSG 7-125

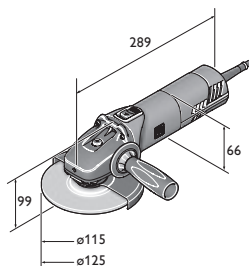

WSG 8-115  
WSG 8-125  
WSG 12-125 P  
WSG 12-125 PQ



	WSG 15-125 P	WSG 15-125 PR	WSG 15-125 PRT	WSG 17-125 P	WSG 17-125 PS	WSG 17-150 P
	Smerigliatrice angolare compatta e maneggevole da 1 500 W con un'elevata riserva di potenza per proficue lavorazioni di taglio e sgrossatura.			Smerigliatrice angolare compatta e maneggevole da con un'elevata riserva di potenza per proficue lavorazioni di taglio e sgrossatura.		Smerigliatrice angolare compatta e maneggevole da con un'elevata riserva di potenza per proficue lavorazioni di taglio e sgrossatura.
<b>PAGINA</b>	77	77	77	78	78	79
Sgrossare	++	++	++	++	++	++
Sbavare	+	+	+	+	+	+
Tagliare	++	++	++	++	+	++
Spazzolare	++	++	++	++	+	++
Satinare						
Lucidare						
Regolazione elettronica POWERtronic	•	•	•	•	•	•
Avviamento soft	•	•	•	•	•	•
Sicurezza contro gli avviamenti accidentali	•	•	•	•	•	•
Controllo antibloccaggio	•	•	•	•	•	•
Protezione elettronica contro i sovraccarichi	•	•	•	•	•	•
Selezione elettronica continua della velocità						
Interruttore uomo morto «AutoStop»			•			
Potenza nominale assorbita	W	1 500	1 500	1 500	1 700	1 700
Nr. giri a vuoto	1/min	11 000	11 000	11 000	11 000	8 500
Ø disco abrasivo	mm	125	125	125	125	125
Ø platorello elastico	mm	125	125	125	125	150
Peso EPTA	kg	2,30	2,40	2,40	2,30	2,40

+ adatto      ++ molto adatto      • compreso

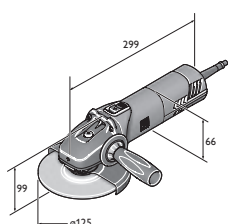

WSG 11-125  
WSG 15-125 P  
WSG 15-125 PQ  
WSG 17-125 P  
WSG 17-125 PQ

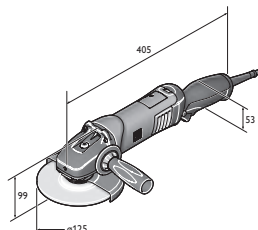

WSG 11-125 RT  
WSG 15-125 PR  
WSG 15-125 PRT  
WSG 17-125 PR  
WSG 17-125 PRT

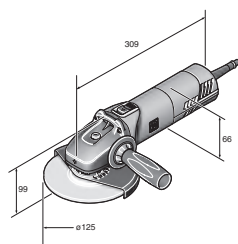

WSG 17-125 PS  
WSG 17-70 Inox

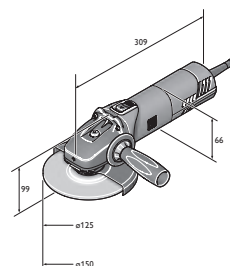

WSG 17-125 PSQ  
WSG 17-150 P  
WSG 17-150 PQ

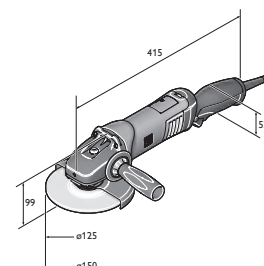

WSG 17-150 PR  
WSG 17-150 PRT  
WSG 17-70 Inox R  
WSG 17-70 Inox RT



**WSG 17-70 INOX**

Lo specialista con numero di giri variabile per la lavorazione dell'acciaio inox.

**WSG 17-125 PR**

Smerigliatrice angolare compatta e maneggevole con impugnatura ErgoGrip per lavorare senza affaticarsi.

**WSG 17-125 PRT**

**WSG 17-150 PR**

**WSG 17-150 PRT**

**WSG 17-70 INOX R**

Smerigliatrice angolare compatta e maneggevole con impugnatura ErgoGrip per lavorare senza affaticarsi nel settore della lavorazione inox.

**WSG 17-70 INOX RT**

	80	78	78	79	79	80	80
	++	++	++	++	++	++	++
	+	+	+	+	+	+	+
	+	++	++	++	++	+	+
	+	++	++	++	++	+	+
	++					++	++
	++					+	+
	•	•	•	•	•	•	•
	•	•	•	•	•	•	•
	•	•	•	•	•	•	•
	•	•	•	•	•	•	•
	•	•	•	•	•	•	•
	•					•	•
	954		•		•		•
	1 700	1 700	1 700	1 700	1 700	1 700	1 700
	2 700 - 8 500	11 000	11 000	8 500	8 500	2 700 - 8 500	2 700 - 8 500
	125	125	125	150	150	125	125
	125	125	125	150	150	125	125
	2,40	2,40	2,40	2,60	2,60	2,50	2,50

**WSG 7-115****WSG 7-125**

Smerigliatrice angolare compatta e maneggevole da 700 W per semplici lavori di taglio e levigatura.

Potenza nominale assorbita	W	760	750
Potenza resa	W	420	440
Nr. giri a vuoto	1/min	12 500	12 000
Ø disco abrasivo	mm	115	125
Ø platorello elastico	mm	115	125
Filetto albero portautensile		M14	M14
Cavo con spina	m	2,5	4
Peso EPTA	kg	1,70	1,80

**I VANTAGGI DEI PRODOTTI FEIN**

- + Ergonomia perfetta grazie all'interruttore laterale e all'impugnatura di dimensioni ridotte.
- + Consente di lavorare senza affaticarsi grazie al peso contenuto.
- + Testa ingranaggi in metallo pieno ruotabile a passi di 90° per la massima robustezza e una lunga durata e per lavorare anche in punti molto stretti.
- + Maggiore sicurezza grazie al dispositivo di blocco riaccensione integrato.

**FORNITURA**

1 cuffia di protezione, 1 coppia di flange, 1 impugnatura supplementare, 1 chiave

Nr. ordine	7 221 98 60 00 0	7 222 65 60 00 0
EAN	4014586885506	4014586891477
Prezzo in € IVA escl. [PK19]	87,00	87,00

Per gli accessori vedere pagina 81

**WSG 8-115****WSG 8-125**

Smerigliatrice angolare compatta e maneggevole da 800 W per lavori di taglio, sbavatura e levigatura.

Potenza nominale assorbita	W	800	800
Potenza resa	W	520	520
Nr. giri a vuoto	1/min	11 000	11 000
Ø disco abrasivo	mm	115	125
Ø platorello elastico	mm	115	125
Filetto albero portautensile		M14	M14
Cavo con spina	m	4	4
Peso EPTA	kg	2,00	2,00

**I VANTAGGI DEI PRODOTTI  
FEIN**

- + Maggiore durata delle spazzole e maggiore asportazione del materiale rispetto a smerigliatrici angolari dello stesso tipo.
- + Testa ingranaggi in metallo pieno per la massima robustezza e durata.
- + Il più leggero della sua categoria.
- + Cavo industriale H 07.
- + I migliori valori di vibrazione nella sua categoria.
- + Cuffia di protezione con blocco antirrotazione, regolabile senza chiavi di servizio.
- + Tasto di blocco dell'albero portamandrino.
- + Maggiore sicurezza grazie al dispositivo di blocco riaccensione integrato.

**FORNITURA**

1 cuffia di protezione, 1 coppia di flange, 1 impugnatura supplementare, 1 chiave

Nr. ordine	7 221 73 60 00 0	7 221 74 60 00 0
EAN	4014586875033	4014586875125
Prezzo in € IVA escl. [PK19]	125,00	125,00

Per gli accessori vedere pagina 81

**WSG 11-125**

Smerigliatrice angolare compatta e maneggevole da 1100 W per lavori di taglio, sbavatura e levigatura.

**WSG 11-125 RT**

Smerigliatrice angolare compatta e maneggevole da 1100 W con impugnatura ErgoGrip per lavorare senza affaticarsi.

Potenza nominale assorbita	W	1 100	1 100
Potenza resa	W	650	700
Nr. giri a vuoto	1/min	11 000	11 000
Ø disco abrasivo	mm	125	125
Ø platorello elastico	mm	125	125
Filetto albero portautensile		M14	M14
Cavo con spina	m	4	4
Peso EPTA	kg	2,10	2,40

**I VANTAGGI DEI PRODOTTI FEIN**

- + Maggiore durata delle spazzole e maggiore asportazione del materiale rispetto a smerigliatrici angolari dello stesso tipo.
- + Testa ingranaggi in metallo pieno per la massima robustezza e durata.
- + Il più leggero della sua categoria.
- + Cavo industriale H 07.
- + I migliori valori di vibrazione nella sua categoria.
- + Cuffia di protezione con blocco antirotazione, regolabile senza chiavi di servizio.
- + Tasto di blocco dell'albero portamandrino.
- + Maggiore sicurezza grazie al dispositivo di blocco riaccensione integrato.

+ Interruttore uomo presente «AutoStop».

+ FEIN ErgoGrip - Concetto ergonomico eccezionale pensato nei minimi dettagli e in attesa di brevetto per lavorare senza stancarsi.

**FORNITURA**

1 cuffia di protezione, 1 coppia di flange, 1 impugnatura supplementare, 1 chiave

Nr. ordine	7 221 77 60 00 0	7 221 87 60 00 0
EAN	4014586875316	4014586879888
Prezzo in € IVA escl. [PK19]	139,00	186,00

Per gli accessori vedere pagina 81

**WSG 12-125 P**

Smerigliatrice angolare compatta e maneggevole da 1200 W con un'elevata riserva di potenza per proficue lavorazioni di taglio e sgrassatura.

Potenza nominale assorbita	W	1 200
Potenza resa	W	650
Nr. giri a vuoto	1/min	11 000
Ø disco abrasivo	mm	125
Ø platorello elastico	mm	125
Filetto albero portautensile		M14
Cavo con spina	m	4
Peso EPTA	kg	2,10

**I VANTAGGI DEI PRODOTTI FEIN**

- + Maggiore durata delle spazzole e maggiore asportazione del materiale rispetto a smerigliatrici angolari dello stesso tipo.
- + POWERtronic per un'enorme potenza, riserva di potenza e numero di giri particolarmente costante sotto carico.
- + Ampia protezione dell'utilizzatore tramite KickBack Stop, dispositivo di blocco della riaccensione, avviamento graduale, protezione dai sovraccarichi elettronica.
- + Il più leggero e corto della sua categoria.
- + Testa ingranaggi in metallo pieno.
- + Cavo industriale H 07.
- + I migliori valori di vibrazione nella sua categoria.

**FORNITURA**

1 cuffia di protezione, 1 coppia di flange, 1 impugnatura antivibrazione, 1 chiave

Nr. ordine	7 221 75 60 00 0
EAN	4014586875217
Prezzo in € IVA escl. [PK19]	177,00

Per gli accessori vedere pagina 81

La versione Q (set con ghiera di bloccaggio rapido) dell'utensile è contenuta nella sezione con i dati tecnici.

**WSG 15-125 P****WSG 15-125 PR****WSG 15-125 PRT**

Smerigliatrice angolare compatta e maneggevole da 1 500 W con un'elevata riserva di potenza per proficue lavorazioni di taglio e sgrossatura.

Potenza nominale assorbita	W	1 500	1 500	1 500
Potenza resa	W	900	900	900
Nr. giri a vuoto	1/min	11 000	11 000	11 000
Ø disco abrasivo	mm	125	125	125
Ø platorello elastico	mm	125	125	125
Filetto albero portautensile		M14	M14	M14
Cavo con spina	m	4	4	4
Peso EPTA	kg	2,30	2,40	2,40

**I VANTAGGI DEI PRODOTTI FEIN**

- + Maggiore durata delle spazzole e maggiore asportazione del materiale rispetto a smerigliatrici angolari dello stesso tipo.
- + POWERtronic per un'enorme potenza, riserva di potenza e numero di giri particolarmente costante sotto carico.
- + Ampia protezione dell'utilizzatore tramite KickBack Stop, dispositivo di blocco della riaccensione, avviamento graduale, protezione dai sovraccarichi elettronica.
- + Il più leggero e corto della sua categoria.
- + Testa ingranaggi in metallo pieno.
- + Cavo industriale H 07.
- + I migliori valori di vibrazione nella sua categoria.

+ FEIN ErgoGrip - Concetto ergonomico eccezionale pensato nei minimi dettagli e in attesa di brevetto per lavorare senza stancarsi.

+ Il più leggero della sua categoria.

+ Interruttore uomo presente «AutoStop».

**FORNITURA**

1 cuffia di protezione, 1 coppia di flange, 1 impugnatura antivibrazione, 1 chiave

Nr. ordine	7 221 78 60 00 0	7 221 90 60 00 0	7 221 91 60 00 0
EAN	4014586875323	4014586879970	4014586880020
Prezzo in € IVA escl. [PK19]	208,00	248,00	248,00

La versione Q (set con ghiera di bloccaggio rapido) dell'utensile è contenuta nella sezione con i dati tecnici.

**Per gli accessori vedere pagina 81**

**WSG 17-125 P**

Smerigliatrice angolare compatta e maneggevole da con un'elevata riserva di potenza per proficue lavorazioni di taglio e sgrassatura.

**WSG 17-125 PS**

Lo specialista per i dischi abrasivi lamellari e i dischi in fibra con una coppia particolarmente elevata.

**WSG 17-125 PR**

Smerigliatrice angolare compatta e maneggevole con impugnatura ErgoGrip per lavorare senza affaticarsi.

**WSG 17-125 PRT**

Potenza nominale assorbita	W	1 700	1 700	1 700	1 700
Potenza resa	W	1 000	1 000	1 000	1 000
Nr. giri a vuoto	1/min	11 000	8 500	11 000	11 000
Ø disco abrasivo	mm	125	125	125	125
Ø platorello elastico	mm	125	125	125	125
Filetto albero portautensile		M14	M14	M14	M14
Cavo con spina	m	4	4	4	4
Peso EPTA	kg	2,30	2,40	2,40	2,40

**I VANTAGGI DEI PRODOTTI FEIN**

- |  |  |   |  |
|--|--|---|--|
| <ul style="list-style-type: none"> <li>+ Maggiore durata delle spazzole e maggiore asportazione del materiale rispetto a smerigliatrici angolari dello stesso tipo.</li> <li>+ POWERtronic per un'enorme potenza, riserva di potenza e numero di giri particolarmente costante sotto carico.</li> <li>+ Ampia protezione dell'utilizzatore tramite KickBack Stop, dispositivo di blocco della riaccensione, avviamento graduale, protezione dai sovraccarichi elettronica.</li> <li>+ Il più leggero e corto della sua categoria.</li> <li>+ Testa ingranaggi in metallo pieno.</li> <li>+ Cavo industriale H 07.</li> <li>+ I migliori valori di vibrazione nella sua categoria.</li> </ul> | <ul style="list-style-type: none"> <li>+ FEIN ErgoGrip - Concetto ergonomico eccezionale pensato nei minimi dettagli e in attesa di brevetto per lavorare senza stancarsi.</li> <li>+ Il più leggero della sua categoria.</li> </ul> | <ul style="list-style-type: none"> <li>+ Numero di giri ottimale e alto momento torcente, specifico per l'impiego di dischi abrasivi lamellari e dischi fibrati.</li> </ul> | <ul style="list-style-type: none"> <li>+ Interruttore uomo presente «AutoStop».</li> </ul> |
|--|--|---|--|

**FORNITURA**

1 cuffia di protezione, 1 coppia di flange, 1 impugnatura antivibrazione, 1 chiave

Nr. ordine	7 222 07 60 00 0	7 222 09 60 00 0	7 222 18 60 00 0	7 222 19 60 00 0
EAN	4014586883120	4014586883236	4014586883571	4014586883618
Prezzo in € IVA escl. [PK19]	224,00	224,00	262,00	262,00

La versione Q (set con ghiera di bloccaggio rapido) dell'utensile è contenuta nella sezione con i dati tecnici.

**Per gli accessori vedere pagina 81**



**WSG 17-150 P**

Smerigliatrice angolare compatta e maneggevole da con un'elevata riserva di potenza per proficue lavorazioni di taglio e sgrossatura.

**WSG 17-150 PR**

Smerigliatrice angolare compatta e maneggevole con impugnatura ErgoGrip per lavorare senza affaticarsi.

**WSG 17-150 PRT**

Potenza nominale assorbita	W	1 700	1 700	1 700
Potenza resa	W	1 000	1 000	1 000
Nr. giri a vuoto	1/min	8 500	8 500	8 500
Ø disco abrasivo	mm	150	150	150
Ø platorello elastico	mm	150	150	150
Filetto albero portautensile		M14	M14	M14
Cavo con spina	m	4	4	4
Peso EPTA	kg	2,40	2,60	2,60

**I VANTAGGI DEI PRODOTTI FEIN**

- + Maggiore durata delle spazzole e maggiore asportazione del materiale rispetto a smerigliatrici angolari dello stesso tipo.
- + POWERtronic per un'enorme potenza, riserva di potenza e numero di giri particolarmente costante sotto carico.
- + Ampia protezione dell'utilizzatore tramite KickBack Stop, dispositivo di blocco della riaccensione, avviamento graduale, protezione dai sovraccarichi elettronica.
- + Il più leggero e corto della sua categoria.
- + Testa ingranaggi in metallo pieno.
- + Cavo industriale H 07.
- + I migliori valori di vibrazione nella sua categoria.

+ FEIN ErgoGrip - Concetto ergonomico eccezionale pensato nei minimi dettagli e in attesa di brevetto per lavorare senza stancarsi.

+ Il più leggero della sua categoria.

+ Interruttore uomo presente «AutoStop».

**FORNITURA**

1 cuffia di protezione, 1 coppia di flange, 1 impugnatura antivibrazione, 1 chiave

Nr. ordine	7 222 11 60 00 0	7 222 20 60 00 0	7 222 21 60 00 0
EAN	4014586883366	4014586883656	4014586883694
Prezzo in € IVA escl. [PK19]	224,00	260,00	262,00

La versione Q (set con ghiera di bloccaggio rapido) dell'utensile è contenuta nella sezione con i dati tecnici.

**Per gli accessori vedere pagina 81**

**WSG 17-70 INOX**

Lo specialista con numero di giri variabile per la lavorazione dell'acciaio inox.

**WSG 17-70 INOX R**

Smerigliatrice angolare compatta e maneggevole con impugnatura ErgoGrip per lavorare senza affaticarsi nel settore della lavorazione inox.

**WSG 17-70 INOX RT**

Potenza nominale assorbita	W	1 700	1 700	1 700
Potenza resa	W	1 000	1 000	1 000
Nr. giri a vuoto	1/min	2 700 - 8 500	2 700 - 8 500	2 700 - 8 500
Ø disco abrasivo	mm	125	125	125
Ø platorello elastico	mm	125	125	125
Filetto albero portautensile		M14	M14	M14
Cavo con spina	m	4	4	4
Peso EPTA	kg	2,40	2,50	2,50

**I VANTAGGI DEI PRODOTTI FEIN**

<ul style="list-style-type: none"> <li>+ Il numero di giri regolabile consente l'utilizzo di utensili per diverse operazioni, dalla satinatura alla smerigliatura su acciaio inox.</li> <li>+ POWERtronic per un'enorme potenza, riserva di potenza e numero di giri particolarmente costante sotto carico.</li> <li>+ Ampia protezione dell'utilizzatore tramite KickBack Stop, dispositivo di blocco della riaccensione, avviamento graduale, protezione dai sovraccarichi elettronica.</li> <li>+ Il più leggero e corto della sua categoria.</li> <li>+ Testa ingranaggi in metallo pieno.</li> <li>+ Cavo industriale H 07.</li> <li>+ I migliori valori di vibrazione nella sua categoria.</li> <li>+ Maggiore durata delle spazzole e maggiore asportazione del materiale rispetto a smerigliatrici angolari dello stesso tipo.</li> </ul>	<ul style="list-style-type: none"> <li>+ FEIN ErgoGrip - Concetto ergonomico eccezionale pensato nei minimi dettagli e in attesa di brevetto per lavorare senza stancarsi.</li> <li>+ Il più leggero della sua categoria.</li> </ul>	<ul style="list-style-type: none"> <li>+ Interruttore uomo presente «AutoStop».</li> </ul>
---	--	--

**FORNITURA**

1 cuffia di protezione, 1 coppia di flange, 1 impugnatura antivibrazione, 1 chiave

Nr. ordine	7 222 13 60 00 0	7 222 22 60 00 0	7 222 23 60 00 0
EAN	4014586883496	4014586883731	4014586883779
Prezzo in € IVA escl. [PK19]	310,00	348,00	348,00

Per gli accessori vedere pagina 81

## ACCESSORI GENERICI

**VALIGETTA PORTAUTENSILE**

Plastica, dimensioni interne: 470 x 275 x 116 mm

Nr. ordine	Prezzo in € IVA escl.
3 39 01 118 01 0	49,80

**CONTENITORE IN PLASTICA**

Inserto per valigia con coperchio richiudibile per minuteria e accessori, adatto a valigetta portautensili 3 39 01 118 01 0, max 5 pz./valigetta.

Nr. ordine	Prezzo in € IVA escl.
3 39 01 119 00 0	4,88

**IMPUGNATURA ANTIVIBRAZIONE**

M8, antivibrazioni, per la riduzione delle vibrazioni durante l'utilizzo prolungato.

Nr. ordine	Prezzo in € IVA escl.
3 21 19 124 01 0	10,40

**GHIERA DI BLOCCAGGIO RAPIDO**

M14, per la sostituzione senza chiavi di servizio dei dischi, altezza di soli 8 mm

Nr. ordine	Prezzo in € IVA escl.
6 38 02 191 01 0	64,60

**FLANGIA INTERNA**

Nr. ordine	Prezzo in € IVA escl.
6 38 01 182 01 0	8,87

**FLANGIA FILETTATA**

M14, per dischi da sbavo e da taglio e per dischi abrasivi lamellari

Nr. ordine	Prezzo in € IVA escl.
6 38 02 052 00 0	8,88

**FLANGIA FILETTATA**

M14, per platorello e per spazzola conica

Nr. ordine	Prezzo in € IVA escl.
6 38 01 154 00 7	8,27

**PLATORELLO ABRASIVO ELASTICO**

con flangia M14, per dischi abrasivi fibrati Ø 125 mm

Ø mm	Nr. ordine	Prezzo in € IVA escl.
125	6 38 06 087 01 3	14,40

**DISCO DA SBAVO**

Per la smerigliatura e la lavorazione di cordoni di saldatura con una buona durata. Utilizzo universale su acciaio e acciaio inox. Forma a centro depresso, diametro interno 22,23 mm, numero dei giri massimo 12 250 1/min, velocità di lavorazione massima 80 m/s.

Ø mm	Spessore mm	Conf. pz.	Nr. ordine	Prezzo in € IVA escl.
125	6	10	6 37 03 005 01 0	24,10

**DISCO DA TAGLIO**

Perfetto per tagliare lamiere sottili, tubi e profili. Taglio rapido e preciso con minimo sforzo ed eccellente durata. Nessuna necessità di ulteriori operazioni di finitura e nessuna alterazione termica del pezzo in lavorazione. Utilizzo universale su acciaio e acciaio inox. Forma diritta, diametro interno 22,23 mm, numero di giri massimo 12 250 1/min, velocità di lavorazione massima 80 m/s.

Ø mm	Spessore mm	Conf. pz.	Nr. ordine	Prezzo in € IVA escl.
125	1	25	6 37 09 013 01 0	30,30

**DISCO DA TAGLIO**

Per tagliare lamiere, tubi e profili con una buona velocità di taglio e una lunga durata. Utilizzo universale su acciaio e acciaio inox. Forma a centro depresso, diametro interno 22,23 mm, numero di giri massimo 12 250 1/min, velocità di lavorazione massima 80 m/s.

Ø mm	Spessore mm	Conf. pz.	Nr. ordine	Prezzo in € IVA escl.
125	2,5	25	6 37 09 014 01 0	33,00

**DISCO ABRASIVO LAMELLARE**

Abrasivo in zirconio corindone per superfici perfette con elevata capacità di asportazione, facile da utilizzare grazie alle ridotte vibrazioni. Ideale per la lavorazione dei bordi. Lunga durata con costante qualità di lavorazione. Utilizzo universale su acciaio e acciaio inox. Forma conica, diametro interno 22,23 mm, numero di giri massimo 12 250 1/min, velocità di lavorazione massima 80 m/s.

Grana	Ø mm	Conf. pz.	Nr. ordine	Prezzo in € IVA escl.
40	125	10	6 37 30 022 01 0	40,80
60	125	10	6 37 30 023 01 0	40,80
80	125	10	6 37 30 024 01 0	40,80

**DISCO ABRASIVO FIBRATO**

Potente nastro abrasivo in corindone zirconio con ottima capacità di asportazione e lunga durata. Utilizzo universale su acciaio e acciaio inox.

Grana	Ø mm	Conf. pz.	Nr. ordine	Prezzo in € IVA escl.
36	125	25	6 37 17 301 01 0	25,40
60	125	25	6 37 17 302 01 0	25,40
80	125	25	6 37 17 303 01 0	25,40

**GUANTI DA LAVORO**

Antivibrazioni, certificati secondo EN 388/420, EN ISO 10819, CEE n° 0200, 1 paio a conf.

gr.	Nr. ordine	Prezzo in € IVA escl.
9 L	3 21 73 003 00 3	84,70
10 XL	3 21 73 004 00 1	84,70
11 XXL	3 21 73 005 00 5	84,70

**LAMPADA A LED A BATTERIA ALED 12-18 V**

Lampada a LED a batteria compatta e duratura con testa della lampada orientabile. Compatibile con tutte le batterie agli ioni di litio FEIN da 12 / 14 / 18 V FEIN, gancio per appendere la lampada compreso. Estremamente leggera con un peso di soli 130 g e molto luminosa con 900 lux. La temperatura del colore corrisponde alla luce diurna. La luminosità può essere regolata su 2 livelli.

Nr. ordine	Prezzo in € IVA escl.
9 26 04 200 02 0	63,60

**ADATTATORE USB PER BATTERIE AUSB 12-18 V**

Adattatore USB compatto per la ricarica mobile di smartphone, tablet, ecc. 2 prese di carica USB Highspeed per una carica veloce con 2 x 1,2 Ampere. Adatto per iOS e Android. Compatibile con tutte le batterie agli ioni di litio FEIN da 12 / 14 / 18 V.

Nr. ordine	Prezzo in € IVA escl.
9 26 04 201 02 0	48,00

**CARICABATTERIA RAPIDO ALG 80 BC**

Connettività Bluetooth® per il collegamento a dispositivo mobile e utilizzo della app my.FEIN. Indicatore dell'attuale stato della batteria e del numero dei cicli di carica effettuati sullo smartphone o sul tablet. Notifica di batteria completamente carica. Tempi di carica rapidi grazie all'elevata corrente di carica di 8 Ampere e alla gestione del processo di carica. Grande display a LED con indicatore dello stato di carica e presa USB per la ricarica mobile di piccoli dispositivi elettrici. Per tutte le batterie agli ioni di litio FEIN. Tempi di carica (80 % della capacità max.): 12 e 18 V / 3 Ah: 31 min., 12 e 18 V / 6 Ah: 38 min., 18 V / 5,2 Ah: 33 min.

Nr. ordine	Prezzo in € IVA escl.
9 26 04 210 01 0	84,00

**BATTERIA DA 18 V****BATTERIA HIGHPOWER**

Batteria agli ioni di litio HighPower con celle ad alta capacità di carica, indicatore dello stato di carica e FEIN SafetyCell Technology. Erogazione di corrente costantemente elevata con un'intensità superiore del 75 % rispetto alla batteria agli ioni di litio. Consigliata per trapani a base magnetica per punte a corona a batteria e levigatrici angolari a batteria. Può essere utilizzata su tutti gli utensili a batteria da 18 V FEIN.

Tensione V	Capacità Ah	Peso kg	Nr. ordine	Prezzo in € IVA escl.
18	5,2	0,75	9 26 04 179 02 0	139,00

**STARTER SET DI BATTERIE HIGHPOWER**

2 batterie agli ioni di litio HighPower con caricabatteria rapido ALG 80 BC. Connettività Bluetooth® per il collegamento con terminale mobile e utilizzo della app my.FEIN. Indicatore dell'attuale stato della batteria e del numero dei cicli di carica effettuati sullo smartphone o sul tablet. Notifica di batteria completamente carica. Tempi di carica rapidi grazie all'elevata corrente di carica di 8 ampere e alla gestione del processo di carica. Grande display a LED con indicatore dello stato di carica e presa USB per la ricarica mobile di piccoli dispositivi elettrici. Per tutte le batterie agli ioni di litio FEIN. Tempi di carica (80 % della capacità max.): 12 e 18 V / 3 Ah: 31 min., 12 e 18 V / 6 Ah: 38 min., 18 V / 5,2 Ah: 33 min.

Tensione V	Capacità Ah	Nr. ordine	Prezzo in € IVA escl.
18	5,2	9 26 04 325 01 0	362,00

**CUFFIE DI PROTEZIONE****CUFFIA DI PROTEZIONE**

per dischi abrasivi lamellari e dischi da sbavo

Ø mm	Nr. ordine	Prezzo in € IVA escl.
115	3 18 10 299 00 0	11,10
125	3 18 10 300 00 0	11,60
150	3 18 10 301 00 0	12,10

**CUFFIA DI PROTEZIONE PER LAVORI DI TAGLIO**

per lavorare in modo sicuro con dischi da taglio

Ø mm	Nr. ordine	Prezzo in € IVA escl.
115	6 38 11 016 01 0	34,50
125	6 38 11 017 01 0	34,50
150	6 38 11 018 01 0	34,50

**ACCESSORI WSG 7****CUFFIA DI PROTEZIONE**

per dischi abrasivi lamellari e dischi da sbavo

Ø mm	Nr. ordine	Prezzo in € IVA escl.
115	3 13 48 073 01 0	6,23
125	3 13 48 134 01 0	6,03

**CUFFIA DI PROTEZIONE PER LAVORI DI TAGLIO**

per lavorare in modo sicuro con dischi da taglio

Ø mm	Nr. ordine	Prezzo in € IVA escl.
115	3 13 48 135 01 0	25,90

**MSFV 649-1****FORNITURA**

1 cuffia di protezione, 1 coppia di flange, 1 set chiavi

Per gli accessori vedere pagina 83

Smerigliatrice angolare con testa ribassata e attacco M14 per lavorazioni in posizioni di difficile accesso.

Potenza nominale assorbita	W	750
Potenza resa	W	480
Nr. giri a vuoto	1/min	12 000
Ø disco abrasivo	mm	125
Filetto albero portautensile		M14
Cavo con spina	m	5
Peso EPTA	kg	4,00

Nr. ordine	7 221 31 00 23 0
EAN	4014586858371
Prezzo in € IVA escl. [PK01]	822,00

**I VANTAGGI DEI PRODOTTI FEIN**

- + Testa ingranaggi ribassata per lavorazioni in profondità.
- + Utilizzo agevole e sicuro grazie alla comoda impugnatura della macchina.
- + Cuffia di protezione con blocco antirotazione.
- + Interruttore uomo presente «AutoStop».

**ACCESSORI MSFV 649-1****FLANGIA INTERNA**  
per dischi Ø 125 mm

Nr. ordine	Prezzo in € IVA escl.
6 38 01 079 00 9	8,88

**FLANGIA FILETTATA**

M14, per dischi fino a 6 mm

Nr. ordine	Prezzo in € IVA escl.
6 38 02 084 00 9	8,88



	<b>WSG 20-180</b>	<b>WSB 20-180</b>	<b>WSB 20-180</b>	<b>WSG 20-230</b>	<b>WSG 20-230</b>	<b>WSB 20-230</b>	<b>WSB 20-230</b>
	Smerigliatrice angolare di elevata potenza per lavori di smerigliatura.	Smerigliatrice angolare di elevata potenza per lavori di smerigliatura.		Smerigliatrice angolare di elevata potenza per lavori di taglio e smerigliatura.		Smerigliatrice angolare di sicurezza di elevata potenza per lavori di taglio e smerigliatura.	

<b>PAGINA</b>		86	86	86	87	87	87	87
Sgrossare		++	++	++	++	++		
Sbavare		+	+	+	+	+		
Tagliare		+			+	+		
Spazzolare								
freno			•	•			•	•
Avviamento soft		•	•	•	•	•	•	•
Sicurezza contro gli avviamenti accidentali		•	•	•	•	•	•	•
Interruttore uomo morto «AutoStop»				•		•		•
Motore ad alte prestazioni FEIN		•	•	•	•	•	•	•
Potenza nominale assorbita	W	2 000	2 000	2 000	2 000	2 000	2 000	2 000
Nr. giri a vuoto	1/min	8 500	8 500	8 500	6 600	6 600	6 600	6 600
Ø disco abrasivo	mm	180	180	180	230	230	230	230
Portautensile			QuickIN	QuickIN			QuickIN	QuickIN
Ø platorello elastico	mm	180	180	180	230	230	230	230
Filetto albero portautensile		M14			M14	M14		
Peso EPTA	kg	5,60	5,90	5,90	5,60	5,60	5,90	5,90

+ adatto      ++ molto adatto      • compreso

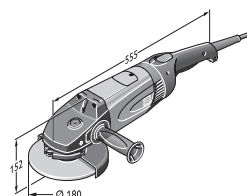

WSG 20-180  
WSG 25-180

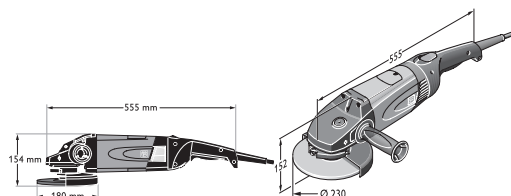

WSB 20-180  
WSB 25-180 X

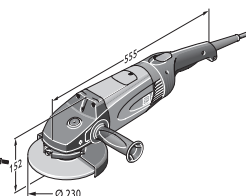

WSG 20-230  
WSG 25-230

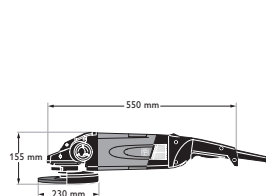

WSB 20-230  
WSB 25-230 X



WSG 25-180	WSG 25-180	WSB 25-180 X	WSB 25-180 X	WSG 25-230	WSG 25-230	WSB 25-230 X	WSB 25-230 X
Smerigliatrice angolare FEIN di elevata potenza per lavorazioni pesanti di smerigliatura.		Smerigliatrice angolare di sicurezza FEIN di elevata potenza per lavorazioni pesanti di smerigliatura.		Smerigliatrice angolare FEIN di elevata potenza per lavorazioni pesanti di taglio e smerigliatura.		Smerigliatrice angolare di sicurezza FEIN di elevata potenza per lavorazioni pesanti di taglio e smerigliatura.	
88	88	88	88	89	89	89	89
++	++	++	++	+	+	+	+
+	+	+	+	+	+	+	+
				++	++	++	++
+	+						
		•	•			•	•
•	•	•	•	•	•	•	•
•	•	•	•	•	•	•	•
	•		•		•		•
•	•	•	•	•	•	•	•
2 500	2 500	2 500	2 500	2 500	2 500	2 500	2 500
8 500	8 500	8 500	8 500	6 600	6 600	6 600	6 600
180	180	180	180	230	230	230	230
		QuickIN	QuickIN			QuickIN	QuickIN
180	180	180	180	230	230	230	230
M14	M14			M14	M14		
6,30	6,30	6,50	6,50	6,30	6,30	6,70	6,70

**WSG 20-180**

Smerigliatrice angolare di elevata potenza per lavori di smerigliatura.

**WSB 20-180**

Smerigliatrice angolare di elevata potenza per lavori di smerigliatura.

**WSB 20-180**

Potenza nominale assorbita	W	2 000	2 000	2 000
Potenza resa	W	1 250	1 250	1 250
Nr. giri a vuoto	1/min	8 500	8 500	8 500
Ø disco abrasivo	mm	180	180	180
Portautensile	--	--	QuickIN	QuickIN
Ø attacco	mm	--	22,23	22,23
Ø platorello elastico	mm	180	180	180
Filetto albero portautensile	M14	--	--	--
Peso EPTA	kg	5,60	5,90	5,90

**I VANTAGGI DEI PRODOTTI FEIN**

- + Motore FEIN ad alte prestazioni con notevole capacità di asportazione e sopporta un carico fino al 150 % della potenza nominale.
- + La testa ad ingranaggi ribassata consente di lavorare i pezzi in profondità.
- + Avviamento dolce per una presa sicura già all'avvio.
- + Impugnatura posteriore girevole in 4 posizioni.
- + Cuscinetti a sfera protetti contro la polvere.
- + Componenti elettronici sigillati.
- + Carboncini ad arresto automatico.
- + Sicurezza contro gli avviamenti accidentali.

- + Motore FEIN ad alte prestazioni con notevole capacità di asportazione.

- + Dotazioni di sicurezza complete con sistema di frenatura elettrico EBS, dispositivo di blocco contro la riaccensione accidentale ed avviamento soft.

- + Sistema di serraggio rapido FEIN QuickIN per il bloccaggio in sicurezza dei dischi abrasivi senza chiavi di servizio.

- + Interruttore uomo presente «AutoStop».

<b>FORNITURA</b>	1 cuffia di protezione, 1 coppia di flange, 1 impugnatura supplementare, 1 chiave	1 cuffia di protezione, 1 unità di serraggio per dischi abrasivi e da taglio, 1 impugnatura supplementare	
Nr. ordine	7 221 07 00 23 6	7 221 05 00 23 7	7 221 05 29 23 2
EAN	4014586851266	4014586851242	4014586851792
Prezzo in € IVA escl. [PK01]	342,00	405,00	405,00

Per gli accessori vedere pagina 90



**WSG 20-230****WSG 20-230****WSB 20-230****WSB 20-230**

Smerigliatrice angolare di elevata potenza per lavori di taglio e smerigliatura.

Smerigliatrice angolare di sicurezza di elevata potenza per lavori di taglio e smerigliatura.

Potenza nominale assorbita	W	2 000	2 000	2 000	2 000
Potenza resa	W	1 250	1 250	1 250	1 250
Nr. giri a vuoto	1/min	6 600	6 600	6 600	6 600
Ø disco abrasivo	mm	230	230	230	230
Portautensile	--	--	--	QuickIN	QuickIN
Ø attacco	mm	--	--	22,23	22,23
Ø platorello elastico	mm	230	230	230	230
Filetto albero portautensile	M14	M14	M14	--	--
Peso EPTA	kg	5,60	5,60	5,90	5,90

**I VANTAGGI DEI PRODOTTI FEIN**

- + Motore FEIN ad alte prestazioni con notevole capacità di asportazione e sopporta un carico fino al 150 % della potenza nominale.
  - + La testa ad ingranaggi ribassata consente di lavorare i pezzi in profondità.
  - + Avviamento dolce per una presa sicura già all'avvio.
  - + Impugnatura posteriore girevole in 4 posizioni.
  - + Cuscinetti a sfera protetti contro la polvere.
  - + Componenti elettronici sigillati.
  - + Carboncini ad arresto automatico.
  - + Sicurezza contro gli avviamenti accidentali.
- |  |   |
|--|---|
| <ul style="list-style-type: none"> <li>+ Interruttore uomo presente «AutoStop».</li> </ul> | <ul style="list-style-type: none"> <li>+ Dotazioni di sicurezza complete con sistema di frenatura elettrico EBS, dispositivo di blocco contro la riaccensione accidentale ed avviamento soft.</li> <li>+ Sistema di serraggio rapido FEIN QuickIN per il bloccaggio in sicurezza dei dischi abrasivi senza chiavi di servizio.</li> <li>+ Interruttore uomo presente «AutoStop».</li> </ul> |
|--|---|

**FORNITURA**

1 cuffia di protezione, 1 coppia di flange, 1 impugnatura supplementare, 1 chiave

1 cuffia di protezione, 1 unità di serraggio per dischi abrasivi e da taglio, 1 impugnatura supplementare

Nr. ordine	7 221 08 00 23 2	7 221 08 29 23 7	7 221 06 00 23 0	7 221 06 29 23 5
EAN	4014586851273	4014586851853	4014586851259	4014586851815
Prezzo in € IVA escl. [PK01]	346,00	346,00	405,00	405,00

Per gli accessori vedere pagina 90

**WSG 25-180****WSG 25-180****WSB 25-180 X****WSB 25-180 X**

Smerigliatrice angolare FEIN di elevata potenza per lavorazioni pesanti di smerigliatura.

Smerigliatrice angolare di sicurezza FEIN di elevata potenza per lavorazioni pesanti di smerigliatura.

Potenza nominale assorbita	W	2 500	2 500	2 500	2 500
Potenza resa	W	1 700	1 700	1 700	1 700
Nr. giri a vuoto	1/min	8 500	8 500	8 500	8 500
Ø disco abrasivo	mm	180	180	180	180
Portautensile	--	--	--	QuickIN	QuickIN
Ø attacco	mm	--	--	22,23	22,23
Ø platorello elastico	mm	180	180	180	180
Filetto albero portautensile	M14	M14	M14	--	--
Peso EPTA	kg	6,30	6,30	6,50	6,50

**I VANTAGGI DEI PRODOTTI FEIN**

- + La più potente smerigliatrice angolare FEIN con motore ad alte prestazioni FEIN da 2 500 W con notevole capacità di asportazione e sopporta un carico fino al 150 % della potenza nominale.
  - + La testa ad ingranaggi ribassata consente di lavorare i pezzi in profondità.
  - + Avviamento dolce per una presa sicura già all'avvio.
  - + Impugnatura posteriore girevole in 4 posizioni.
  - + Cuscinetti a sfera protetti contro la polvere.
  - + Componenti elettronici sigillati.
  - + Carboncini ad arresto automatico.
  - + Sicurezza contro gli avviamenti accidentali.
- |  |   |
|--|---|
| <ul style="list-style-type: none"> <li>+ Interruttore uomo presente «AutoStop».</li> </ul> | <ul style="list-style-type: none"> <li>+ Dotazioni di sicurezza complete con sistema di frenatura elettrico EBS, dispositivo di blocco contro la riaccensione accidentale ed avviamento soft.</li> <li>+ Sistema di serraggio rapido FEIN QuickIN per il bloccaggio in sicurezza dei dischi abrasivi senza chiavi di servizio.</li> <li>+ Interruttore uomo presente «AutoStop».</li> </ul> |
|--|---|

**FORNITURA**

1 cuffia di protezione, 1 coppia di flange, 1 impugnatura supplementare, 1 chiave

1 cuffia di protezione, 1 unità di serraggio per dischi abrasivi e da taglio, 1 impugnatura supplementare

Nr. ordine	7 221 26 00 23 0	7 221 26 29 23 0	7 221 10 00 23 3	7 221 10 29 23 8
EAN	4014586856452	4014586856490	4014586853116	4014586853246
Prezzo in € IVA escl. [PK01]	451,00	451,00	500,00	500,00

Per gli accessori vedere pagina 90

**WSG 25-230****WSG 25-230****WSB 25-230 X****WSB 25-230 X**

Smerigliatrice angolare FEIN di elevata potenza per lavorazioni pesanti di taglio e smerigliatura.

Smerigliatrice angolare di sicurezza FEIN di elevata potenza per lavorazioni pesanti di taglio e smerigliatura.

Potenza nominale assorbita	W	2 500	2 500	2 500	2 500
Potenza resa	W	1 700	1 700	1 700	1 700
Nr. giri a vuoto	1/min	6 600	6 600	6 600	6 600
Ø disco abrasivo	mm	230	230	230	230
Portautensile	--	--	--	QuickIN	QuickIN
Ø attacco	mm	--	--	22,23	22,23
Ø platello elastico	mm	230	230	230	230
Filetto albero portautensile	M14	M14	M14	--	--
Peso EPTA	kg	6,30	6,30	6,70	6,70

**I VANTAGGI DEI PRODOTTI FEIN**

- |  |   |
|--|---|
| <ul style="list-style-type: none"> <li>+ La più potente smerigliatrice angolare FEIN con motore ad alte prestazioni FEIN da 2 500 W con notevole capacità di asportazione e sopporta un carico fino al 150 % della potenza nominale.</li> <li>+ La testa ad ingranaggi ribassata consente di lavorare in profondità pezzi complessi.</li> <li>+ Avviamento dolce per una presa sicura già all'avvio.</li> <li>+ Impugnatura posteriore girevole in 4 posizioni.</li> <li>+ Cuscinetti a sfera protetti contro la polvere.</li> <li>+ Componenti elettronici sigillati.</li> <li>+ Carboncini ad arresto automatico.</li> <li>+ Sicurezza contro gli avviamenti accidentali.</li> </ul> | <ul style="list-style-type: none"> <li>+ Dotazioni di sicurezza complete con sistema di frenatura elettrico EBS, dispositivo di blocco contro la riaccensione accidentale ed avviamento soft.</li> <li>+ Sistema di serraggio rapido FEIN QuickIN per il bloccaggio in sicurezza dei dischi abrasivi senza chiavi di servizio.</li> </ul> |
| <ul style="list-style-type: none"> <li>+ Interruttore uomo presente «AutoStop».</li> </ul>   | <ul style="list-style-type: none"> <li>+ Interruttore uomo presente «AutoStop».</li> </ul>  |

**FORNITURA**

1 chiave, 1 cuffia di protezione, 1 coppia di flange, 1 impugnatura supplementare

1 cuffia di protezione, 1 unità di serraggio per dischi abrasivi e da taglio, 1 impugnatura supplementare

Nr. ordine	7 221 27 00 23 0	7 221 27 29 23 0	7 221 11 00 23 2	7 221 11 29 23 7
EAN	4014586856506	4014586856544	4014586853123	4014586853314
Prezzo in € IVA escl. [PK01]	451,00	451,00	500,00	500,00

Per gli accessori vedere pagina 90

## ACCESSORI GENERICI



### IMPUGNATURA ANTIVIBRAZIONE

M14, antivibrazioni, per la riduzione delle vibrazioni durante l'utilizzo prolungato.

Nr. ordine	Prezzo in € IVA escl.
3 21 19 117 01 5	42,60



### GUANTI DA LAVORO

Antivibrazioni, certificati secondo EN 388/420, EN ISO 10819, CEE n° 0200, 1 paio a conf.

gr.	Nr. ordine	Prezzo in € IVA escl.
9 L	3 21 73 003 00 3	84,70
10 XL	3 21 73 004 00 1	84,70
11 XXL	3 21 73 005 00 5	84,70



### ADATTATORE

Impiego universale per collegare ad un aspiratore elettroutensili o accessori con il dispositivo di aspirazione della polvere. Boccola in gomma flessibile, lunghezza 70 mm, Ø interno 31,5 mm.

Nr. ordine	Prezzo in € IVA escl.
3 13 22 771 00 9	6,04

## CUFFIE DI PROTEZIONE



### CUFFIA DI PROTEZIONE PER LAVORI DI TAGLIO

Ø mm	Nr. ordine	Prezzo in € IVA escl.
180	6 38 11 004 01 0	37,00
230	6 38 11 005 01 0	37,90



### CUFFIA DI ASPIRAZIONE

con guida per dischi Ø 180 mm, profondità di taglio 40 mm, raccordo Ø 32 mm

Nr. ordine	Prezzo in € IVA escl.
9 06 04 008 01 3	283,00



### CUFFIA DI ASPIRAZIONE

con guida per dischi Ø 230 mm, profondità di taglio 65 mm, raccordo Ø 32 mm

Nr. ordine	Prezzo in € IVA escl.
9 06 04 009 01 7	292,00

## ACCESSORI WSB



### UNITÀ DI SERRAGGIO

per dischi da taglio e da sbavo e per dischi lamellari

Nr. ordine	Prezzo in € IVA escl.
6 38 02 183 02 5	44,00



### PLATORELLO ABRASIVO ELASTICO

con unità di serraggio

Ø mm	Nr. ordine	Prezzo in € IVA escl.
180	6 38 06 174 02 8	56,80



### PLATORELLO ABRASIVO ELASTICO

senza unità di serraggio

Ø mm	Nr. ordine	Prezzo in € IVA escl.
180	6 38 06 174 01 2	19,80



### UNITÀ DI SERRAGGIO

per platelli abrasivi elastici

Nr. ordine	Prezzo in € IVA escl.
6 38 02 185 02 7	44,00

## ACCESSORI WSG



### FLANGIA FILETTATA

M14, per dischi da sbavo e da taglio e per dischi abrasivi lamellari

Nr. ordine	Prezzo in € IVA escl.
6 38 02 052 00 0	8,88



### FLANGIA INTERNA

Nr. ordine	Prezzo in € IVA escl.
6 38 01 182 01 0	8,87



### PLATORELLO ABRASIVO ELASTICO

con flangia M14

Ø mm	Nr. ordine	Prezzo in € IVA escl.
180	6 38 06 034 01 7	14,30



### FLANGIA FILETTATA

M14, per platello e per spazzola conica

Nr. ordine	Prezzo in € IVA escl.
6 38 01 154 00 7	8,27





AGSZ 18-280 BL SELECT	AGSZ 18-280 LBL SELECT	AGSZ 18-90 LBL SELECT	GSZ 4-280 EL	GSZ 4-90 EL
Smerigliatrice diritta a batteria potente, compatta e resistente alla polvere per lavori di taglio, levigatura, sbavatura e fresatura efficienti.	Smerigliatrice diritta a batteria potente, compatta e resistente alla polvere con elevata profondità per lavori di taglio, levigatura, sbavatura e fresatura efficienti.	Smerigliatrice diritta a batteria potente, compatta e resistente alla polvere con elevata profondità per lavori di levigatura e lucidatura.	Smerigliatrice diritta molto maneggevole con grande profondità di lavorazione per lavori leggeri di smerigliatura e sbavatura in punti difficilmente accessibili.	Smerigliatrice diritta molto maneggevole per la lavorazione dell'acciaio inox con grande profondità di lavorazione per lavori leggeri di smerigliatura e lucidatura in punti difficilmente accessibili.

<b>PAGINA</b>		94	94	94	95	95
Fresare		++	++		++	
Sgrossare		++	++		++	++
Smerigliatura		++	++	++	++	
Sbavare		+	+		+	
Tagliare		+	+			
Spazzolare		+		++	+	++
Satinare				++		++
Lucidare				++		++
collo lungo			•	•	•	•
Potenza nominale assorbita	W				350	350
Tensione batteria	V	18	18	18		
Compatibilità batteria		Ioni di litio / Ioni di litio High Power	Ioni di litio / Ioni di litio High Power	Ioni di litio / Ioni di litio High Power		
Nr. giri a vuoto	1/min	9 000 - 28 000	9 000 - 28 000	2 900 - 9 000	13 000 - 28 000	3 500 - 8 500
Elemento abrasivo max. Ø	mm	50	50	50	20	20
Pinza di serraggio max. Ø	mm	8	8	8	6	6
Peso EPTA	kg				1,50	1,50
Peso senza batteria	kg	1,40	1,60	1,80		

+ adatto      ++ molto adatto      • compreso

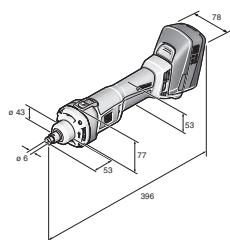

AGSZ 18-280 BL

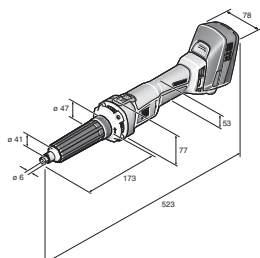

AGSZ 18-280 LBL

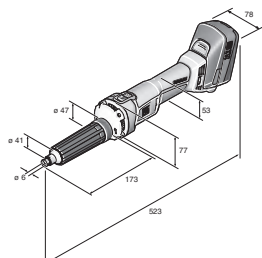

AGSZ 18-90 LBL

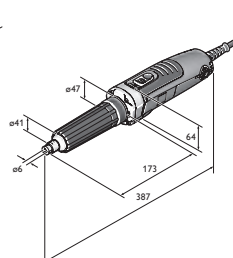

GSZ 4-280 EL

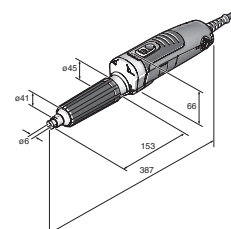

GSZ 4-90 EL



**GSZ 8-280 P**

**GSZ 8-280 PE**

**GSZ 8-280 PEL**

**GSZ 8-90 PEL**

**GSZ 11-320 PERL**

**GSZ 11-90 PERL**

Smerigliatrice diritta potente e maneggevole per lavori di smerigliatura e sbavatura in punti difficilmente accessibili, indicata anche per l'impiego semi-stazionario.

Smerigliatrice diritta potente e maneggevole con grande profondità di lavorazione per eseguire lavori di smerigliatura e sbavatura in punti difficilmente accessibili.

Smerigliatrice diritta potente e maneggevole per la lavorazione dell'acciaio inox con grande profondità di lavorazione per lavori di smerigliatura e lucidatura in particolare in punti difficilmente accessibili.

Smerigliatrice diritta maneggevole e molto potente con grande profondità di lavorazione per lavori pesanti di smerigliatura e sbavatura in punti difficilmente accessibili.

Smerigliatrice diritta maneggevole e molto potente per la lavorazione dell'acciaio inox con grande profondità di lavorazione per lavori di smerigliatura e lucidatura.

	96	96	97	97	98	98
	++	++	++	++	++	
		++	++		++	
	++	++	++	++	++	++
		+	+		+	
						+
		+	+	++	+	++
				++		++
				++		++
			•	•	•	•
	750	750	750	710	1 010	1 010
	28 000	8 500 - 28 000	8 500 - 28 000	2 500 - 9 000	9 500 - 32 500	2 900 - 9 900
	45	50	50	50	45	50
	8	8	8	8	8	8
	1,40	1,40	1,80	1,80	2,10	2,20

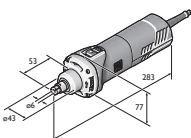

GSZ 8-280 P  
GSZ 8-280 PE

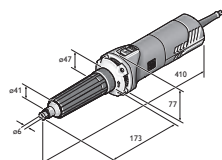

GSZ 8-280 PEL

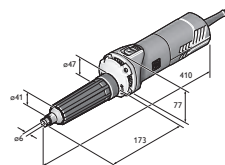

GSZ 8-90 PEL

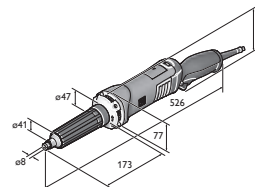

GSZ 11-320 PERL

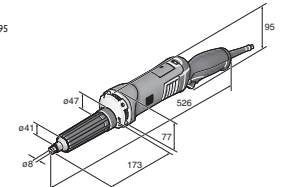

GSZ 11-90 PERL

**AGSZ 18-280 BL  
SELECT**

Smerigliatrice diritta a batteria potente, compatta e resistente alla polvere per lavori di taglio, levigatura, sbavatura e fresatura efficienti.

**AGSZ 18-280 LBL  
SELECT**

Smerigliatrice diritta a batteria potente, compatta e resistente alla polvere con elevata profondità per lavori di taglio, levigatura, sbavatura e fresatura efficienti.

**AGSZ 18-90 LBL  
SELECT**

Smerigliatrice diritta a batteria potente, compatta e resistente alla polvere con elevata profondità per lavori di levigatura e lucidatura.

Tensione batteria	V	18	18	18
Compatibilità batteria		Ioni di litio / Ioni di litio High Power	Ioni di litio / Ioni di litio High Power	Ioni di litio / Ioni di litio High Power
Attacco batteria		MultiVolt	MultiVolt	MultiVolt
Motore		brushless	brushless	brushless
Nr. giri a vuoto	1/min	9 000 - 28 000	9 000 - 28 000	2 900 - 9 000
Ø utensile di lucidatura	mm	--	--	80
Elemento abrasivo max. Ø	mm	50	50	50
Pinza di serraggio max. Ø	mm	8	8	8
Fresa, Ø max.	mm	12	12	12
Peso senza batteria	kg	1,40	1,60	1,80

**I VANTAGGI DEI PRODOTTI  
FEIN**

- + Assicura la massima durata con l'ultima generazione di motori brushless FEIN PowerDrive. La carcassa motore completamente chiusa protegge il motore dalle polveri di ceramica e minerali aggressive.
- + Ideale per ogni applicazione. Numero di giri ottimale, ideale per molti dischi abrasivi e materiali grazie alla selezione elettronica continua della velocità.
- + Potente. Rendimento maggiore del 30 % rispetto a motori universali dello stesso tipo con una potenza assorbita di 1 100 W.
- + Motore esente da manutenzione con innovative alette di raffreddamento per un'ottima dissipazione del calore e controllo della temperatura compreso.
- + Massima velocità di lavorazione con le batterie agli ioni di litio FEIN HighPower. Celle ad alta capacità di carica con erogazione di corrente costantemente elevata con un'intensità del 75 % superiore rispetto alle batterie agli ioni di litio.
- + Silenziosità di funzionamento e vibrazioni minime grazie al motore su supporto proprio e completamente separato dalla carcassa e quattro smorzatori di vibrazioni supplementari.
- + Ampia protezione dell'utilizzatore grazie all'avviamento graduale, al dispositivo di blocco riaccensione e alla protezione elettronica dai sovraccarichi.
- + Pinze di serraggio innovative con collare circolare per proteggere il pezzo in lavorazione e evitare lo spostamento della chiave durante il cambio degli accessori.
- + Lavorare senza affaticarsi grazie all'impugnatura dal diametro ridotto, alla struttura compatta e al peso ridotto per un equilibrio perfetto.
- + Elettronica motore separata nell'impugnatura, protetta dalla polvere.
- + Flessibilità grazie alla presa FEIN MultiVolt. Macchina azionabile con tutte le batterie agli ioni di litio FEIN (12-18 V).
- + Area di lavoro luminosa grazie alle luci a LED integrate.
  - + Il collare lungo e stretto consente di lavorare i pezzi in profondità (per es. rettifica interna di tubi).
  - + Rivestimento collo in gomma sostituibile.

**FORNITURA**

1 pinza portamolà Ø 6 mm, chiave SW13, chiave SW17, 1 valigetta portautensile in plastica

Nr. ordine	7 123 01 62 00 0	7 123 02 62 00 0	7 123 03 62 00 0
EAN	4014586888637	4014586888699	4014586888750
Prezzo in € IVA escl. [PK01]	293,00	318,00	342,00

Per gli accessori vedere pagina 99



**GSZ 4-280 EL**

Smerigliatrice dritta molto maneggevole con grande profondità di lavorazione per lavori leggeri di smerigliatura e sbavatura in punti difficilmente accessibili.

**GSZ 4-90 EL**

Smerigliatrice dritta molto maneggevole per la lavorazione dell'acciaio inox con grande profondità di lavorazione per lavori leggeri di smerigliatura e lucidatura in punti difficilmente accessibili.

Potenza nominale assorbita	W	350	350
Potenza resa	W	170	170
Nr. giri a vuoto	1/min	13 000 - 28 000	3 500 - 8 500
Ø utensile di lucidatura	mm	--	50
Elemento abrasivo max. Ø	mm	20	20
Pinza di serraggio max. Ø	mm	6	6
Ø attacco a collare	mm	43	--
Fresa, Ø max.	mm	12	12
Cavo con spina	m	5	5
Peso EPTA	kg	1,50	1,50

**I VANTAGGI DEI PRODOTTI FEIN**

- + Il lungo e stretto collare e la circonferenza massima di 210 mm consentono di lavorare i pezzi in profondità (per es. rettifica interna di tubi).
- + Pinze di serraggio innovative con collare circolare per proteggere il pezzo in lavorazione e evitare lo spostamento della chiave durante il cambio degli accessori.
- + Il numero di giri variabile consente l'utilizzo di diversi utensili.
- + Motore e elettronica protetti contro la polvere di metallo.
- + Rivestimento collo in gomma sostituibile.

**FORNITURA**

1 pinza portamola Ø 6 mm, chiave SW13, chiave SW17

chiave SW17, 1 pinza portamola Ø 6 mm, chiave SW13

Nr. ordine	7 223 24 60 00 0	7 223 25 60 00 0
EAN	4014586880594	4014586880648
Prezzo in € IVA escl. [PK01]	457,00	457,00

Per gli accessori vedere pagina 99

**GSZ 8-280 P****GSZ 8-280 PE**

Smerigliatrice diritta potente e maneggevole per lavori di smerigliatura e sbavatura in punti difficilmente accessibili, indicata anche per l'impiego semi-stazionario.

Potenza nominale assorbita	W	750	750
Potenza resa	W	400	400
Nr. giri a vuoto	1/min	28 000	8 500 - 28 000
Elemento abrasivo max. Ø	mm	45	50
Pinza di serraggio max. Ø	mm	8	8
Ø attacco a collare	mm	43	43
Fresa, Ø max.	mm	12	12
Cavo con spina	m	4	4
Peso EPTA	kg	1,40	1,40

**I VANTAGGI DEI PRODOTTI FEIN**

- + Struttura compatta per interventi in punti difficilmente accessibili, Ø attacco a collare 43 mm per impiego semi-stazionario come motore per frese (per es. come fresa a copiare).
- + Ampia protezione dell'utilizzatore tramite KickBack Stop, dispositivo di blocco della riaccensione, avviamento graduale, protezione dai sovraccarichi elettronica.
- + Pinze di serraggio innovative con collare circolare per proteggere il pezzo in lavorazione e evitare lo spostamento della chiave durante il cambio degli accessori.
- + Regolazione elettronica POWERtronic per un'enorme potenza, riserva di potenza e numero di giri particolarmente costante sotto carico.
- + Motore e elettronica protetti contro la polvere di metallo.

+ Il numero di giri variabile consente l'utilizzo di diversi utensili.

**FORNITURA**

1 pinza portamola Ø 6 mm, chiave SW13, chiave SW17

Nr. ordine	7 223 16 60 00 0	7 223 17 60 00 0
EAN	4014586879505	4014586879437
Prezzo in € IVA escl. [PK01]	266,00	292,00

Per gli accessori vedere pagina 99

**GSZ 8-280 PEL**

Smerigliatrice diritta potente e maneggevole con grande profondità di lavorazione per eseguire lavori di smerigliatura e sbavatura in punti difficilmente accessibili.

**GSZ 8-90 PEL**

Smerigliatrice diritta potente e maneggevole per la lavorazione dell'acciaio inox con grande profondità di lavorazione per lavori di smerigliatura e lucidatura in particolare in punti difficilmente accessibili.

Potenza nominale assorbita	W	750	710
Potenza resa	W	410	410
Nr. giri a vuoto	1/min	8 500 - 28 000	2 500 - 9 000
Elemento abrasivo max. Ø	mm	50	50
Pinza di serraggio max. Ø	mm	8	8
Ø attacco a collare	mm	43	43
Fresa, Ø max.	mm	12	12
Cavo con spina	m	4	4
Peso EPTA	kg	1,80	1,80

**I VANTAGGI DEI PRODOTTI FEIN**

- + Il lungo e stretto collo consente di lavorare i pezzi in profondità (per es. rettifica interna di tubi).
- + Ampia protezione dell'utilizzatore tramite KickBack Stop, dispositivo di blocco della riaccensione, avviamento graduale, protezione dai sovraccarichi elettronica.
- + Pinze di serraggio innovative con collare circolare per proteggere il pezzo in lavorazione e evitare lo spostamento della chiave durante il cambio degli accessori.
- + Regolazione elettronica POWERtronic per un'enorme potenza, riserva di potenza e numero di giri particolarmente costante sotto carico.
- + Rivestimento collo in gomma sostituibile.
- + Motore e elettronica protetti contro la polvere di metallo.
- + Il numero di giri variabile consente l'utilizzo di diversi utensili.

**FORNITURA**

1 pinza portamola Ø 6 mm, chiave SW13, chiave SW17

Nr. ordine	7 223 19 60 00 0	7 223 20 60 00 0
EAN	4014586879444	4014586879451
Prezzo in € IVA escl. [PK01]	502,00	597,00

Per gli accessori vedere pagina 99

**GSZ 11-320 PERL**

Smerigliatrice diritta maneggevole e molto potente con grande profondità di lavorazione per lavori pesanti di smerigliatura e sbavatura in punti difficilmente accessibili.

**GSZ 11-90 PERL**

Smerigliatrice diritta maneggevole e molto potente per la lavorazione dell'acciaio inox con grande profondità di lavorazione per lavori di smerigliatura e lucidatura.

Potenza nominale assorbita	W	1 010	1 010
Potenza resa	W	620	620
Nr. giri a vuoto	1/min	9 500 - 32 500	2 900 - 9 900
Ø utensile di lucidatura	mm	--	80
Elemento abrasivo max. Ø	mm	45	50
Pinza di serraggio max. Ø	mm	8	8
Ø attacco a collare	mm	43	43
Fresa, Ø max.	mm	12	12
Cavo con spina	m	4	4
Peso EPTA	kg	2,10	2,20

**I VANTAGGI DEI PRODOTTI FEIN**

- + Il lungo e stretto collo consente di lavorare i pezzi in profondità (per es. rettifica interna di tubi).
- + Ampia protezione dell'utilizzatore tramite KickBack Stop, dispositivo di blocco della riaccensione, avviamento graduale, protezione dai sovraccarichi elettronica.
- + Pinze di serraggio innovative con collare circolare per proteggere il pezzo in lavorazione e evitare lo spostamento della chiave durante il cambio degli accessori.
- + Regolazione elettronica POWERtronic per un'enorme potenza, riserva di potenza e numero di giri particolarmente costante sotto carico.
- + Rivestimento collo in gomma sostituibile.
- + Motore e elettronica protetti contro la polvere di metallo.
- + Il numero di giri variabile consente l'utilizzo di diversi utensili.

**FORNITURA**

1 pinza di serraggio Ø 8 mm, chiave SW13, chiave SW17

Nr. ordine	7 223 22 60 00 0	7 223 23 60 00 0
EAN	4014586880501	4014586880525
Prezzo in € IVA escl. [PK01]	539,00	639,00

Per gli accessori vedere pagina 99

## ACCESSORI GENERICI

**VALIGETTA PORTAUTENSILE**

Plastica, dimensioni interne: 470 x 275 x 116 mm

Nr. ordine	Prezzo in € IVA escl.
3 39 01 118 01 0	49,00

**CONTENITORE IN PLASTICA**

Inserto per valigia con coperchio richiudibile per minuteria e accessori, adatto a valigetta portautensili 3 39 01 118 01 0, max 5 pz./valigetta.

Nr. ordine	Prezzo in € IVA escl.
3 39 01 119 00 0	4,88

**LAMPADA A LED A BATTERIA ALED 12-18 V**

Lampada a LED a batteria compatta e duratura con testa della lampada orientabile. Compatibile con tutte le batterie agli ioni di litio FEIN da 12 / 14 / 18 V FEIN, gancio per appendere la lampada compreso. Estremamente leggera con un peso di soli 130 g e molto luminosa con 900 lux. La temperatura del colore corrisponde alla luce diurna. La luminosità può essere regolata su 2 livelli.

Nr. ordine	Prezzo in € IVA escl.
9 26 04 200 02 0	63,60

**ADATTATORE USB PER BATTERIE AUSB 12-18 V**

Adattatore USB compatto per la ricarica mobile di smartphone, tablet, ecc. 2 prese di carica USB Highspeed per una carica veloce con 2 x 1,2 Ampere. Adatto per iOS e Android. Compatibile con tutte le batterie agli ioni di litio FEIN da 12 / 14 / 18 V.

Nr. ordine	Prezzo in € IVA escl.
9 26 04 201 02 0	48,00

**CARICABATTERIA RAPIDO ALG 80 BC**

Connettività Bluetooth® per il collegamento a dispositivo mobile e utilizzo della app my.FEIN. Indicatore dell'attuale stato della batteria e del numero dei cicli di carica effettuati sullo smartphone o sul tablet. Notifica di batteria completamente carica. Tempi di carica rapidi grazie all'elevata corrente di carica di 8 Ampere e alla gestione del processo di carica. Grande display a LED con indicatore dello stato di carica e presa USB per la ricarica mobile di piccoli dispositivi elettrici. Per tutte le batterie agli ioni di litio FEIN. Tempi di carica (80 % della capacità max.): 12 e 18 V / 3 Ah: 31 min., 12 e 18 V / 6 Ah: 38 min., 18 V / 5,2 Ah: 33 min.

Nr. ordine	Prezzo in € IVA escl.
9 26 04 210 01 0	84,00

## BATTERIA DA 18 V

**BATTERIA**

Batteria agli ioni di litio con indicatore dello stato di carica e FEIN SafetyCell Technology. Protezione della batteria e della macchina da sovraccarichi, surriscaldamento e scarica profonda. Può essere utilizzata su tutti gli utensili a batteria da 18 V FEIN

Tensione V	Capacità Ah	Peso kg	Nr. ordine	Prezzo in € IVA escl.
18	6	0,7	9 26 04 175 02 0	118,00
18	3	0,45	9 26 04 182 02 0	85,00

**STARTER SET DI BATTERIE**

2 batterie agli ioni di litio con caricabatteria rapido ALG 80 BC. Connettività Bluetooth® per il collegamento a dispositivo mobile e utilizzo della app my.FEIN. Indicatore dell'attuale stato della batteria e del numero dei cicli di carica effettuati sullo smartphone o sul tablet. Notifica di batteria completamente carica. Tempi di carica rapidi grazie all'elevata corrente di carica di 8 Ampere e alla gestione del processo di carica. Grande display a LED con indicatore dello stato di carica e presa USB per la ricarica mobile di piccoli dispositivi elettrici. Per tutte le batterie agli ioni di litio FEIN. Tempi di carica (80 % della capacità max.): 12 e 18 V / 3 Ah: 31 min., 12 e 18 V / 6 Ah: 38 min., 18 V / 5,2 Ah: 33 min.

Tensione V	Capacità Ah	Nr. ordine	Prezzo in € IVA escl.
18	6	9 26 04 323 01 0	320,00
18	3	9 26 04 324 01 0	254,00

**PINZE DI SERRAGGIO PER AGSZ 18, GSZ 4, GSZ 8, GSZ 11****PINZE DI SERRAGGIO**

con collare circolare per proteggere il pezzo in lavorazione e evitare lo slittamento della chiave durante il cambio degli accessori.

Ø	Nr. ordine	Prezzo in € IVA escl.
3 mm	6 32 07 130 00 0	25,40
6 mm	6 32 07 128 00 0	25,40
8 mm	6 32 07 129 00 0	25,40
1/4"	6 32 07 131 00 0	25,40

**PINZE DI SERRAGGIO INOX**

esecuzione in acciaio inox, con collare circolare per proteggere il pezzo in lavorazione e evitare lo slittamento della chiave durante il cambio degli accessori.

Ø	Nr. ordine	Prezzo in € IVA escl.
3 mm	6 32 07 132 00 0	29,90
6 mm	6 32 07 133 00 0	29,90
8 mm	6 32 07 134 00 0	29,90
1/4"	6 32 07 135 00 0	29,90



<b>HFW 9-125</b> <b>300 HZ 200 V</b>	<b>MSF 843-1C</b> <b>300 HZ 200 V</b>	<b>MSFO 849-1C</b> <b>300 HZ 200 V</b>	<b>MSFOV 852-1</b> <b>300 HZ 72 V</b>	<b>MSFOV 852-1-180</b> <b>300 HZ 200 V</b>
Smerigliatrice angolare compatta e maneggevole ad alta frequenza, per piccoli lavori di levigatura e sbavatura.	Potente smerigliatrice angolare compatta ad alta frequenza, per lavori di levigatura e sbavatura di medio impegno.	Potente smerigliatrice angolare ad alta frequenza per lavori di levigatura di medio impegno.	Smerigliatrice angolare a collo lungo ad alta frequenza per lavorazioni in posizioni di difficile accesso.	

<b>PAGINA</b>		102	102	102	103	103
Sgrossare			++		++	++
Sbavare			+		+	+
Tagliare			+			
Motore completamente incapsulato				•	•	•
Potenza nominale assorbita	W	900	1 100	1 500	1 900	1 900
Potenza resa	W	690	700	1 075	1 400	1 400
Frequenza	Hz	300	300	300	300	300
Tensione	V/3~	200	200	200	72	200
Nr. giri a vuoto	1/min	7 100	6 500	6 150	8 800	7 450
Ø disco abrasivo	mm	125	125	180	125	180
Ø platorello elastico	mm	125	125	180		
Filetto albero portautensile		M14	M14	M14	M14	M14
Cavo	m	5	5	5	5	5
Peso EPTA	kg	2,50	3,60	5,10	5,20	5,30

+ adatto      ++ molto adatto      • compreso

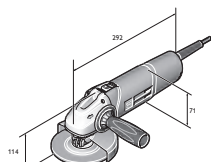

HFW 9-125



MSF 843-1c  
MSFO 849-1c



MSfoV 852-1  
MSfoV 852-1-180



MSfo 852-1c  
MSfo 852-1d



MSfo 869-1c  
MSfo 869-1d



<b>MSFO 852-1C</b> <b>300 HZ 200 V</b>	<b>MSFO 852-1D</b> <b>300 HZ 200 V</b>	<b>MSFO 869-1C</b> <b>300 HZ 72 V</b>	<b>MSFO 869-1D</b> <b>300 HZ 72 V</b>	<b>MSFO 870-1C</b> <b>300 HZ 200 V</b>	<b>MSFO 870-1D</b> <b>300 HZ 200 V</b>
Potente smerigliatrice angolare ad alta frequenza, per lavori di levigatura e spazzolatura di medio impegno.		Potente smerigliatrice angolare ad alta frequenza per lavori gravosi di levigatura e taglio.		Smerigliatrice angolare FEIN ad alta frequenza della massima potenza per lavori di levigatura e taglio estremi.	Smerigliatrice angolare FEIN ad alta frequenza della massima potenza per lavori di levigatura estremi.
103	103	104	104	105	105
++	++	++	++	++	++
+	+	+	+	+	+
+	+	++	+	++	+
•	•	•	•	•	•
1 900	1 900	3 100	3 100	3 700	3 700
1 400	1 400	2 450	2 450	2 800	2 800
300	300	300	300	300	300
200	200	72	72	200	200
6 400	8 500	6 500	8 600	6 600	8 600
230	180	230	180	230	180
180	180	180	180	180	180
M14	M14	M14	M14	M14	M14
5	5	5	5	5	5
6,30	5,90	7,70	7,40	8,50	8,20



MSfo 870-1c

MSfo 870-1d

## HFW 9-125 300 HZ 200 V



### FORNITURA

1 cuffia di protezione, 1 coppia di flange, 1 impugnatura antivibrazione, 1 set chiavi

Per gli accessori vedere pagina 114

Smerigliatrice angolare compatta e maneggevole ad alta frequenza, per piccoli lavori di levigatura e sbavatura.

Potenza nominale assorbita	W	900
Potenza resa	W	690
Frequenza	Hz	300
Tensione	V/3~	200
Nr. giri a vuoto	1/min	7 100
Ø disco abrasivo	mm	125
Ø platorello elastico	mm	125
Filetto albero portautensile		M14
Cavo	m	5
Peso EPTA	kg	2,50

Nr. ordine	7 820 86 60 00 0
EAN	4014586869513
Prezzo in € IVA escl. [PK09]	933,00

Altre frequenze e tensioni sono riportate nella sezione con i dati tecnici.

### I VANTAGGI DEI PRODOTTI FEIN

- + Smerigliatrice angolare compatta altamente efficiente con una capacità di asportazione ineguagliata sul mercato.
- + Interruttore completamente incapsulato, resistente alla polvere per una lunga durata.
- + Testa ad ingranaggi in metallo di grande spessore in ghisa d'alluminio per grande resistenza e lunga durata.
- + Ergonomia perfetta con 2 zone di presa e ridotto diametro dell'impugnatura per maneggiare bene l'utensile anche in caso di impiego prolungato.
- + Circolazione d'aria interna.
- + Fuoriuscita dell'aria verso il basso.
- + Elevata potenza effettiva.
- + Numero di giri estremamente costante.
- + Peso contenuto.

## MSF 843-1C 300 HZ 200 V



### FORNITURA

1 cuffia di protezione, 1 coppia di flange, 1 set chiavi, 1 impugnatura antivibrazione

Per gli accessori vedere pagina 114

Potente smerigliatrice angolare compatta ad alta frequenza, per lavori di levigatura e sbavatura di medio impegno.

Potenza nominale assorbita	W	1 100
Potenza resa	W	700
Frequenza	Hz	300
Tensione	V/3~	200
Nr. giri a vuoto	1/min	6 500
Ø disco abrasivo	mm	125
Ø platorello elastico	mm	125
Filetto albero portautensile		M14
Cavo	m	5
Peso EPTA	kg	3,60

Nr. ordine	7 820 85 00 26 0
EAN	4014586864402
Prezzo in € IVA escl. [PK09]	1.185,00

Altre frequenze e tensioni sono riportate nella sezione con i dati tecnici.

### I VANTAGGI DEI PRODOTTI FEIN

- + Carcassa motore e testa ingranaggi in metallo per grande resistenza in caso di utilizzo prolungato.
- + Circolazione d'aria interna per un raffreddamento efficace del motore.
- + Usura e manutenzione ridotte.
- + Grande affidabilità ed eccellente durata.
- + Elevata potenza effettiva.
- + Numero di giri estremamente costante.

## MSFO 849-1C 300 HZ 200 V



### FORNITURA

1 impugnatura antivibrazione, 1 set chiavi, 1 cuffia di protezione, 1 coppia di flange

Per gli accessori vedere pagina 114

Potente smerigliatrice angolare ad alta frequenza per lavori di levigatura di medio impegno.

Potenza nominale assorbita	W	1 500
Potenza resa	W	1 075
Frequenza	Hz	300
Tensione	V/3~	200
Nr. giri a vuoto	1/min	6 150
Ø disco abrasivo	mm	180
Ø platorello elastico	mm	180
Filetto albero portautensile		M14
Cavo	m	5
Peso EPTA	kg	5,10

Nr. ordine	7 820 80 00 26 0
EAN	4014586857145
Prezzo in € IVA escl. [PK09]	1.293,00

Altre frequenze e tensioni sono riportate nella sezione con i dati tecnici.

### I VANTAGGI DEI PRODOTTI FEIN

- + Carcassa motore e testa ingranaggi in metallo per grande resistenza in caso di utilizzo prolungato.
- + Motore completamente incapsulato, protetto al 100 % dalla polvere con raffreddamento superficiale per una straordinaria resistenza e durata anche in condizioni d'impiego gravose.
- + Usura e manutenzione ridotte.
- + Grande affidabilità ed eccellente durata.
- + Elevata potenza effettiva.
- + Numero di giri estremamente costante.



**MSFOV 852-1 300 HZ 72 V****MSFOV 852-1-180 300 HZ 200 V**

Smerigliatrice angolare a collo lungo ad alta frequenza per lavorazioni in posizioni di difficile accesso.

Potenza nominale assorbita	W	1 900	1 900
Potenza resa	W	1 400	1 400
Frequenza	Hz	300	300
Tensione	V/3~	72	200
Nr. giri a vuoto	1/min	8 800	7 450
Ø disco abrasivo	mm	125	180
Filetto albero portautensile		M14	M14
Cavo	m	5	5
Peso EPTA	kg	5,20	5,30

**I VANTAGGI DEI PRODOTTI FEIN**

- + Testa degli ingranaggi particolarmente piatta di 65 mm d'altezza compreso disco abrasivo.
- + Carcasa motore e testa ingranaggi in metallo per grande resistenza in caso di utilizzo prolungato.
- + Motore completamente incapsulato, protetto al 100 % dalla polvere con raffreddamento superficiale per una straordinaria resistenza e durata anche in condizioni d'impiego gravose.
- + Usura e manutenzione ridotte.
- + Grande affidabilità ed eccellente durata.
- + Elevata potenza effettiva.
- + Numero di giri estremamente costante.

**FORNITURA**

1 cuffia di protezione, 1 coppia di flange, 1 set chiavi

Nr. ordine	7 820 83 00 22 0	7 820 87 60 00 0
EAN	4014586857329	4014586886022
Prezzo in € IVA escl. [PK09]	1.625,00	1.873,00

Altre frequenze e tensioni sono riportate nella sezione con i dati tecnici.

**Per gli accessori vedere pagina 114**

**MSFO 852-1C 300 HZ 200 V****MSFO 852-1D 300 HZ 200 V**

Potente smerigliatrice angolare ad alta frequenza, per lavori di levigatura e spazzolatura di medio impegno.

Potenza nominale assorbita	W	1 900	1 900
Potenza resa	W	1 400	1 400
Frequenza	Hz	300	300
Tensione	V/3~	200	200
Nr. giri a vuoto	1/min	6 400	8 500
Ø disco abrasivo	mm	230	180
Ø platorello elastico	mm	180	180
Filetto albero portautensile		M14	M14
Cavo	m	5	5
Peso EPTA	kg	6,30	5,90

**I VANTAGGI DEI PRODOTTI FEIN**

- + Carcasa motore e testa ingranaggi in metallo per grande resistenza in caso di utilizzo prolungato.
- + Motore completamente incapsulato, protetto al 100 % dalla polvere con raffreddamento superficiale per una straordinaria resistenza e durata anche in condizioni d'impiego gravose.
- + Usura e manutenzione ridotte.
- + Grande affidabilità ed eccellente durata.
- + Elevata potenza effettiva.
- + Numero di giri estremamente costante.

**FORNITURA**

1 cuffia di protezione, 1 coppia di flange, 1 set chiavi, 1 impugnatura antivibrazione

Nr. ordine	7 820 71 00 26 0	7 820 73 00 26 0
EAN	4014586856933	4014586856971
Prezzo in € IVA escl. [PK09]	1.292,00	1.259,00

Altre frequenze e tensioni sono riportate nella sezione con i dati tecnici.

**Per gli accessori vedere pagina 114**

**MSFO 869-1C 300 HZ 72 V**

Potente smerigliatrice angolare ad alta frequenza per lavori gravosi di levigatura e taglio.

**MSFO 869-1D 300 HZ 72 V**

Potente smerigliatrice angolare ad alta frequenza per lavori di levigatura gravosi.

Potenza nominale assorbita	W	3 100	3 100
Potenza resa	W	2 450	2 450
Frequenza	Hz	300	300
Tensione	V/3~	72	72
Nr. giri a vuoto	1/min	6 500	8 600
Ø disco abrasivo	mm	230	180
Ø platorello elastico	mm	180	180
Filetto albero portautensile		M14	M14
Cavo	m	5	5
Peso EPTA	kg	7,70	7,40

**I VANTAGGI DEI PRODOTTI FEIN**

- + Carcasa motore e testa ingranaggi in metallo per grande resistenza in caso di utilizzo prolungato.
- + Motore completamente incapsulato, protetto al 100 % dalla polvere con raffreddamento superficiale per una straordinaria resistenza e durata anche in condizioni d'impiego gravose.
- + Usura e manutenzione ridotte.
- + Grande affidabilità ed eccellente durata.
- + Elevata potenza effettiva.
- + Numero di giri estremamente costante.

**FORNITURA**

1 cuffia di protezione, 1 coppia di flange, 1 set chiavi, 1 impugnatura antivibrazione

Nr. ordine	7 820 62 00 22 0	7 820 65 00 22 0
EAN	4014586856742	4014586860664
Prezzo in € IVA escl. [PK09]	1.466,00	1.466,00

Altre frequenze e tensioni sono riportate nella sezione con i dati tecnici.

**Per gli accessori vedere pagina 114**

**MSFO 870-1C 300 HZ 200 V****MSFO 870-1D 300 HZ 200 V**

Smerigliatrice angolare FEIN ad alta frequenza della massima potenza per lavori di levigatura e taglio estremi.

Smerigliatrice angolare FEIN ad alta frequenza della massima potenza per lavori di levigatura estremi.

Potenza nominale assorbita	W	3 700	3 700
Potenza resa	W	2 800	2 800
Frequenza	Hz	300	300
Tensione	V/3~	200	200
Nr. giri a vuoto	1/min	6 600	8 600
Ø disco abrasivo	mm	230	180
Ø platorello elastico	mm	180	180
Filetto albero portautensile		M14	M14
Cavo	m	5	5
Peso EPTA	kg	8,50	8,20

**I VANTAGGI DEI PRODOTTI FEIN**

- + Carcasa motore e testa ingranaggi in metallo per grande resistenza in caso di utilizzo prolungato.
- + Motore completamente incapsulato, protetto al 100 % dalla polvere con raffreddamento superficiale per una straordinaria resistenza e durata anche in condizioni d'impiego gravose.
- + Usura e manutenzione ridotte.
- + Grande affidabilità ed eccellente durata.
- + Elevata potenza effettiva.
- + Numero di giri estremamente costante.

**FORNITURA**

1 cuffia di protezione, 1 coppia di flange, 1 set chiavi, 1 impugnatura antivibrazione

Nr. ordine	7 820 75 00 26 0	7 820 77 00 26 0
EAN	4014586857053	4014586857107
Prezzo in € IVA escl. [PK09]	1.694,00	1.694,00

Altre frequenze e tensioni sono riportate nella sezione con i dati tecnici.

**Per gli accessori vedere pagina 114**

**MSHYO 869-1A 300 HZ 72 V**

Smerigliatrice dritta FEIN ad alta frequenza della massima potenza per lavori di satinatura da eseguire con utensili di grandi dimensioni.

**MSHYO 869-1D 300 HZ 200 V**

Smerigliatrice dritta FEIN ad alta frequenza della massima potenza per lavori di levigatura gravosi.

**MSHYO 852-4A 300 HZ 200 V**

Potente smerigliatrice dritta ad alta frequenza per lavori di satinatura.

**MSHYO 852-3A 300 HZ 72 V**

Potente smerigliatrice dritta ad alta frequenza per lavori di levigatura di impegno medio o gravoso.

<b>PAGINA</b>		108	108	108	109
Fresare					
Sgrossare			++		++
Sbavare					
Satinare		++		++	
Motore completamente incapsulato		•	•	•	•
Potenza nominale assorbita	W	3 100	3 100	1 900	1 900
Potenza resa	W	2 450	2 410	1 400	1 400
Frequenza	Hz	300	300	300	300
Tensione	V/3~	72	200	200	72
Nr. giri a vuoto	1/min	5 000	10 200	5 800	10 200
Filetto albero portautensile		M16	M16	M12	M12
Elemento abrasivo max. Ø	mm				
Pinza di serraggio max. Ø	mm				
Cavo	m	5	5	5	5
Peso EPTA	kg	8,90	8,90	5,70	5,20

+ adatto      ++ molto adatto      • compreso



MSShyo 869-1a  
MSShyo 869-1d



MSShyo 852-4a



MSShyo 852-3a  
MSSho 852-1



MSSho 840-2



MSSh 843-1

**MSHO 852-1 300 HZ 72 V**

Potente smerigliatrice dritta ad alta frequenza per lavori di levigatura di impegno medio o gravoso da eseguire con un numero di giri elevato.

**MSHO 840-2 300 HZ 72 V**

Maneggevole smerigliatrice dritta ad alta frequenza per piccoli lavori di levigatura.

**MSH 843-1 300 HZ 72 V**

Smerigliatrice dritta ad alta frequenza, leggera e maneggevole, per lavori di fresatura.

**MSHO 849-1z 300 HZ 72 V**

Potente smerigliatrice dritta ad alta frequenza per lavori di levigatura di medio impegno da eseguire con utensili a punta.

	109	109	110	110
		+	++	
	++	++		++
	+			
	+			
	•	•	•	•
	1 900	410	1 100	1 500
	1 400	290	700	1 075
	300	300	300	300
	72	72	72	72
	18 000	18 000	18 000	18 000
	M12			
		50	40	50
		6	6	8
	5	5	5	5
	5,20	2,10	3,00	3,90



MSho 849-1z

## MSHYO 869-1A 300 HZ 72 V



### FORNITURA

1 cuffia di protezione, 1 set chiavi,  
1 coppia di flange

Per gli accessori vedere pagina 114

Smerigliatrice dritta FEIN ad alta frequenza della massima potenza per lavori di satinatura da eseguire con utensili di grandi dimensioni.

Potenza nominale assorbita	W	3 100
Potenza resa	W	2 450
Frequenza	Hz	300
Tensione	V/3~	72
Nr. giri a vuoto	1/min	5 000
Filetto albero portautensile		M16
Elemento abrasivo max. Ø x larghezza	mm	175 x 40
Cavo	m	5
Peso EPTA	kg	8,90
Nr. ordine		7 824 37 00 22 0
EAN		4014586858081
Prezzo in € IVA escl. [PK09]		1.914,00

Altre frequenze e tensioni sono riportate nella sezione con i dati tecnici.

### I VANTAGGI DEI PRODOTTI FEIN

- + Peso ideale e ottimo rendimento.
- + Carcasa motore e testa ingranaggi in metallo per grande resistenza in caso di utilizzo prolungato.
- + Motore completamente incapsulato, protetto al 100 % dalla polvere con raffreddamento superficiale per una straordinaria resistenza e durata anche in condizioni d'impiego gravose.
- + Motore potente che fornisce una notevole forza di taglio.
- + Funzionamento estremamente silenzioso.
- + Usura e manutenzione ridotte.
- + Grande affidabilità ed eccellente durata.
- + Elevata potenza effettiva.
- + Numero di giri estremamente costante.

## MSHYO 869-1D 300 HZ 200 V



### FORNITURA

1 cuffia di protezione, 1 set chiavi,  
1 coppia di flange

Per gli accessori vedere pagina 114

Smerigliatrice dritta FEIN ad alta frequenza della massima potenza per lavori di levigatura gravosi.

Potenza nominale assorbita	W	3 100
Potenza resa	W	2 410
Frequenza	Hz	300
Tensione	V/3~	200
Nr. giri a vuoto	1/min	10 200
Filetto albero portautensile		M16
Elemento abrasivo max. Ø x larghezza	mm	150 x 32
Cavo	m	5
Peso EPTA	kg	8,90
Nr. ordine		7 824 38 00 26 0
EAN		4014586858111
Prezzo in € IVA escl. [PK09]		1.914,00

Altre frequenze e tensioni sono riportate nella sezione con i dati tecnici.

### I VANTAGGI DEI PRODOTTI FEIN

- + Peso ideale e ottimo rendimento.
- + Carcasa motore e testa ingranaggi in metallo per grande resistenza in caso di utilizzo prolungato.
- + Motore completamente incapsulato, protetto al 100 % dalla polvere con raffreddamento superficiale per una straordinaria resistenza e durata anche in condizioni d'impiego gravose.
- + Motore potente che fornisce una notevole forza di taglio.
- + Funzionamento estremamente silenzioso.
- + Usura e manutenzione ridotte.
- + Grande affidabilità ed eccellente durata.
- + Elevata potenza effettiva.
- + Numero di giri estremamente costante.

## MSHYO 852-4A 300 HZ 200 V



### FORNITURA

1 cuffia di protezione, 1 coppia di  
flange, 1 set chiavi

Per gli accessori vedere pagina 114

Potente smerigliatrice dritta ad alta frequenza per lavori di satinatura.

Potenza nominale assorbita	W	1 900
Potenza resa	W	1 400
Frequenza	Hz	300
Tensione	V/3~	200
Nr. giri a vuoto	1/min	5 800
Filetto albero portautensile		M12
Elemento abrasivo max. Ø x larghezza	mm	125 x 32/26
Cavo	m	5
Peso EPTA	kg	5,70
Nr. ordine		7 824 40 00 26 0
EAN		4014586858180
Prezzo in € IVA escl. [PK09]		1.603,00

Altre frequenze e tensioni sono riportate nella sezione con i dati tecnici.

### I VANTAGGI DEI PRODOTTI FEIN

- + Elevata velocità per un'ottima capacità d'asportazione.
- + Carcasa motore e testa ingranaggi in metallo per grande resistenza in caso di utilizzo prolungato.
- + Motore completamente incapsulato, protetto al 100 % dalla polvere con raffreddamento superficiale per una straordinaria resistenza e durata anche in condizioni d'impiego gravose.
- + Funzionamento estremamente silenzioso.
- + Elevata potenza effettiva.
- + Grande affidabilità ed eccellente durata.
- + Usura e manutenzione ridotte.
- + Numero di giri estremamente costante.

## MSHYO 852-3A 300 HZ 72 V



### FORNITURA

1 cuffia di protezione, 1 set chiavi,  
1 coppia di flange

Per gli accessori vedere pagina 114

Potente smerigliatrice diritta ad alta frequenza per lavori di levigatura di impegno medio o gravoso.

Potenza nominale assorbita	W	1 900
Potenza resa	W	1 400
Frequenza	Hz	300
Tensione	V/3~	72
Nr. giri a vuoto	1/min	10 200
Filetto albero portautensile		M12
Elemento abrasivo max. Ø x larghezza	mm	125 x 32/26
Cavo	m	5
Peso EPTA	kg	5,20
Nr. ordine		7 824 39 00 22 0
EAN		4014586858135
Prezzo in € IVA escl. [PK09]		1.341,00

Altre frequenze e tensioni sono riportate nella sezione con i dati tecnici.

### I VANTAGGI DEI PRODOTTI FEIN

- + Elevata velocità per un'ottima capacità d'asportazione.
- + Carcassa motore e testa ingranaggi in metallo per grande resistenza in caso di utilizzo prolungato.
- + Motore completamente incapsulato, protetto al 100 % dalla polvere con raffreddamento superficiale per una straordinaria resistenza e durata anche in condizioni d'impiego gravose.
- + Funzionamento estremamente silenzioso.
- + Usura e manutenzione ridotte.
- + Grande affidabilità ed eccellente durata.
- + Elevata potenza effettiva.
- + Numero di giri estremamente costante.

## MSHO 852-1 300 HZ 72 V



### FORNITURA

1 set chiavi, 1 coppia di flange,  
1 cuffia di protezione

Per gli accessori vedere pagina 114

Potente smerigliatrice diritta ad alta frequenza per lavori di levigatura di impegno medio o gravoso da eseguire con un numero di giri elevato.

Potenza nominale assorbita	W	1 900
Potenza resa	W	1 400
Frequenza	Hz	300
Tensione	V/3~	72
Nr. giri a vuoto	1/min	18 000
Filetto albero portautensile		M12
Elemento abrasivo max. Ø x larghezza	mm	85 x 32/28
Cavo	m	5
Peso EPTA	kg	5,20
Nr. ordine		7 824 42 00 22 0
EAN		4014586858234
Prezzo in € IVA escl. [PK09]		1.288,00

Altre frequenze e tensioni sono riportate nella sezione con i dati tecnici.

### I VANTAGGI DEI PRODOTTI FEIN

- + Peso ideale e ottimo rendimento.
- + Carcassa motore e testa ingranaggi in metallo per grande resistenza in caso di utilizzo prolungato.
- + Motore completamente incapsulato, protetto al 100 % dalla polvere con raffreddamento superficiale per una straordinaria resistenza e durata anche in condizioni d'impiego gravose.
- + Funzionamento estremamente silenzioso.
- + Usura e manutenzione ridotte.
- + Grande affidabilità ed eccellente durata.
- + Elevata potenza effettiva.
- + Numero di giri estremamente costante.

## MSHO 840-2 300 HZ 72 V



### FORNITURA

1 pinza portamolà Ø 6 mm,  
1 set chiavi

Per gli accessori vedere pagina 114

Maneggevole smerigliatrice diritta ad alta frequenza per piccoli lavori di levigatura.

Potenza nominale assorbita	W	410
Potenza resa	W	290
Frequenza	Hz	300
Tensione	V/3~	72
Nr. giri a vuoto	1/min	18 000
Elemento abrasivo max. Ø	mm	50
Pinza di serraggio max. Ø	mm	6
Cavo	m	5
Peso EPTA	kg	2,10
Nr. ordine		7 823 03 00 22 0
EAN		4014586827612
Prezzo in € IVA escl. [PK09]		939,00

Altre frequenze e tensioni sono riportate nella sezione con i dati tecnici.

### I VANTAGGI DEI PRODOTTI FEIN

- + Albero portautensile separato, supportato da diversi cuscinetti per una rotazione precisa e priva di vibrazioni.
- + Carcassa motore e testa ingranaggi in metallo per grande resistenza in caso di utilizzo prolungato.
- + Motore completamente incapsulato, protetto al 100 % dalla polvere con raffreddamento superficiale per una straordinaria resistenza e durata anche in condizioni d'impiego gravose.
- + Usura e manutenzione ridotte.
- + Grande affidabilità ed eccellente durata.
- + Elevata potenza effettiva.
- + Numero di giri estremamente costante.

## MSH 843-1 300 HZ 72 V



### FORNITURA

1 pinza portamolà Ø 6 mm,  
1 set chiavi

Per gli accessori vedere pagina 114

Smerigliatrice diritta ad alta frequenza, leggera e maneggevole, per lavori di fresatura.

Potenza nominale assorbita	W	1 100
Potenza resa	W	700
Frequenza	Hz	300
Tensione	V/3~	72
Nr. giri a vuoto	1/min	18 000
Elemento abrasivo max. Ø	mm	40
Pinza di serraggio max. Ø	mm	6
Cavo	m	5
Peso EPTA	kg	3,00

Nr. ordine	7 823 19 00 22 0
EAN	4014586857930
Prezzo in € IVA escl. [PK09]	1.125,00

Altre frequenze e tensioni sono riportate nella sezione con i dati tecnici.

### I VANTAGGI DEI PRODOTTI FEIN

- + Circolazione d'aria interna per un raffreddamento efficace del motore.
- + Albero portautensile separato, supportato da diversi cuscinetti per una rotazione precisa e priva di vibrazioni.
- + Carcasa motore e testa ingranaggi in metallo per grande resistenza in caso di utilizzo prolungato.
- + Usura e manutenzione ridotte.
- + Grande affidabilità ed eccellente durata.
- + Elevata potenza effettiva.
- + Numero di giri estremamente costante.

## MSHO 849-1Z 300 HZ 72 V



### FORNITURA

1 pinza di serraggio Ø 8 mm,  
1 set chiavi

Per gli accessori vedere pagina 114

Potente smerigliatrice diritta ad alta frequenza per lavori di levigatura di medio impegno da eseguire con utensili a punta.

Potenza nominale assorbita	W	1 500
Potenza resa	W	1 075
Frequenza	Hz	300
Tensione	V/3~	72
Nr. giri a vuoto	1/min	18 000
Elemento abrasivo max. Ø	mm	50
Pinza di serraggio max. Ø	mm	8
Cavo	m	5
Peso EPTA	kg	3,90

Nr. ordine	7 823 20 00 22 0
EAN	4014586858005
Prezzo in € IVA escl. [PK09]	1.294,00

Altre frequenze e tensioni sono riportate nella sezione con i dati tecnici.

### I VANTAGGI DEI PRODOTTI FEIN

- + Elevata velocità per un'ottima capacità d'asportazione.
- + Albero portautensile separato, supportato da diversi cuscinetti per una rotazione precisa e priva di vibrazioni.
- + Carcasa motore e testa ingranaggi in metallo per grande resistenza in caso di utilizzo prolungato.
- + Usura e manutenzione ridotte.
- + Grande affidabilità ed eccellente durata.
- + Elevata potenza effettiva.
- + Numero di giri estremamente costante.



**MO83-11KSR 50400**  
 300 HZ 200 V

**MO83-20KSR 50400**  
 300 HZ 200 V

**MO83-30KSR 50400**  
 300 HZ 200 V

**MO83-45KSR 50400**  
 300 HZ 200 V

<b>PAGINA</b>		112	112	113	113
Circuito secondario	V	72	72	72	72
Potenza erogata	kVA	11	20	30	45
Potenza motore	kVA	11,6	20	28	41
Corrente motore (400 V)	A	21,4	34,2	49,4	75,1

### MO83-11KSR 50400 300 HZ 72 V



Per gli accessori vedere pagina 114

Circuito secondario	V	72
Potenza erogata	kVA	11
Potenza motore	kVA	11,6
Corrente motore (400 V)	A	21,4
Potenza assorbita	kVA	14,9
Potenza a vuoto	kVA	1,4
Lunghezza x altezza	mm	844 x 360

Nr. ordine	9 28 21 340 22 9
EAN	4014586845586
Prezzo in € IVA escl. [PK10]	10.027,00

Altre frequenze e tensioni sono riportate nella sezione con i dati tecnici.

### MO83-20KSR 50400 300 HZ 72 V



Per gli accessori vedere pagina 114

Circuito secondario	V	72
Potenza erogata	kVA	20
Potenza motore	kVA	20
Corrente motore (400 V)	A	34,2
Potenza assorbita	kVA	23,8
Potenza a vuoto	kVA	2,8
Lunghezza x altezza	mm	1 058 x 416

Nr. ordine	9 28 28 340 22 5
EAN	4014586845784
Prezzo in € IVA escl. [PK10]	12.748,00

Altre frequenze e tensioni sono riportate nella sezione con i dati tecnici.

### MO83-30KSR 50400 300 HZ 72 V



Per gli accessori vedere pagina 114

Circuito secondario	V	72
Potenza erogata	kVA	30
Potenza motore	kVA	28
Corrente motore (400 V)	A	49,4
Potenza assorbita	kVA	34,4
Potenza a vuoto	kVA	3,7
Lunghezza x altezza	mm	1 058 x 416

Nr. ordine	9 28 24 340 22 1
EAN	4014586845708
Prezzo in € IVA escl. [PK10]	16.179,00

Altre frequenze e tensioni sono riportate nella sezione con i dati tecnici.

### MO83-45KSR 50400 300 HZ 72 V



Per gli accessori vedere pagina 114

Circuito secondario	V	72
Potenza erogata	kVA	45
Potenza motore	kVA	41
Corrente motore (400 V)	A	75,1
Potenza assorbita	kVA	52,1
Potenza a vuoto	kVA	5,4
Lunghezza x altezza	mm	1 252 x 463

Nr. ordine	9 28 26 340 22 7
EAN	4014586850351
Prezzo in € IVA escl. [PK10]	19.329,00

Altre frequenze e tensioni sono riportate nella sezione con i dati tecnici.

## ACCESSORI GENERICI PER LE MACCHINE AD ALTA FREQUENZA



### IMPUGNATURA ANTIVIBRAZIONE

M8, antivibrazioni, per la riduzione delle vibrazioni durante l'utilizzo prolungato.

Nr. ordine	Prezzo in € IVA escl.
3 21 19 124 01 0	10,40



### IMPUGNATURA ANTIVIBRAZIONE

M10, antivibrazioni, per la riduzione delle vibrazioni durante l'utilizzo prolungato.

Nr. ordine	Prezzo in € IVA escl.
3 21 19 118 01 3	42,60



### IMPUGNATURA ANTIVIBRAZIONE

M14, antivibrazioni, per la riduzione delle vibrazioni durante l'utilizzo prolungato.

Nr. ordine	Prezzo in € IVA escl.
3 21 19 117 01 5	42,60



### SPINA MOBILE DIRITTA

sopra i 50 V, 16 A, 100 - 300 Hz, 10 h, 3 P+T

Nr. ordine	Prezzo in € IVA escl.
3 07 28 123 00 7	28,00



### SPINA MOBILE DIRITTA

sopra i 50 V, 32 A, 100 - 300 Hz, 10 h, 3 P+T

Nr. ordine	Prezzo in € IVA escl.
3 07 28 124 00 5	38,10



### PRESA MOBILE DIRITTA

sopra i 50 V, 16 A, 100 - 300 Hz, 10 h, 3 P+T

Nr. ordine	Prezzo in € IVA escl.
3 07 28 130 00 0	34,40



### PRESA MOBILE DIRITTA

sopra i 50 V, 32 A, 100 - 300 Hz, 10 h, 3 P+T

Nr. ordine	Prezzo in € IVA escl.
3 07 28 131 00 9	44,50



### INTERRUTTORE SALVAMOTORE

Gli interruttori salvamotore FEIN preservano in modo affidabile gli elettrodomestici ad alta frequenza contro il sovraccarico. Un dispositivo di stacco bimetallico, registrato separatamente sulla rispettiva corrente nominale ad alta frequenza dell'elettrodomestico collegato, ha la funzione di impedire un distacco ritardato o anticipato in caso di sovraccarico di breve durata. Il dispositivo salvamotore viene montato sul cavo di collegamento degli elettrodomestici ad alta frequenza invece della normale presa. L'interruttore salvamotore per alta frequenza è composto da una spina a norma CEE, da dispositivi di scatto termici con compensazione della temperatura e da una spina girevole a innesto.

Adatto per la serie 840, campo di regolazione 1,6 - 2,5 A

Versione	Nr. ordine	Prezzo in € IVA escl.
16 A	3 07 56 085 00 2	217,00
32 A	3 07 56 093 00 9	225,00



### INTERRUTTORE SALVAMOTORE

Gli interruttori salvamotore FEIN preservano in modo affidabile gli elettrodomestici ad alta frequenza contro il sovraccarico. Un dispositivo di stacco bimetallico, registrato separatamente sulla rispettiva corrente nominale ad alta frequenza dell'elettrodomestico collegato, ha la funzione di impedire un distacco ritardato o anticipato in caso di sovraccarico di breve durata. Il dispositivo salvamotore viene montato sul cavo di collegamento degli elettrodomestici ad alta frequenza invece della normale presa. L'interruttore salvamotore per alta frequenza è composto da una spina a norma CEE, da dispositivi di scatto termici con compensazione della temperatura e da una spina girevole a innesto.

Adatto per le serie HF 9, 843, 849, campo di regolazione 4 - 6,3 A

Versione	Nr. ordine	Prezzo in € IVA escl.
16 A	3 07 56 087 00 9	217,00
32 A	3 07 56 095 00 1	225,00



### INTERRUTTORE SALVAMOTORE

Gli interruttori salvamotore FEIN preservano in modo affidabile gli elettrodomestici ad alta frequenza contro il sovraccarico. Un dispositivo di stacco bimetallico, registrato separatamente sulla rispettiva corrente nominale ad alta frequenza dell'elettrodomestico collegato, ha la funzione di impedire un distacco ritardato o anticipato in caso di sovraccarico di breve durata. Il dispositivo salvamotore viene montato sul cavo di collegamento degli elettrodomestici ad alta frequenza invece della normale presa. L'interruttore salvamotore per alta frequenza è composto da una spina a norma CEE, da dispositivi di scatto termici con compensazione della temperatura e da una spina girevole a innesto.

Adatto per la serie 852, campo di regolazione 6,3 - 9 A

Versione	Nr. ordine	Prezzo in € IVA escl.
16 A	3 07 56 088 00 7	243,00
32 A	3 07 56 096 00 4	253,00



### INTERRUTTORE SALVAMOTORE

Gli interruttori salvamotore FEIN preservano in modo affidabile gli elettrodomestici ad alta frequenza contro il sovraccarico. Un dispositivo di stacco bimetallico, registrato separatamente sulla rispettiva corrente nominale ad alta frequenza dell'elettrodomestico collegato, ha la funzione di impedire un distacco ritardato o anticipato in caso di sovraccarico di breve durata. Il dispositivo salvamotore viene montato sul cavo di collegamento degli elettrodomestici ad alta frequenza invece della normale presa. L'interruttore salvamotore per alta frequenza è composto da una spina a norma CEE, da dispositivi di scatto termici con compensazione della temperatura e da una spina girevole a innesto.

Adatto per la serie 869, campo di regolazione 9 - 12,5 A

Versione	Nr. ordine	Prezzo in € IVA escl.
16 A	3 07 56 089 00 1	243,00
32 A	3 07 56 097 00 8	253,00



### INTERRUTTORE SALVAMOTORE

Gli interruttori salvamotore FEIN preservano in modo affidabile gli elettrodomestici ad alta frequenza contro il sovraccarico. Un dispositivo di stacco bimetallico, registrato separatamente sulla rispettiva corrente nominale ad alta frequenza dell'elettrodomestico collegato, ha la funzione di impedire un distacco ritardato o anticipato in caso di sovraccarico di breve durata. Il dispositivo salvamotore viene montato sul cavo di collegamento degli elettrodomestici ad alta frequenza invece della normale presa. L'interruttore salvamotore per alta frequenza è composto da una spina a norma CEE, da dispositivi di scatto termici con compensazione della temperatura e da una spina girevole a innesto.

Adatto per la serie 870, campo di regolazione 12,5 - 16 A

Versione	Nr. ordine	Prezzo in € IVA escl.
16 A	3 07 56 090 00 3	243,00
32 A	3 07 56 098 00 6	253,00

## ACCESSORI GENERALI GENERATORE DI FREQUENZA



**PRESA FISSA DA INCASSO**  
sopra i 50 V, 16 A, 100 - 300 Hz, 10 h, 3 P+T

Nr. ordine	Prezzo in € IVA escl.
3 07 28 141 00 8	54,70



**PRESA FISSA DA PARETE**  
sopra i 50 V, 16 A, 100 - 300 Hz, 10 h, 3 P+T

Nr. ordine	Prezzo in € IVA escl.
3 07 28 137 00 5	38,90

**PRESA FISSA DA PARETE**  
sopra i 50 V, 32 A, 100 - 300 Hz, 10 h, 3 P+T

Nr. ordine	Prezzo in € IVA escl.
3 07 28 138 00 3	51,60

## QUADRO ALLACCIAMENTO



**QUADRO ALLACCIAMENTO**  
per MO 83 - 7,5 KSR

Nr. ordine	Prezzo in € IVA escl.
3 07 49 065 00 9	1.817,00



**QUADRO ALLACCIAMENTO**  
per MO 83 - 11 KSR

Nr. ordine	Prezzo in € IVA escl.
3 07 49 073 00 6	2.349,00



**QUADRO ALLACCIAMENTO**  
per MO 83 - 15 KSR

Nr. ordine	Prezzo in € IVA escl.
3 07 49 067 00 6	2.623,00



**QUADRO ALLACCIAMENTO**  
per MO 83 - 20 KSR

Nr. ordine	Prezzo in € IVA escl.
3 07 49 068 00 4	3.108,00



**QUADRO ALLACCIAMENTO**  
per MO 83 - 25 KSR / MO 83 - 30 KSR

Nr. ordine	Prezzo in € IVA escl.
3 07 49 069 00 8	3.247,00



**QUADRO ALLACCIAMENTO**  
per MO 83 - 45 KSR

Nr. ordine	Prezzo in € IVA escl.
3 07 49 070 00 0	4.075,00

## ACCESSORI MO 83 - 25 KSR, MO 83 - 30 KSR, MO 83 - 45 KSR

**AMMORTIZZATORE**  
Necessari 4 pezzi per ogni generatore di frequenza.

Nr. ordine	Prezzo in € IVA escl.
3 14 15 020 00 8	44,00

## ACCESSORI MO 83 - 20 KSR, MO 83 - 7,5 KSR, MO 83 - 11 KSR, MO 83 - 15 KSR

**AMMORTIZZATORE**  
Necessari 4 pezzi per ogni generatore di frequenza.

Nr. ordine	Prezzo in € IVA escl.
3 14 15 081 00 1	19,00



# LAVORAZIONE LAMIERA

---

## **CESOIE UNIVERSALI** **118**

Tagli precisi e senza deformazioni su lamiere, profilati e tubi, con formazione di un'unica striscia di truciolo.

---

## **CESOIE PER LAMIERA** **122**

La scelta giusta per chi desidera la massima potenza di taglio su lamiere e acciaio inossidabile.

---

## **RODITRICI** **126**

Estremamente agili, ideali per tagli curvi, particolarmente adatte a lamiere trapezoidali, ondulate, profilati e fogli di lamiera calandrati.

**ABSS 18 1.6 E SELECT**

Cesoia a batteria maneggevole, per tagli curvi, per eseguire senza deformazioni aperture e tagli in lamiera con uno spessore fino a 1,6 mm.

**BSS 1.6 E**

Cesoia maneggevole e particolarmente adatta a tagli curvilinei senza deformazioni.

**BSS 1.6 CE**

Cesoia maneggevole e adatta a tagli curvilinei con dispositivo di taglio truciolo.

**BSS 2.0 E**

Potente cesoia per la lavorazione di acciaio inox, tubi spiralati e profilati.

<b>PAGINA</b>		119	119	119	120
Tagli dritti		++	++	++	++
Tagli curvi		+	+	+	
Rifilatura		++	++	++	
QuickIN		•			
Dispositivo di taglio truciolo				•	
Motore ad alte prestazioni FEIN			•	•	•
Potenza nominale assorbita	W		350	350	350
Tensione batteria	V	18			
Compatibilità batteria		Ioni di litio / Ioni di litio High Power			
Attacco batteria		MultiVolt*			
Numero corse	1/min	2 200 - 3 500	2 100 - 4 500	2 100 - 4 500	1 300 - 2 600
Velocità di taglio	mt/min	5 - 8	6 - 10	6 - 10	2 - 4
Acciaio fino a 400 N/mm <sup>2</sup>	mm	1,6	1,6	1,6	2
Acciaio fino a 600 N/mm <sup>2</sup>	mm	1,2	1,2	1,2	1,5
Acciaio fino a 800 N/mm <sup>2</sup>	mm	0,8	1	1	1,3
Metalli non ferrosi fino a 250 N/mm <sup>2</sup>	mm	2	2	2	3
Larghezza traccia di taglio	mm	5	5	5	5
Raggio di curvatura minimo	mm	90 (30) <sup>1</sup>	90 (30) <sup>1</sup>	90 (30) <sup>1</sup>	245
Diametro foro di partenza	mm	15 (8) <sup>1</sup>	15 (8) <sup>1</sup>	15 (8) <sup>1</sup>	12
Cavo con spina	m		5	5	5
Peso EPTA	kg		1,50	1,50	1,70
Peso senza batteria	kg	1,20			
Profilati		+	+	+	+
Tubi spiralati		+	+	+	++
Fogli di lamiera		++	++	++	++
Fogli di lamiera calandrati		++	++	++	++

+ adatto

++ molto adatto

• compreso

<sup>1</sup> con coltello per tagli curvi

\*Presenza MultiVolt. L'utensile a batteria può essere utilizzato con tutte le batterie agli ioni di litio FEIN (12-18 V, ad eccezione di 12 V/6 Ah).

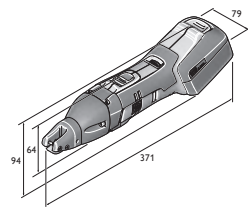

ABSS 18 1.6 E

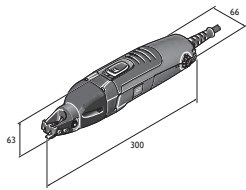

BSS 1.6 E

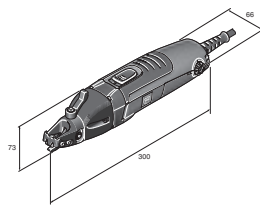

BSS 1.6 CE

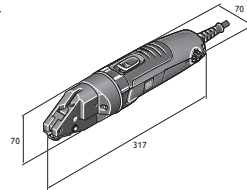

BSS 2.0 E



**ABSS 18 1.6 E SELECT****FORNITURA**

1 coltello per tagli dritti fino a 1,6 mm, 1 coppia di placchette di taglio, 1 chiave, 1 valigetta portautensile in plastica

Per gli accessori vedere pagina 120

Cesoia a batteria maneggevole, per tagli curvi, per eseguire senza deformazioni aperture e tagli in lamiere con uno spessore fino a 1,6 mm.

Tensione batteria	V	18
Compatibilità batteria		ioni di litio / ioni di litio High Power
Attacco batteria		MultiVolt*
Numero corse	1/min	2 200 - 3 500
Velocità di taglio	mt/min	5 - 8
Acciaio fino a 400 N/mm <sup>2</sup>	mm	1,6
Acciaio fino a 600 N/mm <sup>2</sup>	mm	1,2
Acciaio fino a 800 N/mm <sup>2</sup>	mm	0,8
Metalli non ferrosi fino a 250 N/mm <sup>2</sup>	mm	2
Larghezza traccia di taglio	mm	5
Raggio di curvatura minimo	mm	90 (30) <sup>1</sup>
Diametro foro di partenza	mm	15 (8) <sup>1</sup>
Peso senza batteria	kg	1,20
Nr. ordine		7 130 03 61 00 0
EAN		4014586886640
Prezzo in € IVA escl. [PK01]		632,00

**I VANTAGGI DEI PRODOTTI FEIN**

- + Rapida velocità di lavorazione e ottima visuale della linea di taglio grazie alla testina portautensile aperta.
- + Possibilità di tagli curvilinei a destra e a sinistra nonché di tagli senza deformazione con produzione di un solo truciolo continuo.
- + Sistema di cambio rapido QuickIN per la rapida sostituzione dei coltelli senza chiavi di servizio e senza bisogno di regolazioni.
- \* Presa MultiVolt. L'utensile a batteria può essere utilizzato con tutte le batterie agli ioni di litio FEIN (12-18 V, ad eccezione di 12 V/6 Ah).
- + Ottimo design ergonomico e peso ridotto.
- + Affidabile motore MULTIMASTER con potenza e resistenza straordinarie.
- + Coltelli di taglio con durata straordinariamente lunga.
- + Capacità di taglio di 140 m (lamiere da 0,8 mm) con una sola carica della batteria (6 Ah).
- + L'efficace scarico del truciolo evita danni al pezzo in lavorazione per l'operatore.
- + Acciaio legato fino a 1,2 mm
- + Ampia gamma di accessori.
- <sup>1</sup> con coltello per tagli curvi

**BSS 1.6 E****FORNITURA**

1 coltello per tagli dritti fino a 1,6 mm, 1 coppia di placchette di taglio, 1 chiave

Per gli accessori vedere pagina 120

Cesoia maneggevole e particolarmente adatta a tagli curvilinei senza deformazioni.

Potenza nominale assorbita	W	350
Potenza resa	W	210
Numero corse	1/min	2 100 - 4 500
Velocità di taglio	mt/min	6 - 10
Acciaio fino a 400 N/mm <sup>2</sup>	mm	1,6
Acciaio fino a 600 N/mm <sup>2</sup>	mm	1,2
Acciaio fino a 800 N/mm <sup>2</sup>	mm	1
Metalli non ferrosi fino a 250 N/mm <sup>2</sup>	mm	2
Larghezza traccia di taglio	mm	5
Raggio di curvatura minimo	mm	90 (30) <sup>1</sup>
Diametro foro di partenza	mm	15 (8) <sup>1</sup>
Cavo con spina	m	5
Peso EPTA	kg	1,50
Nr. ordine		7 230 31 61 00 0
EAN		4014586874661
Prezzo in € IVA escl. [PK01]		664,00

**I VANTAGGI DEI PRODOTTI FEIN**

- + Rapida velocità di lavorazione e ottima visuale della linea di taglio grazie alla testina portautensile aperta.
- + Possibilità di tagli curvilinei a destra e a sinistra nonché di tagli senza deformazione con produzione di un solo truciolo continuo.
- + Sistema di cambio rapido QuickIN per la rapida sostituzione dei coltelli senza chiavi di servizio e senza bisogno di regolazioni.
- + Ottimo design ergonomico e peso ridotto.
- + Motore con potenza e resistenza straordinarie.
- + Coltelli di taglio con durata straordinariamente lunga.
- + Cavo da 5 metri.
- + L'efficace scarico del truciolo evita danni al pezzo in lavorazione per l'operatore.
- + Acciaio legato fino a 1,2 mm
- + Ampia gamma di accessori.
- <sup>1</sup> con coltello per tagli curvi

**BSS 1.6 CE****FORNITURA**

1 coltello per tagli dritti fino a 1,6 mm, 1 coppia di placchette di taglio, 1 chiave

Per gli accessori vedere pagina 120

Cesoia maneggevole e adatta a tagli curvilinei con dispositivo di taglio truciolo.

Potenza nominale assorbita	W	350
Potenza resa	W	210
Numero corse	1/min	2 100 - 4 500
Velocità di taglio	mt/min	6 - 10
Acciaio fino a 400 N/mm <sup>2</sup>	mm	1,6
Acciaio fino a 600 N/mm <sup>2</sup>	mm	1,2
Acciaio fino a 800 N/mm <sup>2</sup>	mm	1
Metalli non ferrosi fino a 250 N/mm <sup>2</sup>	mm	2
Larghezza traccia di taglio	mm	5
Raggio di curvatura minimo	mm	90 (30) <sup>1</sup>
Diametro foro di partenza	mm	15 (8) <sup>1</sup>
Cavo con spina	m	5
Peso EPTA	kg	1,50
Nr. ordine		7 230 32 61 00 0
EAN		4014586874739
Prezzo in € IVA escl. [PK01]		745,00

**I VANTAGGI DEI PRODOTTI FEIN**

- + Dispositivo di taglio per tranciare il truciolo in qualsiasi punto desiderato.
- + Possibilità di tagli curvilinei a destra e a sinistra nonché di tagli senza deformazione con produzione di un solo truciolo continuo.
- + Rapida velocità di lavorazione e ottima visuale della linea di taglio grazie alla testina portautensile aperta.
- + Ottimo design ergonomico e peso ridotto.
- + Motore con potenza e resistenza straordinarie.
- + Coltelli di taglio con durata straordinariamente lunga.
- + Cavo da 5 metri.
- + L'efficace scarico del truciolo evita danni al pezzo in lavorazione per l'operatore.
- + Acciaio legato fino a 1,2 mm
- + Ampia gamma di accessori.
- <sup>1</sup> con coltello per tagli curvi

**BSS 2.0 E****FORNITURA**

1 coltello da taglio, 1 coppia di placchette di taglio

Per gli accessori vedere pagina 120

Potente cesoia per la lavorazione di acciaio inox, tubi spiralati e profilati.

Potenza nominale assorbita	W	350
Potenza resa	W	210
Numero corse	1/min	1 300 - 2 600
Velocità di taglio	mt/min	2 - 4
Acciaio fino a 400 N/mm <sup>2</sup>	mm	2
Acciaio fino a 600 N/mm <sup>2</sup>	mm	1,5
Acciaio fino a 800 N/mm <sup>2</sup>	mm	1,3
Metalli non ferrosi fino a 250 N/mm <sup>2</sup>	mm	3
Larghezza traccia di taglio	mm	5
Raggio di curvatura minimo	mm	245
Diametro foro di partenza	mm	12
Cavo con spina	m	5
Peso EPTA	kg	1,70

Nr. ordine	7 230 33 61 00 0
EAN	4014586874807
Prezzo in € IVA escl. [PK01]	918,00

**I VANTAGGI DEI PRODOTTI FEIN**

- + Grazie ai coltelli ad alta resistenza è ideale per profili di rinforzo nella costruzioni a secco e tagli su acciaio inox.
- + Robusta testa di taglio per utilizzo stazionario. La macchina può essere facilmente bloccata in morsa.
- + Possibilità di tagli curvilinei a destra e a sinistra nonché di tagli senza deformazione con produzione di un solo truciolo continuo.
- + Motore potente con notevole forza di cesoiatura per i lavori più pesanti. Adatto a tubi spiralati con aggraffature di raccordo 4 x 0,75 mm
- + Ottimale per il taglio a misura di profili.
- + Adatto in particolare per rifilature e tagli interni.
- + Motore con potenza e resistenza straordinarie.
- + Coltelli di taglio con durata straordinariamente lunga.
- + Cavo da 5 metri.
- + L'efficace scarico del truciolo evita danni al pezzo in lavorazione per l'operatore.
- + Acciaio legato fino a 1,5 mm
- + Ampia gamma di accessori.

**ACCESSORI GENERICI****LAMPADA A LED A BATTERIA ALED 12-18 V**

Lampada a LED a batteria compatta e duratura con testa della lampada orientabile. Compatibile con tutte le batterie agli ioni di litio FEIN da 12 / 14 / 18 V FEIN, gancio per appendere la lampada compreso. Estremamente leggera con un peso di soli 130 g e molto luminosa con 900 lux. La temperatura del colore corrisponde alla luce diurna. La luminosità può essere regolata su 2 livelli.

Nr. ordine	Prezzo in € IVA escl.
9 26 04 200 02 0	63,60

**ADATTATORE USB PER BATTERIE AUSB 12-18 V**

Adattatore USB compatto per la ricarica mobile di smartphone, tablet, ecc. 2 prese di carica USB Highspeed per una carica veloce con 2 x 1,2 Ampere. Adatto per iOS e Android. Compatibile con tutte le batterie agli ioni di litio FEIN da 12 / 14 / 18 V.

Nr. ordine	Prezzo in € IVA escl.
9 26 04 201 02 0	48,00

**VALIGETTA PORTAUTENSILE**

Plastica, dimensioni interne: 470 x 275 x 116 mm

Nr. ordine	Prezzo in € IVA escl.
3 39 01 118 01 0	49,80

**CONTENITORE IN PLASTICA**

Inserito per valigia con coperchio richiudibile per minuteria e accessori, adatto a valigetta portautensili 3 39 01 118 01 0, max 5 pz./valigetta.

Nr. ordine	Prezzo in € IVA escl.
3 39 01 119 00 0	4,88

**PASTA DA TAGLIO**

Lubrificante per il taglio della lamiera

Nr. ordine	Prezzo in € IVA escl.
3 21 32 020 12 9	16,70

**CARICABATTERIA RAPIDO ALG 80 BC**

Connettività Bluetooth® per il collegamento a dispositivo mobile e utilizzo della app my.FEIN. Indicatore dell'attuale stato della batteria e del numero dei cicli di carica effettuati sullo smartphone o sul tablet. Notifica di batteria completamente carica. Tempi di carica rapidi grazie all'elevata corrente di carica di 8 Ampere e alla gestione del processo di carica. Grande display a LED con indicatore dello stato di carica e presa USB per la ricarica mobile di piccoli dispositivi elettrici. Per tutte le batterie agli ioni di litio FEIN. Tempi di carica (80 % della capacità max.): 12 e 18 V / 3 Ah: 31 min., 12 e 18 V / 6 Ah: 38 min., 18 V / 5,2 Ah: 33 min.

Nr. ordine	Prezzo in € IVA escl.
9 26 04 210 01 0	84,00

**BATTERIA DA 18 V****BATTERIA**

Batteria agli ioni di litio con indicatore dello stato di carica e FEIN SafetyCell Technology. Protezione della batteria e della macchina da sovraccarichi, surriscaldamento e scarica profonda. Può essere utilizzata su tutti gli utensili a batteria da 18 V FEIN

Tensione V	Capacità Ah	Peso kg	Nr. ordine	Prezzo in € IVA escl.
18	6	0,7	9 26 04 175 02 0	118,00
18	3	0,45	9 26 04 182 02 0	85,00

**STARTER SET DI BATTERIE**

2 batterie agli ioni di litio con caricabatteria rapido ALG 80 BC. Connettività Bluetooth® per il collegamento a dispositivo mobile e utilizzo della app my.FEIN. Indicatore dell'attuale stato della batteria e del numero dei cicli di carica effettuati sullo smartphone o sul tablet. Notifica di batteria completamente carica. Tempi di carica rapidi grazie all'elevata corrente di carica di 8 Ampere e alla gestione del processo di carica. Grande display a LED con indicatore dello stato di carica e presa USB per la ricarica mobile di piccoli dispositivi elettrici. Per tutte le batterie agli ioni di litio FEIN. Tempi di carica (80 % della capacità max.): 12 e 18 V / 3 Ah: 31 min., 12 e 18 V / 6 Ah: 38 min., 18 V / 5,2 Ah: 33 min.

Tensione V	Capacità Ah	Nr. ordine	Prezzo in € IVA escl.
18	6	9 26 04 323 01 0	320,00
18	3	9 26 04 324 01 0	254,00

**ACCESSORI (A)BSS 1.6 E, BSS 1.6 CE****COLTELLO**per lamiera di acciaio fino a 400 N/mm<sup>2</sup>

Spessore lamiera mm	Nr. ordine	Prezzo in € IVA escl.
1,6	3 13 08 150 00 9	80,50

**COLTELLO PER TAGLI CURVI**per lamiera di acciaio fino a 400 N/mm<sup>2</sup>

Spessore lamiera mm	Nr. ordine	Prezzo in € IVA escl.
1	3 13 08 151 00 8	85,60

**COLTELLO**per acciaio inossidabile fino a 800 N/mm<sup>2</sup>

Spessore lamiera mm	Nr. ordine	Prezzo in € IVA escl.
0,8	3 13 08 152 00 1	97,00

**ACCESSORI (A)BSS 1.6 E****PLACCHETTE DI TAGLIO**

1 paio

Nr. ordine	Prezzo in € IVA escl.
3 13 08 153 01 4	86,70

**ACCESSORI BSS 1.6 CE****PLACCHETTE DI TAGLIO**

1 paio

Nr. ordine	Prezzo in € IVA escl.
3 13 08 153 02 0	86,70

**ACCESSORI BSS 2.0 E****COLTELLO**per lamiera di acciaio fino a 400 N/mm<sup>2</sup>

Spessore lamiera mm	Nr. ordine	Prezzo in € IVA escl.
2	3 13 08 110 00 3	112,00

**COLTELLO**per acciaio inossidabile fino a 800 N/mm<sup>2</sup>

Spessore lamiera mm	Nr. ordine	Prezzo in € IVA escl.
1,3	3 13 08 123 00 8	176,00

**PLACCHETTE DI TAGLIO**

Confezione da 2 pz.

Nr. ordine	Prezzo in € IVA escl.
3 13 08 113 00 9	119,00

**PERNO COLTELLO**

Nr. ordine	Prezzo in € IVA escl.
3 13 08 111 00 2	17,80

**ABLS 18 1.6 E SELECT**

Cesoia per lamiera a batteria maneggevole e adatta per tagli curvi per tranciare e rifilare lamiere sottili.

**BLS 1.6 E**

Cesoia maneggevole e adatta a tagli curvilinei per tagliare e rifilare lamiere sottili.

**BLS 2.5 E**

Cesoia maneggevole e adatta a tagli curvilinei per la lavorazione dell'acciaio inox.

PAGINA		123	123	123
Tagli dritti		++	++	++
Tagli curvi		+	+	+
Coltello ruotabile			4x	4x
Motore ad alte prestazioni FEIN			•	•
Potenza nominale assorbita	W		350	350
Potenza resa	W		210	210
Tensione batteria	V	18		
Compatibilità batteria		Ioni di litio / Ioni di litio High Power		
Attacco batteria		MultiVolt*		
Numero corse	1/min	2 200 - 3 700	2 300 - 4 800	800 - 1 700
Velocità di taglio	mt/min	6 - 9	8 - 12	3 - 6
Acciaio fino a 400 N/mm <sup>2</sup>	mm	1,6	1,6	2,5
Acciaio fino a 600 N/mm <sup>2</sup>	mm	1,2	1,2	2
Acciaio fino a 800 N/mm <sup>2</sup>	mm	1	1	1,6
Metalli non ferrosi fino a 250 N/mm <sup>2</sup>	mm	2	2	3
Raggio di curvatura minimo	mm	15	15	20
Cavo con spina	m		5	5
Peso EPTA	kg		1,70	2,10
Peso senza batteria	kg	1,40		
Fogli di lamiera		++	++	++
Fogli di lamiera calandrati		++	++	++

+ adatto

++ molto adatto

• compreso

\*Preso MultiVolt. L'utensile a batteria può essere utilizzato con tutte le batterie agli ioni di litio FEIN (12-18 V, ad eccezione di 12 V/6 Ah).

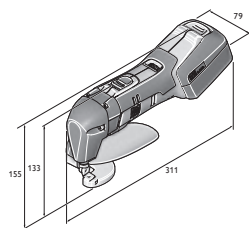

ABL 18 1.6 E

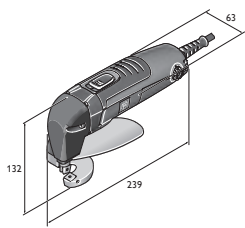

BLS 1.6 E

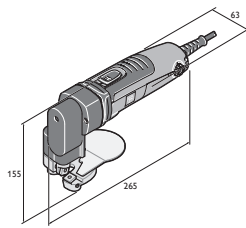

BLS 2.5 E

**ABLS 18 1.6 E SELECT****FORNITURA**

Coltello fisso e mobile, 1 paio di chiavi, 1 lamiera protezione contro i trucioli, 1 valigetta portautensile in plastica

Per gli accessori vedere pagina 124

Cesoia per lamiera a batteria maneggevole e adatta per tagli curvi per tranciare e rifilare lamiere sottili.

Tensione batteria	V	18
Compatibilità batteria		Ioni di litio / Ioni di litio High Power
Attacco batteria		MultiVolt*
Numero corse	1/min	2 200 - 3 700
Velocità di taglio	mt/min	6 - 9
Acciaio fino a 400 N/mm <sup>2</sup>	mm	1,6
Acciaio fino a 600 N/mm <sup>2</sup>	mm	1,2
Acciaio fino a 800 N/mm <sup>2</sup>	mm	1
Metalli non ferrosi fino a 250 N/mm <sup>2</sup>	mm	2
Raggio di curvatura minimo	mm	15
Peso senza batteria	kg	1,40
Nr. ordine		7 130 04 61 00 0
EAN		4014586886664
Prezzo in € IVA escl. [PK01]		570,00

**I VANTAGGI DEI PRODOTTI FEIN**

- + Straordinaria maneggevolezza grazie alla struttura compatta e leggera per il movimento ottimale della cesoia.
- + Ottimi tagli curvi con minima deformazione della lamiera.
- + Coltello ruotabile a 4 taglienti per tagli netti e senza bava con costi d'esercizio contenuti.
- \* Presa MultiVolt. L'utensile a batteria può essere utilizzato con tutte le batterie agli ioni di litio FEIN (12-18 V, ad eccezione di 12 V/6 Ah).
- + Ottimale per il taglio e la rifilatura di lamiere.
- + Visuale completa sulla linea di taglio.
- + Affidabile motore MULTIMASTER con potenza e resistenza straordinarie.
- + Capacità di taglio di 160 m (lamiere da 0,8 mm) con una sola carica della batteria (6 Ah).
- + Acciaio inox fino a 1,0 mm

**BLS 1.6 E****FORNITURA**

Coltello fisso e mobile, 1 paio di chiavi, 1 lamiera protezione contro i trucioli

Per gli accessori vedere pagina 124

Cesoia maneggevole e adatta a tagli curvilinei per tagliare e rifilare lamiere sottili.

Potenza nominale assorbita	W	350
Potenza resa	W	210
Numero corse	1/min	2 300 - 4 800
Velocità di taglio	mt/min	8 - 12
Acciaio fino a 400 N/mm <sup>2</sup>	mm	1,6
Acciaio fino a 600 N/mm <sup>2</sup>	mm	1,2
Acciaio fino a 800 N/mm <sup>2</sup>	mm	1
Metalli non ferrosi fino a 250 N/mm <sup>2</sup>	mm	2
Raggio di curvatura minimo	mm	15
Cavo con spina	m	5
Peso EPTA	kg	1,70
Nr. ordine		7 230 34 61 00 0
EAN		4014586874876
Prezzo in € IVA escl. [PK01]		618,00

**I VANTAGGI DEI PRODOTTI FEIN**

- + Straordinaria maneggevolezza grazie alla struttura compatta e leggera per il movimento ottimale della cesoia.
- + Ottimi tagli curvi con minima deformazione della lamiera.
- + Coltello ruotabile a 4 taglienti per tagli netti e senza bava con costi d'esercizio contenuti.
- + Ottimale per il taglio e la rifilatura di lamiere.
- + Visuale completa sulla linea di taglio.
- + Motore con potenza e resistenza straordinarie.
- + Cavo da 5 metri.
- + Acciaio inox fino a 1,0 mm

**BLS 2.5 E****FORNITURA**

Coltello fisso e mobile, 1 paio di chiavi, 1 lamiera protezione contro i trucioli

Per gli accessori vedere pagina 124

Cesoia maneggevole e adatta a tagli curvilinei per la lavorazione dell'acciaio inox.

Potenza nominale assorbita	W	350
Potenza resa	W	210
Numero corse	1/min	800 - 1 700
Velocità di taglio	mt/min	3 - 6
Acciaio fino a 400 N/mm <sup>2</sup>	mm	2,5
Acciaio fino a 600 N/mm <sup>2</sup>	mm	2
Acciaio fino a 800 N/mm <sup>2</sup>	mm	1,6
Metalli non ferrosi fino a 250 N/mm <sup>2</sup>	mm	3
Raggio di curvatura minimo	mm	20
Cavo con spina	m	5
Peso EPTA	kg	2,10
Nr. ordine		7 230 35 61 00 0
EAN		4014586874944
Prezzo in € IVA escl. [PK01]		954,00

**I VANTAGGI DEI PRODOTTI FEIN**

- + Motore potente con notevole forza di cesoiatura per i lavori più pesanti.
- + La visuale completa sulla linea di taglio consente una rapida velocità di lavorazione.
- + Coltello ruotabile a 4 taglienti per tagli netti e senza bava con costi d'esercizio contenuti.
- + Ottimale per il taglio e la rifilatura di lamiere.
- + Visuale completa sulla linea di taglio.
- + Ottimi tagli curvi con minima deformazione della lamiera.
- + Cavo da 5 metri.
- + Acciaio inox fino a 1,6 mm

## ACCESSORI GENERICI

**LAMPADA A LED A BATTERIA ALED 12-18 V**

Lampada a LED a batteria compatta e duratura con testa della lampada orientabile. Compatibile con tutte le batterie agli ioni di litio FEIN da 12 / 14 / 18 V FEIN, gancio per appendere la lampada compreso. Estremamente leggera con un peso di soli 130 g e molto luminosa con 900 lux. La temperatura del colore corrisponde alla luce diurna. La luminosità può essere regolata su 2 livelli.

Nr. ordine	Prezzo in € IVA escl.
9 26 04 200 02 0	63,60

**ADATTATORE USB PER BATTERIE AUSB 12-18 V**

Adattatore USB compatto per la ricarica mobile di smartphone, tablet, ecc. 2 prese di carica USB Highspeed per una carica veloce con 2 x 1,2 Ampere. Adatto per iOS e Android. Compatibile con tutte le batterie agli ioni di litio FEIN da 12 / 14 / 18 V.

Nr. ordine	Prezzo in € IVA escl.
9 26 04 201 02 0	48,00

**VALIGETTA PORTAUTENSILE**

Plastica, dimensioni interne: 470 x 275 x 116 mm

Nr. ordine	Prezzo in € IVA escl.
3 39 01 118 01 0	49,80

**CONTENITORE IN PLASTICA**

Inserto per valigia con coperchio richiudibile per minuteria e accessori, adatto a valigetta portautensili 3 39 01 118 01 0, max 5 pz./valigetta.

Nr. ordine	Prezzo in € IVA escl.
3 39 01 119 00 0	4,88

**PASTA DA TAGLIO**

Lubrificante per il taglio della lamiera

Nr. ordine	Prezzo in € IVA escl.
3 21 32 020 12 9	16,70

**CARICABATTERIA RAPIDO ALG 80 BC**

Connettività Bluetooth® per il collegamento a dispositivo mobile e utilizzo della app my.FEIN. Indicatore dell'attuale stato della batteria e del numero dei cicli di carica effettuati sullo smartphone o sul tablet. Notifica di batteria completamente carica. Tempi di carica rapidi grazie all'elevata corrente di carica di 8 Ampere e alla gestione del processo di carica. Grande display a LED con indicatore dello stato di carica e presa USB per la ricarica mobile di piccoli dispositivi elettrici. Per tutte le batterie agli ioni di litio FEIN. Tempi di carica (80 % della capacità max.): 12 e 18 V / 3 Ah: 31 min., 12 e 18 V / 6 Ah: 38 min., 18 V / 5,2 Ah: 33 min.

Nr. ordine	Prezzo in € IVA escl.
9 26 04 210 01 0	84,00

## BATTERIA DA 18 V

**BATTERIA**

Batteria agli ioni di litio con indicatore dello stato di carica e FEIN SafetyCell Technology. Protezione della batteria e della macchina da sovraccarichi, surriscaldamento e scarica profonda. Può essere utilizzata su tutti gli utensili a batteria da 18 V FEIN

Tensione V	Capacità Ah	Peso kg	Nr. ordine	Prezzo in € IVA escl.
18	6	0,7	9 26 04 175 02 0	118,00
18	3	0,45	9 26 04 182 02 0	85,00

**STARTER SET DI BATTERIE**

2 batterie agli ioni di litio con caricabatteria rapido ALG 80 BC. Connettività Bluetooth® per il collegamento a dispositivo mobile e utilizzo della app my.FEIN. Indicatore dell'attuale stato della batteria e del numero dei cicli di carica effettuati sullo smartphone o sul tablet. Notifica di batteria completamente carica. Tempi di carica rapidi grazie all'elevata corrente di carica di 8 Ampere e alla gestione del processo di carica. Grande display a LED con indicatore dello stato di carica e presa USB per la ricarica mobile di piccoli dispositivi elettrici. Per tutte le batterie agli ioni di litio FEIN. Tempi di carica (80 % della capacità max.): 12 e 18 V / 3 Ah: 31 min., 12 e 18 V / 6 Ah: 38 min., 18 V / 5,2 Ah: 33 min.

Tensione V	Capacità Ah	Nr. ordine	Prezzo in € IVA escl.
18	6	9 26 04 323 01 0	320,00
18	3	9 26 04 324 01 0	254,00

## ACCESSORI (A)BLS 1.6 E

**COLTELLO MOBILE/FISSO**  
per lamiera fino a 800 N/mm<sup>2</sup>

Nr. ordine	Prezzo in € IVA escl.
3 13 08 072 00 0	33,30

## ACCESSORI BLS 2.5 E

**COLTELLO MOBILE/FISSO**  
per lamiera fino a 800 N/mm<sup>2</sup>

Spessore lamiera mm	Nr. ordine	Prezzo in € IVA escl.
1,6	6 36 01 101 00 9	27,30

## ACCESSORI BLS 3.5

**COLTELLO FISSO**  
per lamiera di acciaio fino a 400 N/mm<sup>2</sup>

Spessore lamiera mm	Nr. ordine	Prezzo in € IVA escl.
3,5	3 13 08 136 00 2	62,50

**COLTELLO FISSO**  
per acciaio inossidabile fino a 800 N/mm<sup>2</sup>

Spessore lamiera mm	Nr. ordine	Prezzo in € IVA escl.
2	3 13 08 143 00 6	71,90



**COLTELLO MOBILE**  
per lamiera di acciaio fino a 400 N/mm<sup>2</sup>

Spessore lamiera mm	Nr. ordine	Prezzo in € IVA escl.
3,5	3 13 08 146 00 1	63,30



**COLTELLO MOBILE**  
per acciaio inossidabile fino a 800 N/mm<sup>2</sup>

Spessore lamiera mm	Nr. ordine	Prezzo in € IVA escl.
2	3 13 08 147 00 5	75,70

## ACCESSORI BLS 4.2



**COLTELLO FISSO**

Nr. ordine	Prezzo in € IVA escl.
3 13 08 092 00 8	74,50



**COLTELLO MOBILE**  
per lamiera di acciaio fino a 400 N/mm<sup>2</sup>

Spessore lamiera mm	Nr. ordine	Prezzo in € IVA escl.
4,2	3 13 08 096 00 7	125,00



**COLTELLO MOBILE**  
per acciaio inossidabile fino a 800 N/mm<sup>2</sup>

Spessore lamiera mm	Nr. ordine	Prezzo in € IVA escl.
2	3 13 08 098 00 9	195,00

**ABLK 18 1.3 CSE SELECT**

Roditrice compatta per tagli curvi nella costruzione di tetti e facciate. Tagli precisi in lamiera ondulata fino a 1,3 mm.

**ABLK 18 1.3 TE SELECT**

Roditrice compatta per tagli curvi nella costruzione di tetti e facciate. Tagli precisi in lamiera trapezoidale fino a 1,3 mm.

**ABLK 18 1.6 E SELECT**

Roditrice compatta per tagli curvi nella costruzione di tetti e facciate. Tagli precisi in lamiere trapezoidali e ondulate e in profili.

**BLK 1.3 CSE**

Roditrice compatta e leggera per lamiera ondulata.

		<b>ABLK 18 1.3 CSE SELECT</b>	<b>ABLK 18 1.3 TE SELECT</b>	<b>ABLK 18 1.6 E SELECT</b>	<b>BLK 1.3 CSE</b>
<b>PAGINA</b>		128	128	129	129
Tagli curvi		++	++	++	++
Rifilatura		+	+	++	+
QuickIN		•	•	•	•
Direzione di taglio		8 x 45°	8 x 45°	8 x 45°	8 x 45°
Punzone tondo ruotante		•	•	•	•
Potenza nominale assorbita	W				350
Potenza resa	W				210
Tensione batteria	V	18	18	18	
Compatibilità batteria		ioni di litio / ioni di litio High Power	ioni di litio / ioni di litio High Power	ioni di litio / ioni di litio High Power	
Attacco batteria		MultiVolt*	MultiVolt*	MultiVolt*	
Numero corse	1/min	900 - 1 600	900 - 1 600	800 - 1 300	1 000 - 1 800
Velocità di taglio	mt/min	1,9	1,9	1,5	2,3
Acciaio fino a 400 N/mm <sup>2</sup>	mm	1,3	1,3	1,6	1,3
Acciaio fino a 600 N/mm <sup>2</sup>	mm	0,8	0,8	1	0,8
Acciaio fino a 800 N/mm <sup>2</sup>	mm	0,6	0,6	0,7	0,6
Metalli non ferrosi fino a 250 N/mm <sup>2</sup>	mm	2	2	2,5	2
Larghezza della traccia del taglio	mm	4	4	5	4
Ø foro di partenza	mm	19	19	22	19
Raggio di curvatura minimo (interno/esterno)	mm	15 / 20	25 / 30	30 / 35	15 / 20
Cavo con spina	m				5
Peso EPTA	kg				1,80
Peso senza batteria	kg	1,60	1,60	1,65	
Lamiera trapezoidale con scanalatura profonda 85 mm		+	++	++	+
Lamiera ondulata		++	+	++	++
<b>Profilati</b>					
Fogli di lamiera		++	++	++	++
Fogli di lamiera calandrati		++	++	++	++
Lamiera trapezoidale con scanalatura profonda 160 mm		+	++	++	+

+ adatto

++ molto adatto

• compreso

\*Presa MultiVolt. L'utensile a batteria può essere utilizzato con tutte le batterie agli ioni di litio FEIN (12-18 V, ad eccezione di 12 V/6 Ah).

ABLK 18 1.3 CSE  
ABLK 18 1.3 TE

ABLK 18 1.6 E

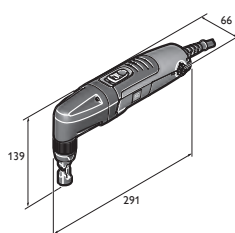

BLK 1.3 CSE

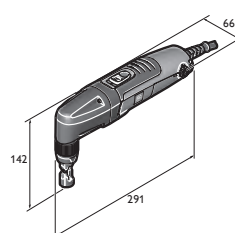

BLK 1.3 TE

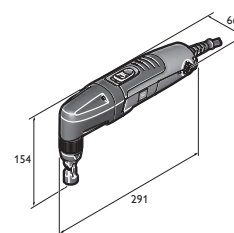

BLK 1.6 E





BLK 1.3 TE	BLK 1.6 E	BLK 1.6 LE	BLK 2.0 E	BLK 3.5	BLK 5.0
Roditrice compatta e leggera per lamiera trapezoidale.	Roditrice universale per lamiere, profilati e lamiere ondulate e trapezoidali.	Roditrice compatta per lamiere grecate con gola profonda per coperture e facciate.	Roditrice compatta con curvatura illimitata per lamiere piegate e aperture interne.	Roditrice potente con curvatura illimitata per aperture interne e rifilature.	Roditrice ad alto rendimento per lavorazioni pesanti di taglio e demolizione.
130	130	131	131	132	132
++	+	++	++	++	+
+	++	+	++	+	
•	•	•	•	•	
8 x 45°	8 x 45°	8 x 45°	8 x 45°	3 x 90°	3 x 90°
•	•	•	•	•	•
350	350	350	350	1 200	1 200
210	210	210	210	750	750

1 000 - 1 800	800 - 1 500	800 - 1 500	500 - 1 000	750	750
2,3	1,9	2,7	1	1,3	1,3
1,3	1,6	1,6	2	3,5	5
0,8	1	1	1,5	2,3	3,3
0,6	0,7	0,7	1	1,8	2,5
2	2,5	2,5	2,5	3,5	7
4	5	5	8	14	8
19	22	24	18	30	43
25 / 30	30 / 35	65 / 70	4 / 0	7 / 0	86 / 94
5	5	5	5	5	5
1,80	1,80	1,90	1,80	3,50	3,80
++	++	++			
+	++	++	+	+	+
		+			+
++	++	++	++	++	++
++	++	++	++	++	++
++	++				

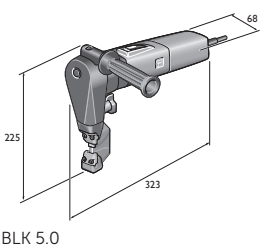
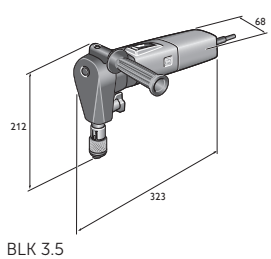
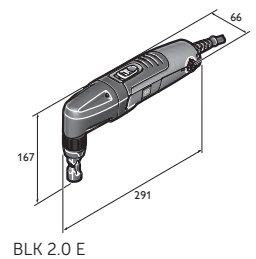
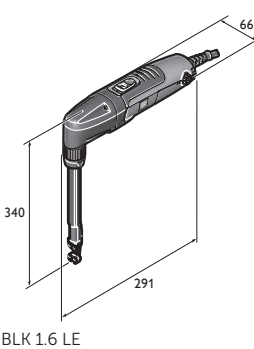

LAVORAZIONE  
LAMIERA

**ABLK 18 1.3 CSE SELECT**

Roditrice compatta per tagli curvi nella costruzione di tetti e facciate. Tagli precisi in lamiera ondulata fino a 1,3 mm.

**FORNITURA**

1 matrice per lamiera ondulata (3 01 09 169 00 9), 1 coltello (6 36 02 050 00 0), 1 valigetta portautensile in plastica

Per gli accessori vedere pagina 133

Tensione batteria	V	18
Compatibilità batteria		Ioni di litio / Ioni di litio High Power
Attacco batteria		MultiVolt*
Numero corse	1/min	900 - 1 600
Velocità di taglio	mt/min	1,9
Acciaio fino a 400 N/mm <sup>2</sup>	mm	1,3
Acciaio fino a 600 N/mm <sup>2</sup>	mm	0,8
Acciaio fino a 800 N/mm <sup>2</sup>	mm	0,6
Metalli non ferrosi fino a 250 N/mm <sup>2</sup>	mm	2
Larghezza della traccia del taglio	mm	4
Ø foro di partenza	mm	19
Raggio di curvatura minimo (interno/esterno)	mm	15 / 20
Peso senza batteria	kg	1,60

Nr. ordine	7 132 05 61 00 0
EAN	4014586886701
Prezzo in € IVA escl. [PK01]	570,00

**I VANTAGGI DEI PRODOTTI FEIN**

- + Capacità di taglio di 45 m (lamiere da 0,8 mm) con una sola carica della batteria (6 Ah).
- + Velocità di taglio 1,9 mt/min per un'eccezionale rapidità di lavoro.
- + Velocità di taglio variabile grazie alla regolazione elettronica del numero delle corse.
- \* Presa MultiVolt. L'utensile a batteria può essere utilizzato con tutte le batterie agli ioni di litio FEIN (12-18 V, ad eccezione di 12 V/6 Ah).
- + Breve taglio di lamiere sovrapposte fino a 2,6 mm.
- + Molto maneggevole grazie al design compatto della testa.
- + Peso piacevolmente leggero.
- + Sistema di cambio rapido QuickIN della matrice e del punzone.
- + Punzone rotante per incremento della durata fino al 30 %.
- + Direzione di taglio regolabile su 360° a passi di 45° senza necessità di chiavi di servizio grazie al portamatrice orientabile.
- + Affidabile motore MULTIMASTER con potenza e resistenza straordinarie.

**ABLK 18 1.3 TE SELECT**

Roditrice compatta per tagli curvi nella costruzione di tetti e facciate. Tagli precisi in lamiera trapezoidale fino a 1,3 mm.

**FORNITURA**

1 matrice per lamiere trapezoidali (3 01 09 170 00 1), 1 coltello (6 36 02 050 00 0), 1 valigetta portautensile in plastica

Per gli accessori vedere pagina 133

Tensione batteria	V	18
Compatibilità batteria		Ioni di litio / Ioni di litio High Power
Attacco batteria		MultiVolt*
Numero corse	1/min	900 - 1 600
Velocità di taglio	mt/min	1,9
Acciaio fino a 400 N/mm <sup>2</sup>	mm	1,3
Acciaio fino a 600 N/mm <sup>2</sup>	mm	0,8
Acciaio fino a 800 N/mm <sup>2</sup>	mm	0,6
Metalli non ferrosi fino a 250 N/mm <sup>2</sup>	mm	2
Larghezza della traccia del taglio	mm	4
Ø foro di partenza	mm	19
Raggio di curvatura minimo (interno/esterno)	mm	25 / 30
Peso senza batteria	kg	1,60

Nr. ordine	7 132 06 61 00 0
EAN	4014586886725
Prezzo in € IVA escl. [PK01]	570,00

**I VANTAGGI DEI PRODOTTI FEIN**

- + Capacità di taglio di 45 m (lamiere da 0,8 mm) con una sola carica della batteria (6 Ah).
- + Velocità di taglio 1,9 mt/min per un'eccezionale rapidità di lavoro.
- + Velocità di taglio variabile grazie alla regolazione elettronica del numero delle corse.
- \* Presa MultiVolt. L'utensile a batteria può essere utilizzato con tutte le batterie agli ioni di litio FEIN (12-18 V, ad eccezione di 12 V/6 Ah).
- + Breve taglio di lamiere sovrapposte fino a 2,6 mm.
- + Molto maneggevole grazie al design compatto della testa.
- + Peso piacevolmente leggero.
- + Sistema di cambio rapido QuickIN della matrice e del punzone.
- + Punzone rotante per incremento della durata fino al 30 %.
- + Direzione di taglio regolabile su 360° a passi di 45° senza necessità di chiavi di servizio grazie al portamatrice orientabile.
- + Affidabile motore MULTIMASTER con potenza e resistenza straordinarie.

**ABLK 18 1.6 E SELECT**

Roditrice compatta per tagli curvi nella costruzione di tetti e facciate. Tagli precisi in lamiere trapezoidali e ondulate e in profili.

**FORNITURA**

1 matrice (3 01 09 141 00 3),  
1 punzone (6 36 02 048 00 4),  
1 valigetta portautensile in plastica

**Per gli accessori vedere pagina 133**

Tensione batteria	V	18
Compatibilità batteria		ioni di litio / ioni di litio High Power
Attacco batteria		MultiVolt*
Numero corse	1/min	800 - 1 300
Velocità di taglio	mt/min	1,5
Acciaio fino a 400 N/mm <sup>2</sup>	mm	1,6
Acciaio fino a 600 N/mm <sup>2</sup>	mm	1
Acciaio fino a 800 N/mm <sup>2</sup>	mm	0,7
Metalli non ferrosi fino a 250 N/mm <sup>2</sup>	mm	2,5
Larghezza della traccia del taglio	mm	5
Ø foro di partenza	mm	22
Raggio di curvatura minimo (interno/esterno)	mm	30 / 35
Peso senza batteria	kg	1,65
Nr. ordine		7 132 04 61 00 0
EAN		4014586886688
Prezzo in € IVA escl. [PK01]		570,00

**I VANTAGGI DEI PRODOTTI FEIN**

- + Capacità di taglio di 45 m (lamiere da 0,8 mm) con una sola carica della batteria (6 Ah).
- + Velocità di taglio 1,5 mt/min per un'eccezionale rapidità di lavoro.
- + Velocità di taglio variabile grazie alla regolazione elettronica del numero delle corse.
- \* Presa MultiVolt. L'utensile a batteria può essere utilizzato con tutte le batterie agli ioni di litio FEIN (12-18 V, ad eccezione di 12 V/6 Ah).
- + Breve taglio di lamiere sovrapposte fino a 2,6 mm.
- + Molto maneggevole grazie al design compatto della testa.
- + Peso piacevolmente leggero.
- + Sistema di cambio rapido QuickIN della matrice e del punzone.
- + Punzone rotante per incremento della durata fino al 30 %.
- + Direzione di taglio regolabile su 360° a passi di 45° senza necessità di chiavi di servizio grazie al portamatrice orientabile.
- + Affidabile motore MULTIMASTER con potenza e resistenza straordinarie.
- + Bassi costi di esercizio. Il punzone e la matrice possono essere sostituiti separatamente.

**BLK 1.3 CSE**

Roditrice compatta e leggera per lamiera ondolata.

**FORNITURA**

1 matrice per lamiera ondolata  
(3 01 09 169 00 9), 1 coltello  
(6 36 02 050 00 0)

**Per gli accessori vedere pagina 133**

Potenza nominale assorbita	W	350
Potenza resa	W	210
Numero corse	1/min	1 000 - 1 800
Velocità di taglio	mt/min	2,3
Acciaio fino a 400 N/mm <sup>2</sup>	mm	1,3
Acciaio fino a 600 N/mm <sup>2</sup>	mm	0,8
Acciaio fino a 800 N/mm <sup>2</sup>	mm	0,6
Metalli non ferrosi fino a 250 N/mm <sup>2</sup>	mm	2
Larghezza della traccia del taglio	mm	4
Ø foro di partenza	mm	19
Raggio di curvatura minimo (interno/esterno)	mm	15 / 20
Cavo con spina	m	5
Peso EPTA	kg	1,80
Nr. ordine		7 232 42 60 00 0
EAN		4014586870137
Prezzo in € IVA escl. [PK01]		652,00

**I VANTAGGI DEI PRODOTTI FEIN**

- + Direzione di taglio regolabile su 360° a passi di 45° senza necessità di chiavi di servizio grazie al portamatrice orientabile.
- + Velocità di taglio 2,3 mt/min per un'eccezionale rapidità di lavoro.
- + Maneggevolezza ottimale con una riduzione del 20 % delle dimensioni dell'impugnatura grazie al design particolarmente snello della testa.
- + Griglia di protezione delle fessure di ventilazione.
- + Costi d'esercizio molto contenuti grazie all'elevata durata utile di punzone e matrice.
- + Punzone rotante per incremento della durata fino al 30 %.
- + Sistema a cambio rapido QuickIN
- + Acciaio inox fino a 0,6 mm.
- + Motore con potenza e resistenza straordinarie.
- + Cavo da 5 metri.

**BLK 1.3 TE****FORNITURA**

1 matrice per lamiera trapezoidali (3 01 09 170 00 1), 1 coltello (6 36 02 050 00 0)

Per gli accessori vedere pagina 133

Roditrice compatta e leggera per lamiera trapezoidale.

Potenza nominale assorbita	W	350
Potenza resa	W	210
Numero corse	1/min	1 000 - 1 800
Velocità di taglio	mt/min	2,3
Acciaio fino a 400 N/mm <sup>2</sup>	mm	1,3
Acciaio fino a 600 N/mm <sup>2</sup>	mm	0,8
Acciaio fino a 800 N/mm <sup>2</sup>	mm	0,6
Metalli non ferrosi fino a 250 N/mm <sup>2</sup>	mm	2
Larghezza della traccia del taglio	mm	4
Ø foro di partenza	mm	19
Raggio di curvatura minimo (interno/esterno)	mm	25 / 30
Cavo con spina	m	5
Peso EPTA	kg	1,80

Nr. ordine	7 232 41 60 00 0
EAN	4014586870069
Prezzo in € IVA escl. [PK01]	652,00

**I VANTAGGI DEI PRODOTTI FEIN**

- + Direzione di taglio regolabile su 360° a passi di 45° senza necessità di chiavi di servizio grazie al portamatrice orientabile.
- + Velocità di taglio 2,3 mt/min per un'eccezionale rapidità di lavoro.
- + Maneggevolezza ottimale con una riduzione del 20 % delle dimensioni dell'impugnatura grazie al design particolarmente snello della testa.
- + Griglia di protezione delle fessure di ventilazione.
- + Costi d'esercizio molto contenuti grazie all'elevata durata utile di punzone e matrice.
- + Breve taglio di lamiera sovrapposte fino a 2,6 mm.
- + Punzone rotante per incremento della durata fino al 30 %.
- + Sistema a cambio rapido QuickIN
- + Acciaio inox fino a 0,6 mm.
- + Motore con potenza e resistenza straordinarie.
- + Cavo da 5 metri.

**BLK 1.6 E****FORNITURA**

1 matrice (3 01 09 141 00 3),  
1 punzone (6 36 02 048 00 4)

Per gli accessori vedere pagina 133

Roditrice universale per lamiera, profilati e lamiera ondulate e trapezoidali.

Potenza nominale assorbita	W	350
Potenza resa	W	210
Numero corse	1/min	800 - 1 500
Velocità di taglio	mt/min	1,9
Acciaio fino a 400 N/mm <sup>2</sup>	mm	1,6
Acciaio fino a 600 N/mm <sup>2</sup>	mm	1
Acciaio fino a 800 N/mm <sup>2</sup>	mm	0,7
Metalli non ferrosi fino a 250 N/mm <sup>2</sup>	mm	2,5
Larghezza della traccia del taglio	mm	5
Ø foro di partenza	mm	22
Raggio di curvatura minimo (interno/esterno)	mm	30 / 35
Cavo con spina	m	5
Peso EPTA	kg	1,80

Nr. ordine	7 232 38 60 00 0
EAN	4014586869858
Prezzo in € IVA escl. [PK01]	652,00

**I VANTAGGI DEI PRODOTTI FEIN**

- + Praticamente indistruttibile. È l'utensile perfetto per un impiego universale su spessori lamiera fino a 1,6 mm.
- + Maneggevolezza ottimale con una riduzione del 20 % delle dimensioni dell'impugnatura grazie al design particolarmente snello della testa.
- + Direzione di taglio regolabile su 360° a passi di 45° senza necessità di chiavi di servizio grazie al portamatrice orientabile.
- + Sistema a cambio rapido QuickIN
- + Velocità di taglio elevata.
- + Punzone rotante per incremento della durata fino al 30 %.
- + Costi d'esercizio molto contenuti grazie all'elevata durata utile di punzone e matrice.
- + Motore con potenza e resistenza straordinarie.
- + Griglia di protezione delle fessure di ventilazione.
- + Cavo da 5 metri.
- + Acciaio inox fino a 0,7 mm.
- + Set opzionale per lamiera trapezoidali con gola profonda fino a 160 mm.

## BLK 1.6 LE



### FORNITURA

1 matrice per lamiere grecate (3 13 09 122 00 5), 1 punzone (6 36 02 049 00 8), 1 piastrina di usura

Per gli accessori vedere pagina 133

Roditrice compatta per lamiere grecate con gola profonda per coperture e facciate.

Potenza nominale assorbita	W	350
Potenza resa	W	210
Numero corse	1/min	800 - 1 500
Velocità di taglio	mt/min	2,7
Acciaio fino a 400 N/mm <sup>2</sup>	mm	1,6
Acciaio fino a 600 N/mm <sup>2</sup>	mm	1
Acciaio fino a 800 N/mm <sup>2</sup>	mm	0,7
Metalli non ferrosi fino a 250 N/mm <sup>2</sup>	mm	2,5
Larghezza della traccia del taglio	mm	5
Ø foro di partenza	mm	24
Raggio di curvatura minimo (interno/esterno)	mm	65 / 70
Cavo con spina	m	5
Peso EPTA	kg	1,90

Nr. ordine	7 232 39 60 00 0
EAN	4014586869926
Prezzo in € IVA escl. [PK01]	940,00

### I VANTAGGI DEI PRODOTTI FEIN

- + Lo specialista per lavorare senza compromessi lamiere trapezoidali con gole profonde fino a 160 mm.
- + Maneggevolezza ottimale con una riduzione del 20 % delle dimensioni dell'impugnatura grazie al design particolarmente snello della testa.
- + Direzione di taglio regolabile su 360° a passi di 45° senza necessità di chiavi di servizio grazie al portamatrice orientabile.
- + Sistema a cambio rapido QuickIN
- + Velocità di taglio elevata.
- + Motore con potenza e resistenza straordinarie.
- + Griglia di protezione delle fessure di ventilazione.
- + Cavo da 5 metri.
- + Acciaio inox fino a 0,7 mm.

LAVORAZIONE  
LAMIERA

## BLK 2.0 E



### FORNITURA

1 matrice (3 13 09 040 00 2),  
1 punzone (6 36 02 051 00 9)

Per gli accessori vedere pagina 133

Roditrice compatta con curvatura illimitata per lamiere piegate e aperture interne.

Potenza nominale assorbita	W	350
Potenza resa	W	210
Numero corse	1/min	500 - 1 000
Velocità di taglio	mt/min	1
Acciaio fino a 400 N/mm <sup>2</sup>	mm	2
Acciaio fino a 600 N/mm <sup>2</sup>	mm	1,5
Acciaio fino a 800 N/mm <sup>2</sup>	mm	1
Metalli non ferrosi fino a 250 N/mm <sup>2</sup>	mm	2,5
Larghezza della traccia del taglio	mm	8
Ø foro di partenza	mm	18
Raggio di curvatura minimo (interno/esterno)	mm	4 / 0
Cavo con spina	m	5
Peso EPTA	kg	1,80

Nr. ordine	7 232 40 60 00 0
EAN	4014586869995
Prezzo in € IVA escl. [PK01]	896,00

### I VANTAGGI DEI PRODOTTI FEIN

- + Tagli curvilinei ottimali grazie alla particolare geometria della matrice. La roditrice ruota praticamente su se stessa.
- + Ottima per il taglio di lamiere piegate con un raggio di piegatura minimo pari a 3 mm.
- + Direzione di taglio regolabile su 360° a passi di 45° senza necessità di chiavi di servizio grazie al portamatrice orientabile.
- + Sistema a cambio rapido QuickIN
- + Maneggevolezza ottimale.
- + Motore con potenza e resistenza straordinarie.
- + Ideale per le aperture interne.
- + Indicata particolarmente per i tagli a sagoma.
- + Griglia di protezione delle fessure di ventilazione.
- + Cavo da 5 metri.
- + Acciaio inox fino a 1,0 mm

**BLK 3.5****FORNITURA**

1 matrice (3 01 09 093 00 3),  
1 punzone (3 13 09 097 00 2),  
1 impugnatura supplementare

**Per gli accessori vedere pagina 133**

Roditrice potente con curvatura illimitata per aperture interne e rifilature.

Potenza nominale assorbita	W	1 200
Potenza resa	W	750
Numero corse	1/min	750
Velocità di taglio	mt/min	1,3
Acciaio fino a 400 N/mm <sup>2</sup>	mm	3,5
Acciaio fino a 600 N/mm <sup>2</sup>	mm	2,3
Acciaio fino a 800 N/mm <sup>2</sup>	mm	1,8
Metalli non ferrosi fino a 250 N/mm <sup>2</sup>	mm	3,5
Larghezza della traccia del taglio	mm	14
Ø foro di partenza	mm	30
Raggio di curvatura minimo (interno/esterno)	mm	7 / 0
Cavo con spina	m	5
Peso EPTA	kg	3,50

Nr. ordine	7 232 30 00 23 0
EAN	4014586848655
Prezzo in € IVA escl. [PK01]	1.767,00

**I VANTAGGI DEI PRODOTTI FEIN**

- + Adatta in particolare per aperture interne e rifilature, la roditrice ruota praticamente su se stessa.
- + Direzione di taglio regolabile su tre passi di 90° senza necessità di chiavi di servizio.
- + Sistema a cambio rapido QuickIN per la sostituzione rapida e senza attrezzi di punzone e matrice.
- + Ottimo rapporto peso/potenza.
- + Lunga durata grazie ai punzoni riaffilabili.
- + Motore con potenza e resistenza straordinarie.
- + Taglio senza deformazione di lamiere piane e piegate.
- + Indicata particolarmente per i tagli a sagoma.
- + Griglia di protezione delle fessure di ventilazione.
- + Impugnatura ruotabile di 180°.
- + Cavo da 5 metri.
- + Acciaio inox fino a 1,8 mm
- + Ampia gamma di accessori.

**BLK 5.0****FORNITURA**

1 matrice (3 01 09 107 00 0),  
1 punzone (3 13 09 110 00 4),  
1 impugnatura supplementare

**Per gli accessori vedere pagina 133**

Roditrice ad alto rendimento per lavorazioni pesanti di taglio e demolizione.

Potenza nominale assorbita	W	1 200
Potenza resa	W	750
Numero corse	1/min	750
Velocità di taglio	mt/min	1,3
Acciaio fino a 400 N/mm <sup>2</sup>	mm	5
Acciaio fino a 600 N/mm <sup>2</sup>	mm	3,3
Acciaio fino a 800 N/mm <sup>2</sup>	mm	2,5
Metalli non ferrosi fino a 250 N/mm <sup>2</sup>	mm	7
Larghezza della traccia del taglio	mm	8
Ø foro di partenza	mm	43
Raggio di curvatura minimo (interno/esterno)	mm	86 / 94
Cavo con spina	m	5
Peso EPTA	kg	3,80

Nr. ordine	7 232 31 00 23 9
EAN	4014586848662
Prezzo in € IVA escl. [PK01]	2.682,00

**I VANTAGGI DEI PRODOTTI FEIN**

- + Motore potente da 1 200 W estremamente maneggevole per prestazioni straordinarie.
- + Possibilità di taglio su spigoli a 90°, per es. per la demolizione di guardrail e serbatoi.
- + Direzione di taglio regolabile su tre passi di 90° senza necessità di chiavi di servizio.
- + Ottimo rapporto peso/potenza.
- + Lunga durata di punzone e matrice.
- + Griglia di protezione delle fessure di ventilazione.
- + Impugnatura ruotabile di 180°.
- + Cavo da 5 metri.
- + Acciaio inox fino a 2,5 mm
- + Ampia gamma di accessori.

## ACCESSORI GENERICI



### LAMPADA A LED A BATTERIA ALED 12-18 V

Lampada a LED a batteria compatta e duratura con testa della lampada orientabile. Compatibile con tutte le batterie agli ioni di litio FEIN da 12 / 14 / 18 V FEIN, gancio per appendere la lampada compreso. Estremamente leggera con un peso di soli 130 g e molto luminosa con 900 lux. La temperatura del colore corrisponde alla luce diurna. La luminosità può essere regolata su 2 livelli.

Nr. ordine	Prezzo in € IVA escl.
9 26 04 200 02 0	63,60



### ADATTATORE USB PER BATTERIE AUSB 12-18 V

Adattatore USB compatto per la ricarica mobile di smartphone, tablet, ecc. 2 prese di carica USB Highspeed per una carica veloce con 2 x 1,2 Ampere. Adatto per iOS e Android. Compatibile con tutte le batterie agli ioni di litio FEIN da 12 / 14 / 18 V.

Nr. ordine	Prezzo in € IVA escl.
9 26 04 201 02 0	48,00



### VALIGETTA PORTAUTENSILE

Plastica, dimensioni interne: 470 x 275 x 116 mm

Nr. ordine	Prezzo in € IVA escl.
3 39 01 118 01 0	49,80



### CONTENITORE IN PLASTICA

Inserito per valigia con coperchio richiudibile per minuteria e accessori, adatto a valigetta portautensili 3 39 01 118 01 0, max 5 pz./valigetta.

Nr. ordine	Prezzo in € IVA escl.
3 39 01 119 00 0	4,88



### PASTA DA TAGLIO

Lubrificante per il taglio della lamiera

Nr. ordine	Prezzo in € IVA escl.
3 21 32 020 12 9	16,70



### CARICABATTERIA RAPIDO ALG 80 BC

Connettività Bluetooth® per il collegamento a dispositivo mobile e utilizzo della app my.FEIN. Indicatore dell'attuale stato della batteria e del numero dei cicli di carica effettuati sullo smartphone o sul tablet. Notifica di batteria completamente carica. Tempi di carica rapidi grazie all'elevata corrente di carica di 8 Ampere e alla gestione del processo di carica. Grande display a LED con indicatore dello stato di carica e presa USB per la ricarica mobile di piccoli dispositivi elettrici. Per tutte le batterie agli ioni di litio FEIN. Tempi di carica (80 % della capacità max.): 12 e 18 V / 3 Ah: 31 min., 12 e 18 V / 6 Ah: 38 min., 18 V / 5,2 Ah: 33 min.

Nr. ordine	Prezzo in € IVA escl.
9 26 04 210 01 0	84,00

## BATTERIA DA 18 V



### BATTERIA

Batteria agli ioni di litio con indicatore dello stato di carica e FEIN SafetyCell Technology. Protezione della batteria e della macchina da sovraccarichi, surriscaldamento e scarica profonda. Può essere utilizzata su tutti gli utensili a batteria da 18 V FEIN

Tensione V	Capacità Ah	Peso kg	Nr. ordine	Prezzo in € IVA escl.
18	6	0,7	9 26 04 175 02 0	118,00
18	3	0,45	9 26 04 182 02 0	85,00



### STARTER SET DI BATTERIE

2 batterie agli ioni di litio con caricabatteria rapido ALG 80 BC. Connettività Bluetooth® per il collegamento a dispositivo mobile e utilizzo della app my.FEIN. Indicatore dell'attuale stato della batteria e del numero dei cicli di carica effettuati sullo smartphone o sul tablet. Notifica di batteria completamente carica. Tempi di carica rapidi grazie all'elevata corrente di carica di 8 Ampere e alla gestione del processo di carica. Grande display a LED con indicatore dello stato di carica e presa USB per la ricarica mobile di piccoli dispositivi elettrici. Per tutte le batterie agli ioni di litio FEIN. Tempi di carica (80 % della capacità max.): 12 e 18 V / 3 Ah: 31 min., 12 e 18 V / 6 Ah: 38 min., 18 V / 5,2 Ah: 33 min.

Tensione V	Capacità Ah	Nr. ordine	Prezzo in € IVA escl.
18	6	9 26 04 323 01 0	320,00
18	3	9 26 04 324 01 0	254,00

## ACCESSORI (A)BLK 1.3 CSE



### PUNZONE

per lamiera di acciaio fino a 400 N/mm<sup>2</sup>

Spessore lamiera mm	Conf. pz.	Nr. ordine	Prezzo in € IVA escl.
1,3	1	6 36 02 050 00 0	20,90
1,3	5	6 36 02 050 03 0	83,40
1,3	10	6 36 02 050 01 0	145,00

### MATRICE

per lamiere ondulate

Conf. pz.	Nr. ordine	Prezzo in € IVA escl.
1	3 01 09 169 00 9	179,00
2	3 01 09 169 04 0	288,00

### SET PUNZONE 3 MM, CR

sono compresi 5 punzoni 6 36 02 050 00 0 e 1 matrice 3 01 09 169 00 9.

Nr. ordine	Prezzo in € IVA escl.
3 01 09 169 03 0	226,00

## ACCESSORI (A)BLK 1.3 TE

### SET PUNZONE 3 MM, CR

sono compresi 5 punzoni 6 36 02 050 00 0 e 1 matrice 3 01 09 170 00 1.

Nr. ordine	Prezzo in € IVA escl.
3 01 09 170 03 0	247,00

### MATRICE

per lamiere trapezoidali

Conf. pz.	Nr. ordine	Prezzo in € IVA escl.
1	3 01 09 170 00 1	204,00
2	3 01 09 170 04 0	322,00

**ACCESSORI (A)BLK 1.6 E****PUNZONE**

Conf. pz.	Nr. ordine	Prezzo in € IVA escl.
1	6 36 02 048 00 4	23,60
5	6 36 02 048 04 0	94,10
10	6 36 02 048 05 0	164,00

**MATRICE**

Conf. pz.	Nr. ordine	Prezzo in € IVA escl.
1	3 01 09 141 00 3	59,80
2	3 01 09 141 02 0	95,70
5	3 01 09 141 03 0	209,00

**SET PUNZONE E MATRICE**

Compreso nel set, composto da 1 punzone 6 36 02 048 00 4 e 1 matrice 3 01 09 141 00 3.

Nr. ordine	Prezzo in € IVA escl.
6 36 02 048 01 3	73,50

**SUPPORTO PORTAMATRICE**

Per lamiera trapezoidali e lamiera ondulate.

Nr. ordine	Prezzo in € IVA escl.
3 01 09 154 00 7	238,00

**PROFILSET 160**

(Per lamiera trapezoidali con gole profonde 85-160 mm), incl. punzone, matrice, e piastrina di usura.

Nr. ordine	Prezzo in € IVA escl.
9 26 02 071 01 9	425,00

**ACCESSORI BLK 1.6 LE****SET PUNZONE E MATRICE**

Compresi nel set, incl. piastrina di usura, viti e chiave. Profilset 160

Nr. ordine	Prezzo in € IVA escl.
6 36 02 049 01 7	162,00

**PUNZONE**

Conf. pz.	Nr. ordine	Prezzo in € IVA escl.
1	6 36 02 049 00 8	69,90
2	6 36 02 049 04 0	126,00
5	6 36 02 049 05 0	280,00

**MATRICE**

Conf. pz.	Nr. ordine	Prezzo in € IVA escl.
1	3 13 09 122 00 5	80,60
2	3 13 09 122 02 0	145,00
5	3 13 09 122 03 0	344,00

**PIASTRINA D'USURA**

Profilset 160

Nr. ordine	Prezzo in € IVA escl.
3 13 09 121 00 2	13,60

**ACCESSORI BLK 2.0 E****MATRICE**

RSS 636

Nr. ordine	Prezzo in € IVA escl.
3 13 09 040 00 2	63,10

**PUNZONE**

Nr. ordine	Prezzo in € IVA escl.
6 36 02 051 00 9	59,60

**SET PUNZONE 3 MM, CR**

Composto da: 1 punzone 6 36 02 051 00 9 e 1 matrice 3 13 09 040 00 2

Nr. ordine	Prezzo in € IVA escl.
6 36 02 051 01 8	122,00

**ACCESSORI BLK 3.5****PUNZONE**

Per lamiera di acciaio fino a 400 N/mm<sup>2</sup>

Nr. ordine	Prezzo in € IVA escl.
3 13 09 097 00 2	65,80

**PUNZONE**

per acciaio inossidabile fino a 800 N/mm<sup>2</sup>

Nr. ordine	Prezzo in € IVA escl.
3 13 09 098 00 0	96,00

**MATRICE**

per lamiera di acciaio fino a 400 N/mm<sup>2</sup>

Nr. ordine	Prezzo in € IVA escl.
3 13 09 093 00 3	72,60

**MATRICE**

per acciaio inossidabile fino a 800 N/mm<sup>2</sup>

Nr. ordine	Prezzo in € IVA escl.
3 13 09 094 00 1	82,70



**ACCESSORI BLK 5.0****SET PUNZONE 3 MM, CR**

Lamiera in acciaio fino a 5,0 mm (400 N/mm<sup>2</sup>), composto da:  
1 punzone 3 13 09 110 00 4 e 1 matrice 3 13 09 107 00 0.

Nr. ordine	Prezzo in € IVA escl.
3 13 09 110 01 3	208,00

**SET PUNZONE 3 MM, CR**

Lamiera in acciaio inox fino a 3,0 mm (600 N/mm<sup>2</sup>); composto da:  
1 punzone 3 13 09 134 00 6 e 1 matrice 3 13 09 108 00 8.

Nr. ordine	Prezzo in € IVA escl.
3 13 09 134 01 5	213,00

**SACCHETTO RACCOGLITRUCIOLI**

Nr. ordine	Prezzo in € IVA escl.
3 13 09 114 00 8	106,00

**PUNZONE**

Lamiera di alluminio fino a 7,0 mm (250 N/mm<sup>2</sup>), lamiera in  
acciaio a 5,0 mm (400 N/mm<sup>2</sup>).

Nr. ordine	Prezzo in € IVA escl.
3 13 09 110 00 4	95,70

**PUNZONE**

Lamiera di acciaio inossidabile fino a 3,0 mm (600 N/mm<sup>2</sup>).

Nr. ordine	Prezzo in € IVA escl.
3 13 09 134 00 6	95,70

**MATRICE**

Per lamiera di acciaio fino a 5,0 mm di spessore.

Nr. ordine	Prezzo in € IVA escl.
3 13 09 107 00 0	118,00

**MATRICE**

Lamiera di acciaio inossidabile fino a 3,0 mm (600 N/mm<sup>2</sup>).

Nr. ordine	Prezzo in € IVA escl.
3 13 09 108 00 8	118,00

**MATRICE**

Lamiera di alluminio fino a 7,0 mm (250 N/mm<sup>2</sup>), lamiera in  
acciaio a 5,0 mm (400 N/mm<sup>2</sup>).

Nr. ordine	Prezzo in € IVA escl.
3 13 09 109 00 2	118,00



# SEGHETTI E SMUSSATRICI

---

**SEGHETTI ALTERNATIVI** **138**

---

Velocità di taglio ottimale con minima usura.

---

**SEGHETTI ALTERNATIVI PER TUBI** **141**

---

Velocità di taglio ottimale con minima usura.

---

**TRONCATRICI** **145**

---

Tagli precisi realizzati in modo rapido e sicuro con la troncatrice per metallo.

---

**SMUSSATRICI** **146**

---

Per l'efficace applicazione di bordi visibili e bordi funzionali fino alla smussatura di spigoli.

---

**TAGLIO E FRESATURA DI TUBI** **152**

---

Lavorazione efficiente di tubi con un'alta asportazione del truciolo.

**AST 638**

Seghetti metallici con precisione, robustezza e durata ineguagliabili.

**AStE 638**

Seghetto per metallo con regolazione continua del numero di giri e piastra d'appoggio in acciaio inox per precisione, robustezza e durata ineguagliabili.

<b>PAGINA</b>		139	139
Numero di corse regolabile			•
Piastra base in acciaio inox		•	•
Asportazione del truciolo commutabile		•	•
Potenza nominale assorbita	W	350	450
Numero corse	1/min	3 350	1 050 - 2 600
Lunghezza corsa	mm	20	20
Acciaio legato (AISI 304)	mm	3	6
Acciaio (Fe 37)	mm	8	10
Alluminio/rame, ottone	mm	10 / 10	15 / 10
Legno morbido/duro e compensato	mm	50 / 40	60 / 50
Materiali resistenti/fibra di vetro	mm	25 / 20	30 / 30
acciaio/legno, plastica	mm	8 / 6	8 / 6
Cavo con spina	m	5	5
Peso EPTA	kg	2,20	2,30
Acciaio inox		+	++
Acciaio		++	++
Legno		+	++
Materiale rigido/composto		+	++

+ adatto      ++ molto adatto      • compreso

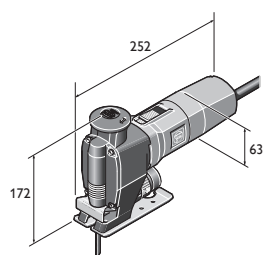

ASt 638  
AStE 638

**AST 638****FORNITURA**

2 confezioni di lame da taglio,  
1 protezione per i trucioli

**Per gli accessori vedere pagina 140**

Seghetti metallici con precisione, robustezza e durata ineguagliabili.

Potenza nominale assorbita	W	350
Potenza resa	W	200
Numero corse	1/min	3 350
Lunghezza corsa	mm	20
Acciaio legato (AISI 304)	mm	3
Acciaio (Fe 37)	mm	8
Alluminio/rame, ottone	mm	10 / 10
Legno morbido/duro e compensato	mm	50 / 40
Materiali resistenti/fibra di vetro	mm	25 / 20
acciaio/legno, plastica	mm	8 / 6
Cavo con spina	m	5
Peso EPTA	kg	2,20

Nr. ordine	7 234 17 00 23 9
EAN	4014586841670
Prezzo in € IVA escl. [PK01]	529,00

**I VANTAGGI DEI PRODOTTI FEIN**

- + Minima usura e manutenzione, anche per l'impiego più gravoso nell'industria.
- + Utensile concepito per conseguire risultati ottimali su metalli, materiali isolanti (Sandwich) e legno duro.
- + Straordinaria maneggevolezza.
- + Estremamente silenzioso grazie ad un perfetto bilanciamento dell'utensile.
- + Rimozione dei trucioli commutabile: aspirazione o soffiatura.

**ASTE 638****FORNITURA**

2 confezioni di lame da taglio,  
1 protezione per i trucioli,  
1 protezione trucioli aggiuntiva

**Per gli accessori vedere pagina 140**

Seghetto per metallo con regolazione continua del numero di giri e piastra d'appoggio in acciaio inox per precisione, robustezza e durata ineguagliabili.







Potenza nominale assorbita	W	450
Potenza resa	W	245
Numero corse	1/min	1 050 - 2 600
Lunghezza corsa	mm	20
Acciaio legato (AISI 304)	mm	6
Acciaio (Fe 37)	mm	10
Alluminio/rame, ottone	mm	15 / 10
Legno morbido/duro e compensato	mm	60 / 50
Materiali resistenti/fibra di vetro	mm	30 / 30
acciaio/legno, plastica	mm	8 / 6
Cavo con spina	m	5
Peso EPTA	kg	2,30

Nr. ordine	7 234 15 00 23 0
EAN	4014586839332
Prezzo in € IVA escl. [PK01]	588,00







**I VANTAGGI DEI PRODOTTI FEIN**

- + Utensile concepito per conseguire risultati ottimali su metalli, acciaio inox, materiale isolante (sandwich) e legno duro. Pattino estremamente robusto in acciaio inox di 4 mm di spessore.
- + Regolazione elettronica a variazione continua del numero di giri per velocità di taglio e durata della lama da taglio ottimali.
- + Straordinaria maneggevolezza.
- + Estremamente silenzioso grazie ad un perfetto bilanciamento dell'utensile.
- + Rimozione dei trucioli commutabile: aspirazione o soffiatura.

## LAME DA TAGLIO PER METALLO E MATERIALE SANDWICH

	METAL	ALU	Cu Fe Ni Mn Zn	STAINLESS INOX INOXSTA	PVC	SANDWICH			Qualität/ Quality	Conf. pz.	Nr. order	Prezzo in € IVA escl.
	< 1,2	< 1,2					77	0,7	HSS	5	6 35 03 060 01 0	14,50
	< 1,2						100	0,7	HSS	5	6 35 03 076 01 0	19,50
	< 2,0	< 2,0	< 2,0	< 4,0	< 70,0		120	1,2	HSS	5	6 35 03 077 01 4	22,70
	< 10,0	< 8,0	< 10,0	< 30,0	< 120		180	2	BIM	5	6 35 03 114 01 0	30,50
	< 2,0	< 2,0	< 2,0	< 2,0	< 4,0		88	1,2	BIM	5	6 35 03 112 01 0	16,80
	< 10,0	< 8,0	< 10,0	< 6,0	< 8,0		88	2,0	BIM	5	6 35 03 113 01 0	16,80
	< 6,0	< 15,0					100	3,0	BIM	5	6 35 03 088 01 1	15,90

## LAME DA TAGLIO PER LEGNO E ALTRI MATERIALI

	FIBREGLASS		PVC				Qualität/ Quality	Conf. pz.	Nr. order	Prezzo in € IVA escl.	
	< 40,0	< 15,0	< 25,0			88	3,0	HCS	5	6 35 03 037 01 8	12,90
	< 50,0	< 30,0	< 50,0			88	4,0	HCS	5	6 35 03 038 01 6	12,90
	< 60,0	< 30,0	< 60,0			100	4,0	HCS	5	6 35 03 082 01 0	14,50
	< 25,0	< 30,0				88	4,0	HSS	5	6 35 03 039 01 0	15,50
	< 10,0					77		 	1	6 35 03 061 01 9	51,50

## ACCESSORI GENERICI



## VALIGETTA PORTAUTENSILE

Plastica, dimensioni interne: 470 x 275 x 116 mm

Nr. ordine

3 39 01 118 01 0

Prezzo in €  
IVA escl.

49,80



## CONTENITORE IN PLASTICA

Inserto per valigia con coperchio richiudibile per minuteria e accessori, adatto a valigetta portautensili 3 39 01 118 01 0, max 5 pz./valigetta.

Nr. ordine

3 39 01 119 00 0

Prezzo in €  
IVA escl.

4,88



## PASTA DA TAGLIO

Lubrificante per il taglio della lamiera

Nr. ordine

3 21 32 020 12 9

Prezzo in €  
IVA escl.

16,70



## DISPOSITIVO ANTISTRAPPO

Confezione da 5 pz.

Conf.  
pz.

5

Nr. ordine

3 14 28 102 01 6

Prezzo in €  
IVA escl.

11,30



## PARATRUCIOLI

per AST(e) 638

Nr. ordine

3 27 14 088 00 7

Prezzo in €  
IVA escl.

5,70



## TUBO DI RACCORDO

Per il collegamento di elettrotensili FEIN con aspirazione della polvere.

Ø

mm

Nr. ordine

32

3 05 17 028 00 7

Prezzo in €  
IVA escl.

3,03

27

3 05 17 029 00 1

3,73



## ADATTATORE

Impiego universale per collegare ad un aspiratore elettrotensili o accessori con il dispositivo di aspirazione della polvere. Boccola in gomma flessibile, lunghezza 70 mm, Ø interno 31,5 mm.

Nr. ordine

3 13 22 771 00 9

Prezzo in €  
IVA escl.

6,04



<b>STS 325 R</b>	<b>ASTX 649-1</b>	<b>ASTXE 649-1</b>
Seghetto alternativo ad aria compressa per tubi e profilati.	Seghetti alternativi ad alto rendimento per tubi e profilati	Seghetto alternativo ad alto rendimento per tubi e profilati con regolazione continua del numero di corse.

<b>PAGINA</b>	142	142	142
Azionamento elettrico		•	•
Azionamento ad aria compressa	•		
Numero di corse regolabile			•
Potenza nominale assorbita W		750	750
Pressione di esercizio bar	6		
Consumo d'aria m <sup>3</sup> /min	1,5		
Potenza resa W	1 100	480	480
Numero corse 1/min	330	350	100 - 350
Lunghezza corsa mm	60	60	60
Per tubi di Ø mm	440 *	440 *	400 *
Per profili di larghezza fino a L x H mm	290 x 500	290 x 550	290 x 550
Cavo con spina m		2,5	2,5
Peso EPTA kg	7,20	6,10	6,40

- compreso    \* Con prolunga della catena.

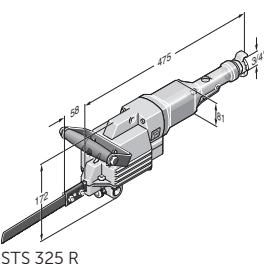

STS 325 R

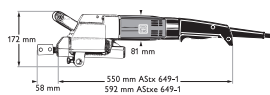

ASTX 649-1  
ASTXE 649-1

**STS 325 R****FORNITURA**

2 lame per seghetto, 1 set chiavi,  
1 impugnatura supplementare,  
1 raccordo flessibile

Per gli accessori vedere pagina 143

Seghetto alternativo ad aria compressa per tubi e profilati.

Pressione di esercizio	bar	6
Consumo d'aria	m <sup>3</sup> /min	1,5
Potenza resa	W	1 100
Numero corse	1/min	330
Lunghezza corsa	mm	60
Per tubi di Ø	mm	440 *
Per profili di larghezza fino a L x H	mm	290 x 500
Peso EPTA	kg	7,20

Nr. ordine	7 534 08 00 00 0
EAN	4014586855639
Prezzo in € IVA escl. [PK01]	2.801,00

**I VANTAGGI DEI PRODOTTI FEIN**

- + Utilizzabile in maniera ottimale per il taglio a misura di tubi e profili in acciaio, ghisa, calcestruzzo poroso e materie plastiche.
- + Dispositivo di bloccaggio e di avanzamento disponibile per profili e tubi con Ø 80 mm - Ø 400 mm.
- + Dispositivi di guida regolabili consentono anche tagli inclinati fino a 45°.
- + Dispositivo di bloccaggio e di avanzamento
- + Dispositivi di bloccaggio regolabili.
- \* Con prolunga della catena.

**ASTX 649-1****FORNITURA**

2 lame per seghetto, 1 impugnatura  
supplementare, 1 set chiavi

Per gli accessori vedere pagina 143

Seghetti alternativi ad alto rendimento per tubi e profilati

Potenza nominale assorbita	W	750
Potenza resa	W	480
Numero corse	1/min	350
Lunghezza corsa	mm	60
Per tubi di Ø	mm	440 *
Per profili di larghezza fino a L x H	mm	290 x 550
Cavo con spina	m	2,5
Peso EPTA	kg	6,10

Nr. ordine	7 234 22 00 23 0
EAN	4014586858470
Prezzo in € IVA escl. [PK01]	2.183,00

**I VANTAGGI DEI PRODOTTI FEIN**

- + Utilizzabile in maniera ottimale per il taglio a misura di tubi e profili in acciaio, ghisa, calcestruzzo poroso e materie plastiche.
- + Dispositivo di bloccaggio e di avanzamento disponibile per profili e tubi con Ø 80 mm - Ø 400 mm.
- + Particolarmente adatto a materiali sandwich e a differenti strati di materiale.
- + Dispositivi di guida regolabili consentono anche tagli inclinati fino a 45°.
- \* Con prolunga della catena.

**ASTXE 649-1****FORNITURA**

2 lame per seghetto, 1 impugnatura  
supplementare, 1 set chiavi

Per gli accessori vedere pagina 143

Seghetto alternativo ad alto rendimento per tubi e profilati con regolazione continua del numero di corse.

Potenza nominale assorbita	W	750
Potenza resa	W	480
Numero corse	1/min	100 - 350
Lunghezza corsa	mm	60
Per tubi di Ø	mm	400 *
Per profili di larghezza fino a L x H	mm	290 x 550
Cavo con spina	m	2,5
Peso EPTA	kg	6,40













Nr. ordine	7 234 23 00 23 0
EAN	4014586858500
Prezzo in € IVA escl. [PK01]	2.283,00

**I VANTAGGI DEI PRODOTTI FEIN**

- + Utilizzabile in maniera ottimale per il taglio a misura di tubi e profili in acciaio, ghisa, calcestruzzo poroso e materie plastiche.
- + Dispositivo di bloccaggio e di avanzamento disponibile per profili e tubi con Ø 80 mm - Ø 400 mm.
- + Particolarmente adatto a materiali sandwich e a differenti strati di materiale.
- + Regolazione elettronica a variazione continua del numero di corse per una velocità di taglio ottimale.
- + Dispositivi di guida regolabili consentono anche tagli inclinati fino a 45°.
- \* Con prolunga della catena.







**LAME DA TAGLIO**

	Metalli non ferrosi e acciaio 400 N/mm <sup>2</sup>	Acciaio superiore a 400 N/mm <sup>2</sup> e ghisa grigia	Diversi	Lun- ghezza mm	Distanza tra i denti mm	Spes- sore mm	Peso (netto) kg	Materiale	Nr. ordine	Prezzo in € IVA escl.
	x	x	≤ Ø 80	200	1,0	1,5	0,06	HSS	6 35 03 067 00 6	10,80
	x	x	≤ Ø 80	200	1,6	1,5	0,06	HSS	6 35 03 066 00 2	10,30
	x	x	≤ Ø 170 <sup>1</sup>	300	1,6	1,5	0,06	HSS	6 35 03 063 00 7	13,00
	x	x	≤ Ø 260 <sup>1</sup>	400	1,6	1,5	0,125	HSS	6 35 03 064 00 5	18,00
	x	x	≤ Ø 350 <sup>2</sup>	500	1,8	2,0	0,18	HSS	6 35 03 072 00 2	37,00
	x	x	≤ Ø 440 <sup>2</sup>	600	1,8	2,0	0,21	HSS	6 35 03 073 00 6	44,90
	x	x	*	300	2,1	1,5	0,08	HSS	6 35 03 070 00 0	12,90
	x		*	530	2,1	1,5	0,170	HSS	6 35 03 069 00 8	23,40
	x (AL)		Plastica	200	3,2	1,5	0,06	HSS	6 35 03 065 00 9	8,48
	x (AL)		Plastica	400	3,2	1,5	0,125	HSS	6 35 03 068 00 4	18,00
			Tubi PE, calce- struzzo poroso	300	6,3	1,5	0,08		6 35 03 071 00 9	8,99
			Tubi PE, calce- struzzo poroso *	530	6,3	1,5	0,170		6 35 03 040 00 3	16,20

SEGHETTI E SMUSSATRICI



**LAME DA TAGLIO HD**

Lame da taglio speciali per la lavorazione dell'acciaio e dell'acciaio inox. Le lame da taglio HD convincono per la loro lunga durata e un avanzamento veloce. Vale la pena provarle.

	Metalli non ferrosi e acciaio 400 N/mm <sup>2</sup>	Acciaio superiore a 400 N/mm <sup>2</sup> e ghisa grigia	Diversi	Lun- ghezza mm	Distanza tra i denti mm	Spes- sore mm	Peso (netto) kg	Materiale	Nr. ordine	Prezzo in € IVA escl.
	x	x	≤ Ø 170 <sup>1</sup>	300	1,6	2,0	0,08	HSS	6 35 03 093 00 4	23,20
	x	x	≤ Ø 350 <sup>2</sup>	500	1,8	2,0	0,18	HSS	6 35 03 099 00 5	42,90
	x	x	≤ Ø 325 *	530	2,1	1,6	0,17	HSS	6 35 03 100 00 6	33,50
	x	x	≤ Ø 260 <sup>1</sup>	400	2,1	2,0	0,175	HSS	6 35 03 094 00 2	31,00
	x	x	≤ Ø 260 <sup>1</sup>	400	3,2	2,0	0,175	HSS	6 35 03 095 00 6	31,00
	x	x	≤ Ø 440 <sup>2</sup>	600	1,8	2,0	0,21	HSS	6 35 03 098 00 1	52,40

**LAME DA TAGLIO TD**

Le lame da taglio TD sono indicate per tagli a umido e a secco. Convincono per tempi di taglio ridotti e risultati perfetti.

	Per tubi in ghisa duttile, anche con rivestimento in malta cementizia e tubi in ghisa grigia.	Ø tubi (DN) mm	Lun- ghezza mm	Lunghezza rivestimento mm	Spes- sore mm	Peso kg	Nr. ordine	Prezzo in € IVA escl.
	x	80 - 150 <sup>3</sup>	320	260	2,2	0,110	6 35 03 096 01 8	227,00
	x	80 - 300 <sup>3</sup>	490	430	2,9	0,220	6 35 03 097 01 2	299,00

\* soltanto con guida per lama da taglio 9 06 06 002 00 9

<sup>1</sup> con il dispositivo di serraggio e di avanzamento FEIN 9 07 02 005 00 0 oppure il dispositivo di serraggio 9 07 02 004 00 6

<sup>2</sup> solo con prolunga della catena fino a Ø 440 mm, sono necessari la catena 3 02 31 003 00 3 e il perno 3 02 16 130 00 4

<sup>3</sup> utilizzabile solo con il dispositivo di serraggio e avanzamento 9 07 02 005 00 0

## ACCESSORI GENERICI

**PASTA DA TAGLIO**

Lubrificante per il taglio della lamiera

Nr. ordine

3 21 32 020 12 9

Prezzo in €

IVA escl.

16,70

**DISPOSITIVO DI BLOCCAGGIO E DI AVANZAMENTO**

(L x P x A) 280 x 285 x 395 mm, per tubi e materiale curvato con un Ø esterno compreso tra 80 e 400 mm.

Nr. ordine

9 07 02 005 00 0

Prezzo in €

IVA escl.

2.369,00

**DISPOSITIVO DI BLOCCAGGIO**

Per tubi fino a Ø 159 mm anche per tagli bisellati.

Nr. ordine

9 07 02 001 00 1

Prezzo in €

IVA escl.

297,00

**DISPOSITIVO DI BLOCCAGGIO**

Per tubi Ø 100-325 mm, solo con prolunga della catena fino a Ø 440 mm, sono necessari la catena 3 02 31 003 00 3 e il perno 3 02 16 130 00 4.

Nr. ordine

9 07 02 004 00 6

Prezzo in €

IVA escl.

413,00

**DISPOSITIVO DI BLOCCAGGIO**

Per profili con una larghezza max. di 310 mm e un'altezza max. di 550 mm.

Nr. ordine

9 07 02 003 00 8

Prezzo in €

IVA escl.

333,00

**GUIDALAMA**

Per tubi fino a Ø 325 mm solo con lame da taglio lunghe 530 mm, guida fino a metà del tubo, spessore lama da taglio max. 1,6 mm.

Nr. ordine

9 06 06 002 00 9

Prezzo in €

IVA escl.

328,00

**CUNEO DI ESTRAZIONE**

Impedisce il bloccaggio della lama da taglio.

Nr. ordine

6 33 05 006 00 8

Prezzo in €

IVA escl.

11,80

**GANASCE DI PROTEZIONE IN ACCIAIO**

per proteggere la superficie del tubo da danneggiamenti, 4 pezzi necessari

Nr. ordine

3 13 27 064 00 8

Prezzo in €

IVA escl.

60,10

**BLOCCHETTO DI PULIZIA**

Rombo per la pulizia degli utensili in metallo duro e diamantati.

Nr. ordine

6 37 19 007 01 0

Prezzo in €

IVA escl.

24,20

## ACCESSORI STS 325 R

**MANICOTTO DI ACCOPPIAMENTO**

Nr. ordine

4 11 40 004 00 7

Prezzo in €

IVA escl.

31,30

**MKAS 355**

Tagli precisi realizzati in modo rapido e sicuro con la troncatrice per metallo.

Tensione	V	230
Potenza nominale assorbita	W	1 800
Potenza resa	W	1 050
Nr. giri a vuoto	1/min	1 300
Ø lama da taglio	mm	355
Ø foro lama	mm	25,4
Capacità di taglio max. profilo quadro	mm	120
Capacità di taglio max. a 45°	mm	90
Capacità di taglio max. profilo tondo	mm	100
Capacità di taglio max. a 45° profilo tondo	mm	90
Cavo con spina	m	4
Peso	kg	24,4

**I VANTAGGI DEI PRODOTTI FEIN**

- + Fino al 100 % senza scintille: taglio a freddo per una lavorazione sicura senza polvere.
- + Taglia in modo rapido e preciso: massima velocità di lavorazione con minimi lavori di rifinitura.
- + Utilizzo in numerose applicazioni: la giusta lama da taglio per ogni materiale.
- + Regolazione dell'angolo da 0° a 45° per i tagli obliqui.
- + Dispositivo di bloccaggio rapido del pezzo sulla morsa.
- + Arresto di profondità
- + Recipiente di raccolta trucioli.
- + Interruttore «uomo presente».

**FORNITURA**

1 lama da taglio per acciaio, 1 chiave combinata: a esagono 6 mm e intaglio a croce PH2, 1 chiave a brugola da 8 mm

Per gli accessori vedere pagina 145

Nr. ordine	7 236 54 60 00 0
EAN	4014586894447
Prezzo in € IVA escl. [PK01]	724,00

**ACCESSORI GENERICI**

**LAMA**  
Per acciaio.

Ø mm	Denti	Spessore mm	Nr. ordine	Prezzo in € IVA escl.
355	66	2,2	6 35 02 301 00 0	134,00



**LAMA**  
Per alluminio.

Ø mm	Denti	Spessore mm	Nr. ordine	Prezzo in € IVA escl.
355	80	2,8	6 35 02 302 00 0	168,00



**LAMA**  
Per acciaio inox.

Ø mm	Denti	Spessore mm	Nr. ordine	Prezzo in € IVA escl.
355	90	2,4	6 35 02 303 00 0	164,00

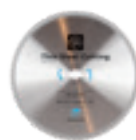

**LAMA**  
Per materiali sottili in acciaio.

Ø mm	Denti	Spessore mm	Nr. ordine	Prezzo in € IVA escl.
355	90	2,4	6 35 02 304 00 0	164,00



**FIORETTO MAGNETICO**  
Pratico utensile con elevata forza magnetica per una veloce e semplice raccolta dei trucioli metallici.

Nr. ordine	Prezzo in € IVA escl.
6 42 01 005 01 0	52,50



**PASTA DA TAGLIO**  
Lubrificante per il taglio della lamiera

Nr. ordine	Prezzo in € IVA escl.
3 21 32 020 12 9	16,70

**AKFH 18-5 SELECT**

Potente smussatrice a batteria per la preparazione di smussi per successivi rivestimenti, per lavorare con flessibilità in officina e in cantiere.

**KFH 17-8 R**

Smussatrice universale dotata di tecnologia Booster per una ideale preparazione di saldature e per la preparazione di raggiature per successivi rivestimenti.

**KFH 17-15 R**

Smussatrice universale dotata di tecnologia Booster e di sistema di ammortizzazione a molla per una ideale preparazione del cordone di saldatura.

PAGINA		147	147	147
Utilizzo per montaggi		++	+	+
Lunghezza smusso fino a 5 mm a 45°		+	++	++
Lunghezza smusso fino a 8 mm a 45°			+	++
Lunghezza smusso fino a 15 mm a 45°				+
Utilizzo in officina		+	++	++
Avviamento soft		•	•	•
Sicurezza contro gli avviamenti accidentali		•	•	•
Controllo antibloccaggio		•	•	•
Protezione elettronica contro i sovraccarichi		•	•	•
Preselezione del numero di giri		•	•	•
Tecnologia booster			•	•
Tecnologia di ammortizzazione				•
Sistema di cambio rapido della fresa			•	•
Potenza nominale assorbita	W		1 700	1 700
Potenza resa	W		1 000	1 000
Tensione batteria	V	18		
Compatibilità batteria		Ioni di litio / Ioni di litio High Power		
Attacco batteria		18 V		
Nr. giri a vuoto	1/min	2 400 - 7 500	2 300 - 7 500	2 300 - 7 500
Max. lunghezza smusso a 45°	mm	5	8	15
Max. altezza smusso a 45°	mm	3,5	5,7	10,6
Raggio		1,2 / 2,5 mm	2 / 3 / 4 mm	2 / 3 / 4 mm
Piatto di appoggio Ø	mm	98	118	137
Angolo di smussatura		45°	30° / 37,5° / 45° / 60°	30° / 37,5° / 45° / 60°
Dotazione per testa di fresatura		3 x placchette SX	3 x placchette KX	3 x 2 placchette KX
Peso EPTA	kg		4,60	6,40
Peso senza batteria	kg	2,40		

+ adatto      ++ molto adatto      • compreso



AKFH 18-5



KFH 17-8 R



KFH 17-15 R

**AKFH 18-5 SELECT****FORNITURA**

1 utensile con testa fresa a 45° (senza rullo guida, senza inserti), 3 viti di bloccaggio, 1 pasta ramata, 1 chiave a brugola da 4 mm, 1 cacciavite torx TX 15, 1 valigetta portautensile in plastica

**Per gli accessori vedere pagina 148**

Potente smussatrice a batteria per la preparazione di smussi per successivi rivestimenti, per lavorare con flessibilità in officina e in cantiere.

Tensione batteria	V	18
Compatibilità batteria		Ioni di litio / Ioni di litio High Power
Attacco batteria		18 V
Nr. giri a vuoto	1/min	2 400 - 7 500
Max. lunghezza smusso a 45°	mm	5
Max. altezza smusso a 45°	mm	3,5
Angolo di smussatura		45°
Raggio		1,2 / 2,5 mm
Dotazione per testa di fresatura		3 x placchette SX
Piatto di appoggio Ø	mm	98
Peso senza batteria	kg	2,40

Nr. ordine	7 138 01 61 00 0
EAN	4014586892665
Prezzo in € IVA escl. [PK01]	1.104,00

**I VANTAGGI DEI PRODOTTI FEIN**

- + Per la realizzazione di smussi e bordi raggiati su piastre, lamiere e contenitori, bordi interni ed esterni, profili così come per l'arrotondamento di aperture.
- + Elevata capacità di asportazione con sforzo minimo e regolazione continua del numero di giri per diversi materiali.
- + Elevata ergonomia grazie al peso ridotto e al design compatto.
- + Potenza elevata e lunga durata grazie al motore brushless FEIN PowerDrive.
- + Ampia protezione dell'utilizzatore grazie all'avviamento graduale, al dispositivo di blocco riaccensione, al controllo antibloccaggio e alla protezione elettronica dai sovraccarichi.

**KFH 17-8 R****FORNITURA**

1 utensile (senza testa fresa, senza rullo guida, senza inserti), 3 viti di bloccaggio, 1 pasta ramata, 1 chiave a brugola da 5 mm, 1 cacciavite torx TX 15, 1 valigetta portautensile in plastica

**Per gli accessori vedere pagina 148**

Smussatrice universale dotata di tecnologia Booster per una ideale preparazione di saldature e per la preparazione di raggature per successivi rivestimenti.

Potenza nominale assorbita	W	1 700
Potenza resa	W	1 000
Nr. giri a vuoto	1/min	2 300 - 7 500
Max. lunghezza smusso a 45°	mm	8
Max. altezza smusso a 45°	mm	5,7
Angolo di smussatura		30° / 37,5° / 45° / 60°
Raggio		2 / 3 / 4 mm
Dotazione per testa di fresatura		3 x placchette KX
Piatto di appoggio Ø	mm	118
Cavo con spina	m	4
Peso EPTA	kg	4,60

Nr. ordine	7 238 16 61 00 0
EAN	4014586892696
Prezzo in € IVA escl. [PK01]	1.671,00

**I VANTAGGI DEI PRODOTTI FEIN**

- + Prestazioni di fresatura superiori dal 30 % all' 80 % e vibrazioni notevolmente ridotte grazie alla nuova tecnologia booster.
- + FEIN ErgoGrip: impugnatura ergonomica unica nel suo genere, in attesa di brevetto, con comando a due mani per lavorare senza affaticarsi.
- + Efficace sistema di cambio rapido della fresa per ridurre al minimo le interruzioni durante il lavoro.
- + Elevata capacità di asportazione e sforzo minimo.
- + Ampia protezione dell'utilizzatore grazie all'avviamento graduale, al dispositivo di blocco riaccensione, al controllo antibloccaggio e alla protezione elettronica dai sovraccarichi.

**KFH 17-15 R****FORNITURA**

1 utensile (senza testa fresa, senza rullo guida, senza inserti), 6 viti di bloccaggio, 1 pasta ramata, 1 chiave a brugola da 5 mm, 1 cacciavite torx TX 15, 1 valigetta portautensile in plastica

**Per gli accessori vedere pagina 148**

Smussatrice universale dotata di tecnologia Booster e di sistema di ammortizzazione a molla per una ideale preparazione del cordone di saldatura.

Potenza nominale assorbita	W	1 700
Potenza resa	W	1 000
Nr. giri a vuoto	1/min	2 300 - 7 500
Max. lunghezza smusso a 45°	mm	15
Max. altezza smusso a 45°	mm	10,6
Angolo di smussatura		30° / 37,5° / 45° / 60°
Raggio		2 / 3 / 4 mm
Dotazione per testa di fresatura		3 x 2 placchette KX
Piatto di appoggio Ø	mm	137
Cavo con spina	m	4
Peso EPTA	kg	6,40

Nr. ordine	7 238 18 61 00 0
EAN	4014586892733
Prezzo in € IVA escl. [PK01]	2.548,00

**I VANTAGGI DEI PRODOTTI FEIN**

- + Prestazioni di fresatura superiori dal 30 % all' 80 % e vibrazioni notevolmente ridotte grazie alla nuova tecnologia booster.
- + La tecnologia a molla consente di ammortizzare le forze di rotazione e quindi una maggiore sicurezza grazie ad una lavorazione con ridotte vibrazioni.
- + FEIN ErgoGrip: impugnatura ergonomica unica nel suo genere, in attesa di brevetto, con comando a due mani per lavorare senza affaticarsi.
- + Ampia protezione dell'utilizzatore grazie all'avviamento graduale, al dispositivo di blocco riaccensione, al controllo antibloccaggio e alla protezione elettronica dai sovraccarichi.
- + Efficace sistema di cambio rapido della fresa per ridurre al minimo le interruzioni durante il lavoro.
- + Elevata capacità di asportazione e sforzo minimo.

## ACCESSORI GENERICI

**GUANTI DA LAVORO**

Antivibrazioni, certificati secondo EN 388/420, EN ISO 10819, CEE n° 0200, 1 paio a conf.

gr.	Nr. ordine	Prezzo in € IVA escl.
9 L	3 21 73 003 00 3	84,70
10 XL	3 21 73 004 00 1	84,70
11 XXL	3 21 73 005 00 5	84,70

**LAMPADA A LED A BATTERIA ALED 12-18 V**

Lampada a LED a batteria compatta e duratura con testa della lampada orientabile. Compatibile con tutte le batterie agli ioni di litio FEIN da 12 / 14 / 18 V FEIN, gancio per appendere la lampada compreso. Estremamente leggera con un peso di soli 130 g e molto luminosa con 900 lux. La temperatura del colore corrisponde alla luce diurna. La luminosità può essere regolata su 2 livelli.

Nr. ordine	Prezzo in € IVA escl.
9 26 04 200 02 0	63,60

**ADATTATORE USB PER BATTERIE AUSB 12-18 V**

Adattatore USB compatto per la ricarica mobile di smartphone, tablet, ecc. 2 prese di carica USB Highspeed per una carica veloce con 2 x 1,2 Ampere. Adatto per iOS e Android. Compatibile con tutte le batterie agli ioni di litio FEIN da 12 / 14 / 18 V.

Nr. ordine	Prezzo in € IVA escl.
9 26 04 201 02 0	48,00

**CARICABATTERIA RAPIDO ALG 80 BC**

Connettività Bluetooth® per il collegamento a dispositivo mobile e utilizzo della app my.FEIN. Indicatore dell'attuale stato della batteria e del numero dei cicli di carica effettuati sullo smartphone o sul tablet. Notifica di batteria completamente carica. Tempi di carica rapidi grazie all'elevata corrente di carica di 8 Ampere e alla gestione del processo di carica. Grande display a LED con indicatore dello stato di carica e presa USB per la ricarica mobile di piccoli dispositivi elettrici. Per tutte le batterie agli ioni di litio FEIN. Tempi di carica (80 % della capacità max.): 12 e 18 V / 3 Ah: 31 min., 12 e 18 V / 6 Ah: 38 min., 18 V / 5,2 Ah: 33 min.

Nr. ordine	Prezzo in € IVA escl.
9 26 04 210 01 0	84,00

## BATTERIA DA 18 V

**BATTERIA HIGHPOWER**

Batteria agli ioni di litio HighPower con celle ad alta capacità di carica, indicatore dello stato di carica e FEIN SafetyCell Technology. Erogazione di corrente costantemente elevata con un'intensità superiore del 75 % rispetto alla batteria agli ioni di litio. Consigliata per trapani a base magnetica per punte a corona a batteria e levigatrici angolari a batteria. Può essere utilizzata su tutti gli utensili a batteria da 18 V FEIN.

Tensione V	Capacità Ah	Peso kg	Nr. ordine	Prezzo in € IVA escl.
18	5,2	0,75	9 26 04 179 02 0	139,00

**STARTER SET DI BATTERIE HIGHPOWER**

2 batterie agli ioni di litio HighPower con caricabatteria rapido ALG 80 BC. Connettività Bluetooth® per il collegamento con terminale mobile e utilizzo della app my.FEIN. Indicatore dell'attuale stato della batteria e del numero dei cicli di carica effettuati sullo smartphone o sul tablet. Notifica di batteria completamente carica. Tempi di carica rapidi grazie all'elevata corrente di carica di 8 ampere e alla gestione del processo di carica. Grande display a LED con indicatore dello stato di carica e presa USB per la ricarica mobile di piccoli dispositivi elettrici. Per tutte le batterie agli ioni di litio FEIN. Tempi di carica (80 % della capacità max.): 12 e 18 V / 3 Ah: 31 min., 12 e 18 V / 6 Ah: 38 min., 18 V / 5,2 Ah: 33 min.

Tensione V	Capacità Ah	Nr. ordine	Prezzo in € IVA escl.
18	5,2	9 26 04 325 01 0	362,00

## ACCESSORI AKFH 18-5

**PLACCHETTA DI TAGLIO SX**

Smusso diritto per applicazione universale (acciaio, acciai inox lavorabili).

Conf. pz.	Nr. ordine	Prezzo in € IVA escl.
10	6 43 02 001 01 0	210,00

**PLACCHETTA DI TAGLIO SX**

Smusso diritto per metalli non ferrosi e materiali morbidi (alluminio, rame, materiali plastici, etc.).

Conf. pz.	Nr. ordine	Prezzo in € IVA escl.
10	6 43 02 007 01 0	210,00

**PLACCHETTA DI TAGLIO SX**

Raggio di 1,2 mm per applicazione universale (acciaio, acciai inox lavorabili).

Conf. pz.	Nr. ordine	Prezzo in € IVA escl.
10	6 43 02 008 01 0	318,00

**PLACCHETTA DI TAGLIO SX**

Raggio di 1,2 mm per metalli non ferrosi e materiali morbidi (alluminio, rame, materiali plastici, etc.).

Conf. pz.	Nr. ordine	Prezzo in € IVA escl.
10	6 43 02 009 01 0	318,00

**PLACCHETTA DI TAGLIO SX**

Raggio 2,5 mm per applicazione universale (acciaio, acciai inox lavorabili).

Conf. pz.	Nr. ordine	Prezzo in € IVA escl.
10	6 43 02 002 01 0	318,00

**PLACCHETTA DI TAGLIO SX**

Raggio di 2,5 mm per metalli non ferrosi e materiali morbidi (alluminio, rame, materiali plastici, etc.).

Conf. pz.	Nr. ordine	Prezzo in € IVA escl.
10	6 43 02 010 01 0	318,00

**VITE DI BLOCCAGGIO SX**

Per placchette di taglio SX.

Conf. pz.	Nr. ordine	Prezzo in € IVA escl.
10	3 13 50 076 00 0	42,40

**RULLO DI GUIDA**

Ø 19,80 mm per smussi a 45° e raggio di 1,2 mm. Per poter utilizzare i due taglienti per ogni bordo (8x), e quindi impiegare 16 volte la specifica placchetta per la realizzazione di raggi, sono necessari entrambi i rulli guida (diametro piccolo e grande).

Nr. ordine	Prezzo in € IVA escl.
6 43 03 006 01 0	97,00

**RULLO DI GUIDA**

Ø 26,10 mm per smussi a 45° e raggio di 1,2 mm. Per poter utilizzare i due taglienti per ogni bordo (8x), e quindi impiegare 16 volte la specifica placchetta per la realizzazione di raggi, sono necessari entrambi i rulli guida (diametro piccolo e grande).

Nr. ordine	Prezzo in € IVA escl.
6 43 03 007 01 0	149,00

**RULLO DI GUIDA**

Ø 21,69 mm per smussi a 45° e raggio di 2,5 mm.

Nr. ordine	Prezzo in € IVA escl.
6 43 03 001 01 0	97,00

**ACCESSORI KFH 17-8 R****TESTA DI FRESATURA**

Testa di fresatura a 3 taglienti per smussi diritti a 30°.

Nr. ordine	Prezzo in € IVA escl.
6 43 01 002 01 0	389,00

**TESTA DI FRESATURA**

Testa di fresatura a 3 taglienti per smussi diritti a 45° e raggiati.

Nr. ordine	Prezzo in € IVA escl.
6 43 01 001 01 0	389,00

**TESTA DI FRESATURA**

Testa di fresatura a 3 taglienti per smussi diritti a 60°.

Nr. ordine	Prezzo in € IVA escl.
6 43 01 007 01 0	389,00

**ACCESSORI KFH 17-15 R****TESTA DI FRESATURA**

Testa di fresatura a 3 x 2 taglienti per smussi diritti a 30°.

Nr. ordine	Prezzo in € IVA escl.
6 43 01 004 01 0	567,00

**TESTA DI FRESATURA**

Testa di fresatura a 3 x 2 taglienti per smussi diritti a 45° e raggiati.

Nr. ordine	Prezzo in € IVA escl.
6 43 01 003 01 0	567,00

**TESTA DI FRESATURA**

Testa di fresatura a 3 x 2 taglienti per smussi diritti a 60°.

Nr. ordine	Prezzo in € IVA escl.
6 43 01 008 01 0	567,00

**ACCESSORI KFH 17-8 R, KFH 17-15 R****PLACCHETTA DI TAGLIO KX**

Smusso per acciai ad alta resistenza, acciai a grano fine, acciai speciali.

Conf. pz.	Nr. ordine	Prezzo in € IVA escl.
10	6 43 02 011 01 0	337,00

**PLACCHETTA DI TAGLIO KX**

Smusso diritto per metalli non ferrosi e materiali morbidi (alluminio, rame, materiali plastici, etc.).

Conf. pz.	Nr. ordine	Prezzo in € IVA escl.
10	6 43 02 003 01 0	314,00

**PLACCHETTA DI TAGLIO KX**

Smusso diritto per applicazione universale (acciaio, acciai inox lavorabili).

Conf. pz.	Nr. ordine	Prezzo in € IVA escl.
10	6 43 02 004 01 0	314,00

**PLACCHETTA DI TAGLIO KX**

Raggio 2 mm per acciai ad alta resistenza, acciai a grano fine, acciai speciali.

Conf. pz.	Nr. ordine	Prezzo in € IVA escl.
10	6 43 02 013 01 0	455,00

**PLACCHETTA DI TAGLIO KX**

Raggio di 2 mm per metalli non ferrosi e materiali morbidi (alluminio, rame, materiali plastici, etc.).

Conf. pz.	Nr. ordine	Prezzo in € IVA escl.
10	6 43 02 018 01 0	431,00

**PLACCHETTA DI TAGLIO KX**

Raggio di 2 mm per applicazione universale (acciaio, acciai inox lavorabili).

Conf. pz.	Nr. ordine	Prezzo in € IVA escl.
10	6 43 02 012 01 0	431,00

**PLACCHETTA DI TAGLIO KX**

Raggio 3 mm per acciai ad alta resistenza, acciai a grano fine, acciai speciali.

Conf. pz.	Nr. ordine	Prezzo in € IVA escl.
10	6 43 02 014 01 0	373,00

**PLACCHETTA DI TAGLIO KX**

Raggio di 3 mm per metalli non ferrosi e materiali morbidi (alluminio, rame, materiali plastici, etc.).

Conf. pz.	Nr. ordine	Prezzo in € IVA escl.
10	6 43 02 005 01 0	349,00

**PLACCHETTA DI TAGLIO KX**

Raggio di 3 mm per applicazione universale (acciaio, acciai inox lavorabili).

Conf. pz.	Nr. ordine	Prezzo in € IVA escl.
10	6 43 02 006 01 0	349,00

**PLACCHETTA DI TAGLIO KX**

Raggio 4 mm per acciai ad alta resistenza, acciai a grano fine, acciai speciali.

Conf. pz.	Nr. ordine	Prezzo in € IVA escl.
10	6 43 02 017 01 0	373,00

**PLACCHETTA DI TAGLIO KX**

Raggio di 4 mm per metalli non ferrosi e materiali morbidi (alluminio, rame, materiali plastici, etc.).

Conf. pz.	Nr. ordine	Prezzo in € IVA escl.
10	6 43 02 016 01 0	349,00

**PLACCHETTA DI TAGLIO KX**

Raggio di 4 mm per applicazione universale (acciaio, acciai inox lavorabili).

Conf. pz.	Nr. ordine	Prezzo in € IVA escl.
10	6 43 02 015 01 0	349,00

**VITE DI BLOCCAGGIO KX**

Per placchette di taglio KX.

Conf. pz.	Nr. ordine	Prezzo in € IVA escl.
10	3 13 50 075 00 0	40,40



**RULLO DI GUIDA**

Ø 29,90 mm per smussi a 30° e 37,5°; senza raggio.

Nr. ordine  
6 43 03 002 01 0

Prezzo in €  
IVA escl.  
149,00



**RULLO DI GUIDA**

Ø 26,30 mm per smussi a 45°; senza raggio.

Nr. ordine  
6 43 03 003 01 0

Prezzo in €  
IVA escl.  
149,00



**RULLO DI GUIDA**

Ø 25,00 mm per smussi a 60°; senza raggio.

Nr. ordine  
6 43 03 008 01 0

Prezzo in €  
IVA escl.  
149,00



**RULLO DI GUIDA**

Ø 26,65 mm per smussi a 45° e raggio di 2 mm.  
Per poter utilizzare i due taglienti per ogni bordo (8x), e quindi impiegare 16 volte la specifica placchetta per la realizzazione di raggi, sono necessari entrambi i rulli guida (diametro piccolo e grande).

Nr. ordine  
6 43 03 009 01 0

Prezzo in €  
IVA escl.  
149,00



**RULLO DI GUIDA**

Ø 32,30 mm per smussi a 45° e raggio di 2 mm.  
Per poter utilizzare i due taglienti per ogni bordo (8x), e quindi impiegare 16 volte la specifica placchetta per la realizzazione di raggi, sono necessari entrambi i rulli guida (diametro piccolo e grande).

Nr. ordine  
6 43 03 010 01 0

Prezzo in €  
IVA escl.  
149,00



**RULLO DI GUIDA**

Ø 28,55 mm per smussi a 45° e raggio di 3 mm.

Nr. ordine  
6 43 03 004 01 0

Prezzo in €  
IVA escl.  
149,00











**RULLO DI GUIDA**

Ø 27,55 mm per smussi a 45° e raggio di 4 mm.

Nr. ordine  
6 43 03 011 01 0













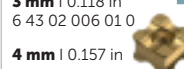
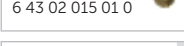





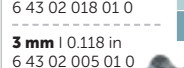
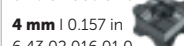
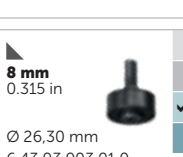
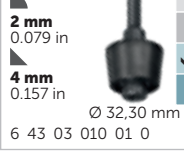

Prezzo in €  
IVA escl.  
149,00

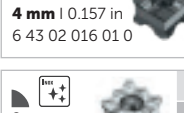
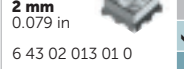
**AKFH 18-5**

 <p><b>5 mm</b> 0.197 in</p> <p>6 43 02 001 01 0</p>	 <p><b>1,2 mm</b> 0.047 in</p> <p>6 43 02 008 01 0</p>	 <p><b>2,5 mm</b> 0.098 in</p> <p>6 43 02 002 01 0</p>	 <p><b>1,2 mm</b> 0.047 in</p> <p><b>7,2 mm</b> 0.283 in</p> <p>Ø 19,80 mm</p> <p>6 43 03 006 01 0</p>	<p><b>SX</b></p> <p>10 x</p> <p>3 13 50 076 00 0</p>
 <p><b>5 mm</b> 0.197 in</p> <p>6 43 02 007 01 0</p>	 <p><b>1,2 mm</b> 0.047 in</p> <p>6 43 02 009 01 0</p>	 <p><b>2,5 mm</b> 0.098 in</p> <p>6 43 02 010 01 0</p>	 <p><b>1,2 mm</b> 0.047 in</p> <p><b>2,7 mm</b> 0.106 in</p> <p>Ø 26,10 mm</p> <p>6 43 03 007 01 0</p>	
			 <p><b>2,5 mm</b> 0.098 in</p> <p><b>5 mm</b> 0.197 in</p> <p>Ø 21,69 mm</p> <p>6 43 03 001 01 0</p>	

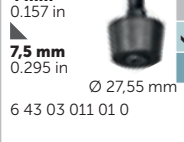

**KFH 17-8 R**

 <p>30° 6 43 01 002 01 0</p>	 <p>8 mm 0.315 in 6 43 02 004 01 0</p>	   <p>2 mm   0.079 in 6 43 02 012 01 0 3 mm   0.118 in 6 43 02 006 01 0 4 mm   0.157 in 6 43 02 015 01 0</p>	 <p>8 mm 0.315 in Ø 29,90 mm 6 43 03 002 01 0</p>	  <p>2 mm   0.079 in 6 43 03 009 01 0 8 mm   0.315 in Ø 26,65 mm</p>	<p><b>KX</b> 10 x 3 13 50 075 00 0</p>	
	 <p>37,5° 6 43 01 005 01 0</p>	 <p>8 mm 0.315 in 6 43 02 003 01 0</p>	   <p>2 mm   0.079 in 6 43 02 018 01 0 3 mm   0.118 in 6 43 02 005 01 0 4 mm   0.157 in 6 43 02 016 01 0</p>	 <p>8 mm 0.315 in Ø 26,30 mm 6 43 03 003 01 0</p>		  <p>2 mm   0.079 in 6 43 03 010 01 0 4 mm   0.157 in Ø 32,30 mm</p>
	 <p>45° 6 43 01 001 01 0</p>	 <p>8 mm 0.315 in 6 43 02 011 01 0</p>	   <p>2 mm   0.079 in 6 43 02 013 01 0 3 mm   0.118 in 6 43 02 014 01 0 4 mm   0.157 in 6 43 02 017 01 0</p>	 <p>7.4 mm 0.291 in Ø 25,00 mm 6 43 03 008 01 0</p>		  <p>3 mm   0.118 in 6 43 03 004 01 0 6.2 mm   0.244 in Ø 28,55 mm</p>
	 <p>60° 6 43 01 007 01 0</p>					  <p>4 mm   0.157 in 6 43 03 011 01 0 7.5 mm   0.295 in Ø 27,55 mm</p>

**KFH 17-15 R**

 <p>30° 6 43 01 004 01 0</p>	 <p>15 mm 0.590 in 6 43 02 004 01 0</p>	   <p>2 mm   0.079 in 6 43 02 012 01 0 3 mm   0.118 in 6 43 02 006 01 0 4 mm   0.157 in 6 43 02 015 01 0</p>	 <p>15 mm 0.590 in Ø 29,90 mm 6 43 03 002 01 0</p>	  <p>2 mm   0.079 in 6 43 03 009 01 0 16.8 mm   0.661 in Ø 26,65 mm</p>	<p><b>KX</b> 10 x 3 13 50 075 00 0</p>	
	 <p>37,5° 6 43 01 006 01 0</p>	 <p>15 mm 0.590 in 6 43 02 003 01 0</p>	   <p>2 mm   0.079 in 6 43 02 018 01 0 3 mm   0.118 in 6 43 02 005 01 0 4 mm   0.157 in 6 43 02 016 01 0</p>	 <p>15 mm 0.590 in Ø 26,30 mm 6 43 03 003 01 0</p>		  <p>2 mm   0.079 in 6 43 03 010 01 0 13 mm   0.512 in Ø 32,30 mm</p>
	 <p>45° 6 43 01 003 01 0</p>	 <p>15 mm 0.590 in 6 43 02 011 01 0</p>	   <p>2 mm   0.079 in 6 43 02 013 01 0 3 mm   0.118 in 6 43 02 014 01 0 4 mm   0.157 in 6 43 02 017 01 0</p>	 <p>16 mm 0.630 in Ø 25,00 mm 6 43 03 008 01 0</p>		  <p>3 mm   0.118 in 6 43 03 004 01 0 14 mm   0.551 in Ø 28,55 mm</p>
	 <p>60° 6 43 01 008 01 0</p>					  <p>4 mm   0.157 in 6 43 03 011 01 0 16.2 mm   0.638 in Ø 27,55 mm</p>

## Le segatubi FEIN:

lavorazione efficiente di tubi con un'alta asportazione del truciolo.

Nell'ambito della tecnica di taglio dei tubi le segatubi FEIN sono note in tutto il mondo. Possono essere utilizzate per ogni tipo di operazione: dal taglio su misura dei tubi prima della posa al taglio di tubi già posati. Le segatubi FEIN si distinguono per la loro robustezza e un'alta efficienza. Sono perfette per la lavorazione di tubi in ghisa o acciaio

per olio, gas ed acqua, ad esempio in condotte, reti pubbliche di distribuzione, centrali elettriche e impianti di produzione nonché nella costruzione di serbatoi. La tecnica ottimizzata assicura alte prestazioni in termini di asportazione del truciolo.

## Tecnologia comprovata per risultati perfetti.

Nel campo della tecnologia di taglio dei tubi, le segatubi FEIN sono note in tutto il mondo. Il loro campo di applicazione va dal taglio a misura prima della posa al taglio di tubi già posati. Le segatubi FEIN convincono per la loro qualità robusta e l'elevata efficienza.

Sono ideali per la lavorazione di tubi in ghisa o acciaio per oleodotti, gasdotti e condutture idriche, che vengono

utilizzati, ad esempio, nelle condutture, nelle reti di approvvigionamento pubblico, nelle centrali elettriche e negli impianti di produzione, nonché nella costruzione di serbatoi. L'avanzata tecnologia garantisce elevate prestazioni di taglio.

## I vantaggi in breve:

- + Grazie alla robusta costruzione della macchina, ai potenti motori e ai materiali d'alta qualità sono perfette per l'impiego in condizioni estreme.
- + Impiego delle segatubi elettriche per tubi anche a temperature sotto zero.
- + Segatubi elettriche con avanzamento e ritorno (ritorno solo in assenza di carico).
- + Indicate per l'impiego flessibile per tubi da 250 a 3 000 mm.
- + Tagli smussati e diritti con frese sagomate o lame da taglio
- + Traccia di taglio precisa e taglio esatto grazie al sistema a doppia catena, all'allineamento della traccia regolabile e al doppio tensionamento della catena.
- + Estremità dei tubi esenti da fessurazioni per risultati perfetti durante la saldatura. Motivo: un risultato di fresatura e taglio perfetto grazie all'alta capacità di asportazione, un'alta qualità dell'utensile e senza spostamento della linea di taglio.
- + Montaggio semplice grazie all'ottimizzata maneggevolezza.
- + Disponibili in due varianti di trasmissione: diversi livelli di avanzamento e di velocità garantiscono una velocità di taglio adatta ai diversi materiali (raccomandazione: tubo in acciaio - velocità di taglio lenta, tubo in ghisa - velocità di taglio veloce).
- + Lavorazione puntuale e sicura grazie all'avanzamento attivabile e disattivabile (segatubi RSG/RDG 1 500).
- + Spegnimento della macchina mediante limitatore di coppia a frizione e quindi protezione della macchina dall'eventuale sovraccarico della trasmissione.
- + Vasto assortimento di accessori FEIN.





## Panoramica macchine



### Segatubi elettriche FEIN:

Classe di protezione I. Tipo di protezione IP X4.  
In combinazione con l'interruttore di sicurezza:  
+ Sicurezza tramite blocco automatico di spunto.  
+ Protezione da sovraccarichi per il motore a corrente trifase.  
Prodotte e certificate secondo la norma EN 62841.

#### **VERSIONE RSG:**

+ Per l'impiego universale.  
+ Motore a corrente trifase protetto contro le esplosioni e l'umidità.

#### **VERSIONE RSG EX:**

+ Particolarmente indicata per tagliare tubi per olio e gas senza materiale presente nella condotta.  
+ Motore a corrente trifase protetto contro le esplosioni e l'umidità con interruttore supplementare protetto contro le esplosioni.

### Segatubi ad aria compressa FEIN:

#### **VERSIONE RDG:**

+ Protezione durante il lavoro su tubi per acqua, olio e gas senza materiale presente nella condotta tramite l'azionamento ad aria compressa.  
+ Indicate per l'impiego nel campo delle acque potabili.  
+ Componenti dell'azionamento a motore sono inossidabili.  
+ Le lamelle del motore pneumatico sono antirigonfiamento.  
+ È possibile persino un funzionamento a secco di breve durata.

**SAREMO LIETI DI OFFRIRVI LA NOSTRA  
CONSULENZA TECNICA.**



# FORATURA CON FRESE A CORONA PER METALLO

---

**ECONOMICAL** **156**

Trapani con punta a corona a base magnetica eco con funzionalità base per la foratura a corona che non scendono a compromessi in termini di potenza e durata.

---

**COMPACT** **159**

Trapani con punta a corona a base magnetica compatti con dimensioni minime per forature a corona in punti stretti e difficilmente accessibili.

---

**UNIVERSAL** **164**

Potenti trapani universali con punta a corona a base magnetica, d'alta qualità per un impiego universale.

---

**AUTOMATIC** **174**

Potenti trapani completamente automatici con punta a corona a base magnetica per la massima efficienza e uno sforzo fisico minimo.



**KBE 30**      **KBE 32**      **KBE 32 QW**      **KBE 35**      **KBE 50-2**

Trapano con punta a corona a base magnetica eco a 1 velocità, piccolo ed estremamente leggero, con funzionalità base per forature a corona in cantiere.

Trapano eco con base magnetica per punta a corona a 1 velocità, piccolo e con una corsa molto ampia, con funzionalità base per forature con punta a corona ed elicoidali in cantiere.

Trapano eco con base magnetica per punta a corona a 2 velocità, leggero e con una corsa molto ampia, con funzionalità base per forature con punta a corona ed elicoidali in officina e in cantiere.

PAGINA		157	157	157	158	158
Foratura con frese a corona per metallo, Ø fino a 35 mm		++	++	++	++	++
Foratura con frese a corona per metallo, Ø fino a 50 mm						++
Punte a elica con mandrino (DIN 338)					++	++
Lavorazioni sopratesta		++	++	++	++	+
Utilizzo per montaggi		++	++	++	++	++
Utilizzo in officina		++	++	++	++	++
Manopola di avanzamento montabile sui due lati		•	•	•	•	•
Sistema di cambio rapido della punta a corona senza chiavi di servizio				•		
Potenza nominale assorbita	W	750	1 200	1 200	850	1 100
Potenza resa	W	430	770	770	450	650
Nr. giri sotto carico	1/min	430	450	450	460	
Numero di giri sotto carico 1a marcia	1/min					260
Numero di giri sotto carico 2a marcia	1/min					520
Nr. giri a vuoto	1/min	740	700	700	620	
Numero di giri a vuoto 1a marcia	1/min					330
Numero di giri a vuoto 2a marcia	1/min					650
Punta a corona, Ø max.	mm	30	32	32	35	50
Fresa a corona HSS, Ø max.	mm	30	32	32	35	50
Profondità di foratura max. con corona	mm	50	50	50	50	50
Punta ad elica Ø max.	mm				13	16
Attacco fresa a corona		3/4" Weldon	3/4" Weldon	3/4" Weldon	3/4" Weldon	3/4" Weldon
Corsa	mm	65	90	90	135	135
Forza di tenuta magnetica	N	9 000	10 000	10 000	12 000	12 000
Dimensioni base magnetica	mm	178 x 95	175 x 80	175 x 80	195 x 90	195 x 90
Cavo con spina	m	3	3	3	3	3
Peso EPTA	kg	10,50	10,80	11,00	11,80	12,50

+ adatto      ++ molto adatto      • compreso

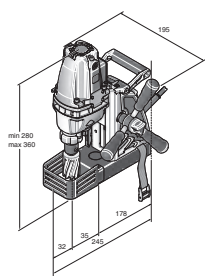

KBE 30



KBE 32



KBE 32 QW

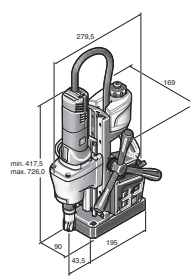

KBE 35

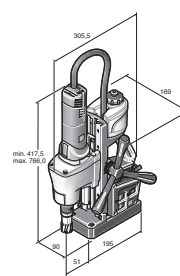

KBE 50-2

**KBE 30****FORNITURA**

1 serbatoio del lubrorefrigerante, 1 cinghia di fissaggio, 1 perno di centraggio da 100 mm, 1 griglia di protezione, 1 chiave a brugola da 5 mm

Per gli accessori vedere pagina 160

Trapano con punta a corona a base magnetica eco a 1 velocità, piccolo ed estremamente leggero, con funzionalità base per forature a corona in cantiere.

Potenza nominale assorbita	W	750
Potenza resa	W	430
Nr. giri sotto carico	1/min	430
Nr. giri a vuoto	1/min	740
Punta a corona, Ø max.	mm	30
Fresa a corona HSS, Ø max.	mm	30
Profondità di foratura max. con corona	mm	50
Attacco fresa a corona		3/4" Weldon
Corsa	mm	65
Forza di tenuta magnetica	N	9 000
Dimensioni base magnetica	mm	178 x 95
Cavo con spina	m	3
Peso EPTA	kg	10,50

**I VANTAGGI DEI PRODOTTI FEIN**

- + Per l'impiego in condizioni particolarmente difficili grazie all'alta qualità della lavorazione e al cablaggio interno del motore.
- + Leggero con motore ad alte prestazioni FEIN e una coppia elevata per tutte le forature a corona.
- + Durata e velocità di lavorazione senza compromessi con un eccellente rapporto qualità-prezzo.
- + Raffreddamento interno.
- + Elevata forza di tenuta magnetica.
- + Manopola di avanzamento montabile sui due lati.
- + Interruttore differenziale di sicurezza

Nr. ordine	7 270 65 60 00 0
EAN	4014586889597
Prezzo in € IVA escl. [PK01]	719,00

**KBE 32****FORNITURA**

1 pompa manuale, 1 portabottiglie, 1 cinghia di fissaggio, 1 perno di centraggio da 100 mm, 1 griglia di protezione, 1 chiave a brugola da 5 mm, 1 valigetta

Per gli accessori vedere pagina 160

Trapano con punta a corona a base magnetica eco a 1 velocità, piccolo ed estremamente leggero, con funzionalità base per forature a corona in cantiere.

Potenza nominale assorbita	W	1 200
Potenza resa	W	770
Nr. giri sotto carico	1/min	450
Nr. giri a vuoto	1/min	700
Punta a corona, Ø max.	mm	32
Fresa a corona HSS, Ø max.	mm	32
Profondità di foratura max. con corona	mm	50
Attacco fresa a corona		3/4" Weldon
Corsa	mm	90
Forza di tenuta magnetica	N	10 000
Dimensioni base magnetica	mm	175 x 80
Cavo con spina	m	3
Peso EPTA	kg	10,80

**I VANTAGGI DEI PRODOTTI FEIN**

- + Per l'impiego in condizioni particolarmente difficili grazie all'alta qualità della lavorazione e al cablaggio interno del motore.
- + Durata senza compromessi grazie al robusto sistema di trasmissione con un'autonomia di almeno 400 ore.
- + Leggero con motore ad alte prestazioni FEIN e una coppia elevata per tutte le forature a corona.
- + Ottimo rapporto prezzo/prestazioni.
- + Raffreddamento interno.
- + Elevata forza di tenuta magnetica.
- + Manopola di avanzamento montabile sui due lati.
- + Buona accessibilità in spazi di lavoro ristretti.
- + Interruttore differenziale di sicurezza.

Nr. ordine	7 270 94 61 00 0
EAN	4014586894539
Prezzo in € IVA escl. [PK01]	673,00

**KBE 32 QW****FORNITURA**

1 pompa manuale, 1 portabottiglie, 1 cinghia di fissaggio, 1 perno di centraggio da 100 mm, 1 griglia di protezione, 1 valigetta

Per gli accessori vedere pagina 160

Trapano con punta a corona a base magnetica eco a 1 velocità, piccolo ed estremamente leggero, con funzionalità base per forature a corona in cantiere.

Potenza nominale assorbita	W	1 200
Potenza resa	W	770
Nr. giri sotto carico	1/min	450
Nr. giri a vuoto	1/min	700
Punta a corona, Ø max.	mm	32
Fresa a corona HSS, Ø max.	mm	32
Profondità di foratura max. con corona	mm	50
Attacco fresa a corona		3/4" Weldon
Cambio di una punta a corona		senza chiavi di servizio
Corsa	mm	90
Forza di tenuta magnetica	N	10 000
Dimensioni base magnetica	mm	175 x 80
Cavo con spina	m	3
Peso EPTA	kg	11,00

**I VANTAGGI DEI PRODOTTI FEIN**

- + Per l'impiego in condizioni particolarmente difficili grazie all'alta qualità della lavorazione e al cablaggio interno del motore.
- + Durata senza compromessi grazie al robusto sistema di trasmissione con un'autonomia di almeno 400 ore.
- + Leggero con motore ad alte prestazioni FEIN e una coppia elevata per tutte le forature a corona.
- + Ottimo rapporto prezzo/prestazioni.
- + Sistema di cambio rapido della punta a corona senza chiavi di servizio.
- + Raffreddamento interno.
- + Elevata forza di tenuta magnetica.
- + Manopola di avanzamento montabile sui due lati.
- + Buona accessibilità in spazi di lavoro ristretti.
- + Interruttore differenziale di sicurezza.

Nr. ordine	7 270 95 61 00 0
EAN	4014586894614
Prezzo in € IVA escl. [PK01]	754,00

**KBE 35****FORNITURA**

1 serbatoio del lubrorefrigerante, 1 cinghia di fissaggio, 1 perno di centraggio da 100 mm, 1 griglia di protezione, 2 chiavi a brugola da 5 e 6 mm

Per gli accessori vedere pagina 160

Trapano eco con base magnetica per punte a corona a 1 velocità, piccolo e con una corsa molto ampia, con funzionalità base per forature con punte a corona ed elicoidali in cantiere.

Potenza nominale assorbita	W	850
Potenza resa	W	450
Nr. giri sotto carico	1/min	460
Nr. giri a vuoto	1/min	620
Punta a corona, Ø max.	mm	35
Fresa a corona HSS, Ø max.	mm	35
Profondità di foratura max. con corona	mm	50
Punta ad elica Ø max.	mm	13
Attacco fresa a corona		3/4" Weldon
Corsa	mm	135
Corsa complessiva	mm	260
Forza di tenuta magnetica	N	12 000
Dimensioni base magnetica	mm	195 x 90
Cavo con spina	m	3
Peso EPTA	kg	11,80

Nr. ordine	7 270 50 60 00 0
EAN	4014586881584
Prezzo in € IVA escl. [PK01]	934,00

**I VANTAGGI DEI PRODOTTI FEIN**

- + Per l'impiego in condizioni particolarmente difficili grazie all'alta qualità della lavorazione.
- + Motore ad alte prestazioni FEIN con una coppia elevata e una corsa molto ampia per punte a corona ed elicoidali.
- + Durata e velocità di lavorazione senza compromessi con un eccellente rapporto qualità-prezzo.
- + Serbatoio refrigerante integrato.
- + Elevata forza di tenuta magnetica.
- + Ottimo rapporto peso/potenza.
- + Volantino d'avanzamento posizionabile sui due lati con mozzo esagonale.
- + Supporto a esagono interno integrato.
- + Interruttore differenziale di sicurezza

**KBE 50-2****FORNITURA**

1 serbatoio del lubrorefrigerante, 1 cinghia di fissaggio, 1 perno di centraggio da 100 mm, 1 griglia di protezione, 2 chiavi a brugola da 5 e 6 mm

Per gli accessori vedere pagina 160

Trapano eco con base magnetica per punte a corona a 2 velocità, leggero e con una corsa molto ampia, con funzionalità base per forature con punte a corona ed elicoidali in officina e in cantiere.

Potenza nominale assorbita	W	1 100
Potenza resa	W	650
Numero di giri sotto carico 1a marcia	1/min	260
Numero di giri sotto carico 2a marcia	1/min	520
Numero di giri a vuoto 1a marcia	1/min	330
Numero di giri a vuoto 2a marcia	1/min	650
Punta a corona, Ø max.	mm	50
Fresa a corona HSS, Ø max.	mm	50
Profondità di foratura max. con corona	mm	50
Punta ad elica Ø max.	mm	16
Attacco fresa a corona		3/4" Weldon
Corsa	mm	135
Corsa complessiva	mm	260
Forza di tenuta magnetica	N	12 000
Dimensioni base magnetica	mm	195 x 90
Cavo con spina	m	3
Peso EPTA	kg	12,50

Nr. ordine	7 270 51 60 00 0
EAN	4014586881645
Prezzo in € IVA escl. [PK01]	1.241,00

**I VANTAGGI DEI PRODOTTI FEIN**

- + Per l'impiego in condizioni particolarmente difficili grazie all'alta qualità della lavorazione.
- + Motore ad alte prestazioni FEIN con una coppia elevata e una corsa molto ampia per punte a corona ed elicoidali.
- + Durata e velocità di lavorazione senza compromessi con un eccellente rapporto qualità-prezzo.
- + Cambio meccanico a 2 velocità.
- + Serbatoio refrigerante integrato.
- + Elevata forza di tenuta magnetica.
- + Ottimo rapporto peso/potenza.
- + Volantino d'avanzamento posizionabile sui due lati con mozzo esagonale.
- + Supporto a esagono interno integrato.
- + Interruttore differenziale di sicurezza



**KBB 40**

Trapano con punta a corona a base magnetica a 1 velocità, di piccole dimensioni, con motore di foratura fisso per forature a corona in spazi ristretti in officina e in cantiere.

<b>PAGINA</b>		160
Foratura con frese a corona per metallo, Ø fino a 35 mm		++
Foratura con frese a corona per metallo, Ø fino a 40 mm		++
Lavorazioni sopratesta		++
Utilizzo per montaggi		++
Utilizzo in officina		++
Potenza nominale assorbita	W	1 100
Potenza resa	W	610
Nr. giri sotto carico	1/min	280
Nr. giri a vuoto	1/min	450
Punta a corona, Ø max.	mm	40
Fresa a corona HSS, Ø max.	mm	40
Profondità di foratura max. con corona	mm	50
Punta ad elica Ø max.	mm	16
Attacco fresa a corona		3/4" Weldon
Corsa	mm	65
Forza di tenuta magnetica	N	9 000
Dimensioni base magnetica	mm	165 x 102
Cavo con spina	m	3,8
Peso EPTA	kg	12,80

++ molto adatto

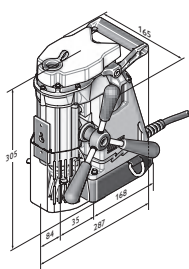

KBB 40

**KBB 40****FORNITURA**

1 serbatoio del lubrorefrigerante,  
1 cinghia di fissaggio, 1 gancio per  
trucioli, 2 perni di centraggio, 1 griglia  
di protezione, 1 chiave a brugola da  
5 mm, 1 valigetta

Per gli accessori vedere pagina 160

Trapano con punta a corona a base magnetica a 1 velocità, di piccole dimensioni, con motore di foratura fisso per forature a corona in spazi ristretti in officina e in cantiere.

Potenza nominale assorbita	W	1 100
Potenza resa	W	610
Nr. giri sotto carico	1/min	280
Nr. giri a vuoto	1/min	450
Punta a corona, Ø max.	mm	40
Fresa a corona HSS, Ø max.	mm	40
Profondità di foratura max. con corona	mm	50
Punta ad elica Ø max.	mm	16
Attacco fresa a corona		3/4" Weldon
Ingombro angolare	mm	46
Altezza	mm	305
Corsa	mm	65
Forza di tenuta magnetica	N	9 000
Dimensioni base magnetica	mm	165 x 102
Cavo con spina	m	3,8
Peso EPTA	kg	12,80

**I VANTAGGI DEI PRODOTTI FEIN**

- + Estremamente piccolo e leggero per lavorare in spazi ristretti, anche in verticale e sopra testa, grazie all'altezza di 305 mm.
- + Macchina estremamente resistente all'usura e duratura con avanzamento senza gioco dell'albero portautensile in un canotto, per forature su misura in condizioni particolarmente difficili nel settore industriale e artigianale.
- + Motore ad alte prestazioni FEIN da 1.100 W con numero di giri stabile per forature a corona affidabili ed economiche con una profondità di taglio max. di 50 mm.
- + Motore di foratura fisso per lavorazioni in spazi ristretti.
- + Ingranaggi alti per un'ottima visuale in cantiere.
- + Manopola di avanzamento montabile su entrambi i lati per l'impiego in situazioni di lavoro speciali.
- + Serbatoio refrigerante integrato.
- + Robusta struttura in pressofusione di alluminio.
- + Interruttore differenziale di sicurezza

Nr. ordine	7 272 03 61 00 0
EAN	4014586700502
Prezzo in € IVA escl. [PK01]	1.443,00

**SET DI ACCESSORI BEST OF FRESE A CORONA HSS****SET DI ACCESSORI BEST OF FRESE A CORONA 3/4" WELDON**

Lunga durata. Misure metriche, profondità di taglio 25 mm. Set composto da 4 punte a corona, 2 da Ø 14 mm, 2 da Ø 18 mm (profondità di taglio 25 mm) e da 1 perno di centraggio (80 mm) contenuto in valigetta di trasporto in plastica.

Nr. ordine	Prezzo in € IVA escl.
6 31 34 999 06 2	102,00

**SET DI ACCESSORI BEST OF FRESE A CORONA 3/4" WELDON**

Lunga durata. Misure metriche, profondità di taglio 50 mm. Set composto da 4 punte a corona, 2 da Ø 14 mm, 2 da Ø 18 mm (profondità di taglio 50 mm) e da 1 perno di centraggio (100 mm) contenuto in valigetta di trasporto in plastica.

Nr. ordine	Prezzo in € IVA escl.
6 31 34 999 06 4	134,00

**SET DI ACCESSORI BEST OF FRESE A CORONA 3/4" WELDON**

Lunga durata. Misure metriche, profondità di taglio 25 mm. Set composto da 6 punte a corona da Ø 12, 14, 16, 18, 20 e 22 mm (profondità di taglio 25 mm) e da 2 perni di centraggio (80 mm) contenuto in valigetta di trasporto in plastica.

Nr. ordine	Prezzo in € IVA escl.
6 31 34 999 06 1	162,00

**SET DI ACCESSORI BEST OF FRESE A CORONA 3/4" WELDON**

Lunga durata. Misure metriche, profondità di taglio 50 mm. Set composto da 6 punte a corona da Ø 12, 14, 16, 18, 20 e 22 mm (profondità di taglio 50 mm) e da 2 perni di centraggio (100 mm) contenuto in valigetta di trasporto in plastica.

Nr. ordine	Prezzo in € IVA escl.
6 31 34 999 06 3	205,00

**SET DI ACCESSORI BEST OF FRESE A CORONA METALLO DURO****SET DI ACCESSORI BEST OF FRESE A CORONA 3/4" WELDON**

Elevata durata e considerevole capacità di asportazione. Dimensioni in millimetri, profondità di taglio 35 mm. Set composto da 6 punte a corona da Ø 12, 14, 16, 18, 20 e 22 mm (profondità di taglio 35 mm) e da 2 perni di centraggio (100 mm) contenuto in valigetta di trasporto in plastica.

Nr. ordine	Prezzo in € IVA escl.
6 31 27 714 02 0	271,00

**FRESA A CORONA IN METALLO DURO****FRESA A CORONA HM ULTRA 35 CON ATTACCO 3/4" WELDON**

Elevata durata e considerevole capacità di asportazione. Dimensioni in millimetri, profondità di taglio 35 mm.

Profondità di taglio mm	Ø foro mm	Nr. ordine	Prezzo in € IVA escl.
35	12	6 31 27 714 01 0	55,90
35	13	6 31 27 715 01 0	55,90
35	14	6 31 27 716 01 0	55,90
35	15	6 31 27 717 01 0	55,90
35	16	6 31 27 718 01 0	55,90
35	17	6 31 27 719 01 0	55,90
35	18	6 31 27 720 01 0	55,90
35	19	6 31 27 721 01 0	55,90
35	20	6 31 27 722 01 0	55,90
35	21	6 31 27 723 01 0	55,90
35	22	6 31 27 724 01 0	55,90
35	23	6 31 27 725 01 0	55,90
35	24	6 31 27 726 01 0	55,90
35	25	6 31 27 727 01 0	55,90
35	26	6 31 27 728 01 0	55,90
35	27	6 31 27 729 01 0	55,90
35	28	6 31 27 730 01 0	55,90
35	29	6 31 27 731 01 0	64,40
35	30	6 31 27 732 01 0	64,40
35	31	6 31 27 733 01 0	64,40
35	32	6 31 27 734 01 0	64,40
35	33	6 31 27 735 01 0	64,40

Profondità di taglio mm	Ø foro mm	Nr. ordine	Prezzo in € IVA escl.
35	34	6 31 27 736 01 0	64,40
35	35	6 31 27 737 01 0	64,40
35	36	6 31 27 738 01 0	74,60
35	37	6 31 27 739 01 0	74,60
35	38	6 31 27 740 01 0	74,60
35	39	6 31 27 741 01 0	74,60
35	40	6 31 27 742 01 0	74,60
35	41	6 31 27 743 01 0	88,10
35	42	6 31 27 744 01 0	88,10
35	43	6 31 27 745 01 0	88,10
35	44	6 31 27 746 01 0	88,10
35	45	6 31 27 747 01 0	88,10
35	46	6 31 27 748 01 0	98,00
35	47	6 31 27 749 01 0	98,00
35	48	6 31 27 750 01 0	98,00
35	49	6 31 27 751 01 0	98,00
35	50	6 31 27 752 01 0	98,00



### FRESA A CORONA HM ULTRA 50 CON ATTACCO 3/4" WELDON

Elevata durata e considerevole capacità di asportazione.  
Dimensioni in millimetri, profondità di taglio 50 mm.

Profondità di taglio mm	Ø foro mm	Nr. ordine	Prezzo in € IVA escl.
50	12	6 31 27 276 01 0	62,10
50	13	6 31 27 277 01 0	62,10
50	14	6 31 27 278 01 0	62,10
50	15	6 31 27 279 01 0	62,10
50	15,5	6 31 27 828 01 0	61,20
50	16	6 31 27 280 01 0	62,10
50	17	6 31 27 281 01 0	62,10
50	17,5	6 31 27 829 01 0	59,20
50	18	6 31 27 282 01 0	62,10
50	19	6 31 27 283 01 0	62,10
50	19,5	6 31 27 830 01 0	61,20
50	20	6 31 27 284 01 0	62,10
50	21	6 31 27 285 01 0	62,10
50	22	6 31 27 286 01 0	62,10
50	23	6 31 27 287 01 0	62,10
50	24	6 31 27 288 01 0	62,10
50	25	6 31 27 289 01 0	62,10
50	26	6 31 27 290 01 0	62,10
50	26,5	6 31 27 831 01 0	61,20
50	27	6 31 27 291 01 0	62,10
50	28	6 31 27 292 01 0	62,10
50	29	6 31 27 293 01 0	62,10
50	30	6 31 27 294 01 0	62,10
50	31	6 31 27 295 01 0	69,40
50	32	6 31 27 296 01 0	69,40
50	33	6 31 27 297 01 0	69,40
50	34	6 31 27 298 01 0	69,40
50	35	6 31 27 299 01 0	69,40
50	36	6 31 27 300 01 0	80,20
50	37	6 31 27 301 01 0	80,20
50	38	6 31 27 302 01 0	80,20
50	39	6 31 27 303 01 0	80,20
50	40	6 31 27 304 01 0	80,20
50	41	6 31 27 305 01 0	94,80
50	42	6 31 27 306 01 0	94,80
50	43	6 31 27 307 01 0	94,80
50	44	6 31 27 308 01 0	94,80
50	45	6 31 27 309 01 0	94,80
50	46	6 31 27 310 01 0	106,00
50	47	6 31 27 311 01 0	106,00
50	48	6 31 27 312 01 0	106,00
50	49	6 31 27 313 01 0	106,00
50	50	6 31 27 314 01 0	106,00

## FRESA A CORONA IN HSS



### FRESA A CORONA HSS NOVA 25 CON ATTACCO 3/4" WELDON

Lunga durata. Misure metriche, profondità di taglio 25 mm.

Profondità di taglio mm	Ø foro mm	Nr. ordine	Prezzo in € IVA escl.
25	12	6 31 34 120 05 1	22,40
25	13	6 31 34 130 05 1	22,40
25	14	6 31 34 140 05 1	22,40
25	15	6 31 34 150 05 1	22,40
25	16	6 31 34 160 05 1	22,40
25	17	6 31 34 170 05 1	24,30
25	18	6 31 34 180 05 1	24,30
25	19	6 31 34 190 05 1	24,30
25	20	6 31 34 200 05 1	28,30
25	21	6 31 34 210 05 1	28,30
25	22	6 31 34 220 05 1	28,30
25	23	6 31 34 230 05 1	32,40
25	24	6 31 34 240 05 1	32,40
25	25	6 31 34 250 05 1	32,40
25	26	6 31 34 260 05 1	38,10
25	27	6 31 34 270 05 1	38,10
25	28	6 31 34 280 05 1	40,40
25	29	6 31 34 290 05 1	40,40
25	30	6 31 34 300 05 1	43,30
25	31	6 31 34 310 05 1	43,30
25	32	6 31 34 320 05 1	50,10
25	33	6 31 34 330 05 1	50,10
25	34	6 31 34 340 05 1	56,90
25	35	6 31 34 350 05 1	56,90
25	36	6 31 34 360 05 1	56,90
25	37	6 31 34 370 05 1	66,20
25	38	6 31 34 380 05 1	66,20
25	39	6 31 34 390 05 1	66,20
25	40	6 31 34 400 05 1	74,50
25	41	6 31 34 410 05 1	74,50
25	42	6 31 34 420 05 1	81,00
25	43	6 31 34 430 05 1	81,00
25	44	6 31 34 440 05 1	85,30
25	45	6 31 34 450 05 1	85,30
25	46	6 31 34 460 05 1	97,40
25	47	6 31 34 470 05 1	97,40
25	48	6 31 34 480 05 1	101,00
25	49	6 31 34 490 05 1	101,00
25	50	6 31 34 500 05 1	101,00



### FRESA A CORONA HSS NOVA 50 CON ATTACCO 3/4" WELDON

Lunga durata. Misure metriche, profondità di taglio 50 mm.

Profondità di taglio mm	Ø foro mm	Nr. ordine	Prezzo in € IVA escl.
50	12	6 31 34 120 05 2	31,30
50	13	6 31 34 130 05 2	31,30
50	14	6 31 34 140 05 2	31,30
50	15	6 31 34 150 05 2	31,30
50	16	6 31 34 160 05 2	31,30
50	17	6 31 34 170 05 2	34,00
50	18	6 31 34 180 05 2	34,00
50	19	6 31 34 190 05 2	34,00
50	20	6 31 34 200 05 2	39,90
50	21	6 31 34 210 05 2	39,90
50	22	6 31 34 220 05 2	39,90
50	23	6 31 34 230 05 2	39,90
50	24	6 31 34 240 05 2	42,80
50	25	6 31 34 250 05 2	48,30
50	26	6 31 34 260 05 2	48,30
50	27	6 31 34 270 05 2	48,30
50	28	6 31 34 280 05 2	57,10
50	29	6 31 34 290 05 2	57,10
50	30	6 31 34 300 05 2	57,10
50	31	6 31 34 310 05 2	64,10
50	32	6 31 34 320 05 2	64,10

Profondità di taglio mm	Ø foro mm	Nr. ordine	Prezzo in € IVA escl.
50	33	6 31 34 330 05 2	71,30
50	34	6 31 34 340 05 2	71,30
50	35	6 31 34 350 05 2	71,30
50	36	6 31 34 360 05 2	81,00
50	37	6 31 34 370 05 2	81,00
50	38	6 31 34 380 05 2	81,00
50	39	6 31 34 390 05 2	92,40
50	40	6 31 34 400 05 2	92,40
50	41	6 31 34 410 05 2	100,00
50	42	6 31 34 420 05 2	108,00
50	43	6 31 34 430 05 2	108,00
50	44	6 31 34 440 05 2	108,00
50	45	6 31 34 450 05 2	114,00
50	46	6 31 34 460 05 2	125,00
50	47	6 31 34 470 05 2	125,00
50	48	6 31 34 480 05 2	130,00
50	49	6 31 34 490 05 2	130,00
50	50	6 31 34 500 05 2	135,00



#### PUNTA A CORONA HSS SPECIAL 25 CON ATTACCO 3/4" WELDON

Lunga durata. Per forare materiali multistrato in una sola operazione di lavoro.

Profondità di taglio mm	Ø foro mm	Nr. ordine	Prezzo in € IVA escl.
25	12	6 31 34 120 30 1	37,40
25	13	6 31 34 130 30 1	37,40
25	14	6 31 34 140 30 1	37,40
25	14,3	6 31 34 143 30 1	37,40
25	15	6 31 34 150 30 1	37,40
25	16	6 31 34 160 30 1	37,40
25	17	6 31 34 170 30 1	39,90
25	18	6 31 34 180 30 1	39,90
25	20	6 31 34 200 30 1	43,70
25	22	6 31 34 220 30 1	43,70
25	24	6 31 34 240 30 1	53,60
25	26	6 31 34 260 30 1	57,40
25	28	6 31 34 280 30 1	62,40
25	30	6 31 34 300 30 1	67,20
25	32	6 31 34 320 30 1	77,20
25	35	6 31 34 350 30 1	83,50



#### FRESA A CORONA HSS DURA 25 CON ATTACCO 3/4" WELDON

Rivestimento superficiale TiN per una lunga durata e una migliore scorrevolezza. Misure metriche, profondità di taglio 25 mm.

Profondità di taglio mm	Ø foro mm	Nr. ordine	Prezzo in € IVA escl.
25	12	6 31 34 120 07 5	33,00
25	13	6 31 34 130 07 5	33,00
25	14	6 31 34 140 07 5	33,00
25	15	6 31 34 150 07 5	33,00
25	16	6 31 34 160 07 5	33,00
25	17	6 31 34 170 07 5	35,90
25	18	6 31 34 180 07 5	35,90
25	19	6 31 34 190 07 5	35,90
25	20	6 31 34 200 07 5	40,20
25	21	6 31 34 210 07 5	40,20
25	22	6 31 34 220 07 5	40,20
25	23	6 31 34 230 07 5	49,40
25	24	6 31 34 240 07 5	49,40
25	25	6 31 34 250 07 5	49,40
25	26	6 31 34 260 07 5	53,70
25	27	6 31 34 270 07 5	53,70
25	28	6 31 34 280 07 5	58,10
25	29	6 31 34 290 07 5	58,10
25	30	6 31 34 300 07 5	64,30
25	31	6 31 34 310 07 5	64,30
25	32	6 31 34 320 07 5	73,10
25	33	6 31 34 330 07 5	73,10
25	34	6 31 34 340 07 5	80,80

Profondità di taglio mm	Ø foro mm	Nr. ordine	Prezzo in € IVA escl.
25	35	6 31 34 350 07 5	80,80
25	36	6 31 34 360 07 5	80,80
25	37	6 31 34 370 07 5	91,10
25	38	6 31 34 380 07 5	91,10
25	39	6 31 34 390 07 5	91,10
25	40	6 31 34 400 07 5	101,00
25	41	6 31 34 410 07 5	101,00
25	42	6 31 34 420 07 5	111,00
25	43	6 31 34 430 07 5	111,00
25	44	6 31 34 440 07 5	118,00
25	45	6 31 34 450 07 5	118,00
25	46	6 31 34 460 07 5	131,00
25	47	6 31 34 470 07 5	131,00
25	48	6 31 34 480 07 5	143,00
25	49	6 31 34 490 07 5	143,00
25	50	6 31 34 500 07 5	143,00



#### FRESA A CORONA HSS DURA 50 CON ATTACCO 3/4" WELDON

Rivestimento superficiale TiN per una lunga durata e una migliore scorrevolezza. Misure metriche, profondità di taglio 50 mm.

Profondità di taglio mm	Ø foro mm	Nr. ordine	Prezzo in € IVA escl.
50	12	6 31 34 120 07 6	41,80
50	13	6 31 34 130 07 6	41,80
50	14	6 31 34 140 07 6	41,80
50	15	6 31 34 150 07 6	41,80
50	16	6 31 34 160 07 6	41,80
50	17	6 31 34 170 07 6	44,80
50	18	6 31 34 180 07 6	44,80
50	19	6 31 34 190 07 6	44,80
50	20	6 31 34 200 07 6	50,70
50	21	6 31 34 210 07 6	50,70
50	22	6 31 34 220 07 6	50,70
50	23	6 31 34 230 07 6	59,70
50	24	6 31 34 240 07 6	59,70
50	25	6 31 34 250 07 6	59,70
50	26	6 31 34 260 07 6	67,30
50	27	6 31 34 270 07 6	67,30
50	28	6 31 34 280 07 6	73,10
50	29	6 31 34 290 07 6	73,10
50	30	6 31 34 300 07 6	80,80
50	31	6 31 34 310 07 6	80,80
50	32	6 31 34 320 07 6	91,10
50	33	6 31 34 330 07 6	91,10
50	34	6 31 34 340 07 6	101,00
50	35	6 31 34 350 07 6	101,00
50	36	6 31 34 360 07 6	101,00
50	37	6 31 34 370 07 6	114,00
50	38	6 31 34 380 07 6	114,00
50	39	6 31 34 390 07 6	114,00
50	40	6 31 34 400 07 6	127,00
50	41	6 31 34 410 07 6	127,00
50	42	6 31 34 420 07 6	138,00
50	43	6 31 34 430 07 6	138,00
50	44	6 31 34 440 07 6	150,00
50	45	6 31 34 450 07 6	150,00
50	46	6 31 34 460 07 6	167,00
50	47	6 31 34 470 07 6	167,00
50	48	6 31 34 480 07 6	180,00
50	49	6 31 34 490 07 6	180,00
50	50	6 31 34 500 07 6	180,00

#### PERNI DI CENTRAGGIO

Ø mm	Lunghezza mm	Nr. ordine	Prezzo in € IVA escl.
	80	3 02 17 359 00 0	16,60
6,35	82	6 31 34 998 30 0	16,70
6,35	100	6 31 34 998 31 0	16,70

## ADATTATORE/MANDRINO PORTAPUNTA



**PUNTE ELICOIDALI HSS CON ATTACCO 3/4" WELDON**  
Profondità di taglio 35 mm

Ø foro mm	Nr. ordine	Prezzo in € IVA escl.
5	6 31 11 036 01 0	21,70
6	6 31 11 018 01 0	21,70
6,8	6 31 11 034 01 0	21,70
7	6 31 11 019 01 0	21,70
8	6 31 11 020 01 0	21,70
8,5	6 31 11 035 01 0	22,80
9	6 31 11 021 01 0	22,80
10	6 31 11 022 01 0	22,80
10,2	6 31 11 037 01 0	26,20
11	6 31 11 023 01 0	26,20
12	6 31 11 024 01 0	26,20
13	6 31 11 025 01 0	28,10
14	6 31 11 026 01 0	28,10
15	6 31 11 027 01 0	31,90
16	6 31 11 028 01 0	31,90



**SET DI PUNTE ELICOIDALI HSS CON ATTACCO 3/4" WELDON**

Composto da 6 punte elicoidali HSS Ø 6, 8, 10, 12, 14 e 16 mm in una pratica scatola in plastica. Profondità di taglio 35 mm

Nr. ordine	Prezzo in € IVA escl.
6 31 11 018 02 0	166,00



**ADATTATORE CON ATTACCO 3/4" WELDON**

Uscita 1/4" esagonale a norma DIN 3126 / ISO 1173 - C 6,3

Nr. ordine	Prezzo in € IVA escl.
6 32 06 148 01 0	24,30



**BIT FRESA PER SVASARE HSS 90°**

Con uscita 1/4" esagonale a norma DIN 3126 / ISO 1173 - C 6,3

Ø mm	Nr. ordine	Prezzo in € IVA escl.
16,5	6 31 11 038 01 0	20,30



**BIT FRESA PER SVASARE HSS 90° CON ADATTATORE PER ATTACCO 3/4" WELDON**

Ø mm	Nr. ordine	Prezzo in € IVA escl.
16,5	6 31 11 038 02 0	44,50

## DISPOSITIVI DI BLOCCAGGIO



**PIASTRA PER VUOTO**

per materiali antimagnetici e fondi strutturati (lamiera bugnata, lamiera ondulata ecc.)  
Piastra per vuoto 396 x 200 x 95 mm

Nr. ordine	Prezzo in € IVA escl.
9 26 02 057 01 7	597,00



**POMPA PER VUOTO**

Portata 0,015 m<sup>3</sup>/min, -0,8 bar, 92 W, peso 2,5 kg, incl. tubo flessibile.

Nr. ordine	Prezzo in € IVA escl.
9 26 01 022 01 3	615,00



**PIASTRA A VENTOSA**

per materiali antimagnetici, 250 x 330 x 110 mm

Nr. ordine	Prezzo in € IVA escl.
9 26 02 054 01 6	576,00



**DISPOSITIVO DI FORATURA TUBI**

incl. cinghia di serraggio, per la foratura di tubi con Ø da 60 a 300 mm, 220 x 130 mm.

Nr. ordine	Prezzo in € IVA escl.
9 26 02 055 01 0	313,00

## RAFFREDDAMENTO



**POMPA MANUALE**

Capacità ca. 450 ml.

Nr. ordine	Prezzo in € IVA escl.
3 21 32 022 00 7	11,80

**TUBO FLESSIBILE**

per pompa a mano 3 21 32 022 00 7.

Nr. ordine	Prezzo in € IVA escl.
3 14 14 054 00 8	3,83



**PASTA DA TAGLIO**

Lubrificante per il taglio della lamiera

Nr. ordine	Prezzo in € IVA escl.
3 21 32 020 12 9	16,70



**SERBATOIO REFRIGERANTE**

Capacità ca. 500 ml. Possibilità di dosaggio della portata. Compatibile con KBE 32 e KBE 32 QW.

Nr. ordine	Prezzo in € IVA escl.
3 21 31 038 02 0	23,20

## ALTRI ACCESSORI



**FIORETTO MAGNETICO**

Pratico utensile con elevata forza magnetica per una veloce e semplice raccolta dei trucioli metallici.

Nr. ordine	Prezzo in € IVA escl.
6 42 01 005 01 0	52,50



**VALIGETTA**

adatta per AKBE 30.

Nr. ordine	Prezzo in € IVA escl.
3 39 98 140 13 0	74,20



**VALIGETTA**

adatta per AKBE 35, KBE 50-2, KBE 50-2 M, KBE 65-2 M.

Nr. ordine	Prezzo in € IVA escl.
3 39 01 142 14 0	74,20



AKBU 35 PMQ SELECT	AKBU 35 PMQW SELECT	KBU 35 Q	KBU 35 PQ	KBU 35 QW	KBU 35 PQW
Trapano universale a batteria con base magnetica per punta a corona e a 1 velocità, dalle dimensioni ridotte e con una corsa molto ampia, con rotazione a sinistra e a destra, attacco portautensile CM2, magneti permanente e la massima funzionalità per essere mobili in cantiere.	Trapano universale a batteria con punta a corona e base magnetica a 1 velocità, dalle dimensioni ridotte e con una corsa molto ampia, con rotazione a sinistra e a destra e la massima funzionalità per lavorare in modo flessibile in cantiere.	Trapano universale con punta a corona e base magnetica a 1 velocità, dalle dimensioni ridotte e con una corsa molto ampia, con rotazione a sinistra e a destra e la massima funzionalità per lavorare in modo sicuro e flessibile in cantiere.	Trapano universale con punta a corona e base magnetica a 1 velocità, dalle dimensioni ridotte e con una corsa molto ampia, con rotazione a sinistra e a destra, magneti permanente e massima funzionalità per lavorare in modo sicuro e flessibile in cantiere.	Trapano universale con punta a corona e base magnetica a 1 velocità, dalle dimensioni ridotte e con una corsa molto ampia, con rotazione a sinistra e a destra e la massima funzionalità per lavorare in modo sicuro e flessibile in cantiere.	Trapano universale con punta a corona e base magnetica a 1 velocità, dalle dimensioni ridotte e con una corsa molto ampia, con rotazione a sinistra e a destra, magneti permanente e massima funzionalità per lavorare in modo sicuro e flessibile in cantiere.

PAGINA	167	167	168	169	168	169
Foratura con frese a corona per metallo, Ø fino a 35 mm	++	++	++	++	++	++
Foratura con frese a corona per metallo, Ø fino a 50 mm						
Foratura con frese a corona per metallo, Ø fino a 65 mm						
Foratura con frese a corona per metallo, Ø fino a 110 mm						
Punte a elica con mandrino (DIN 338)	+	+	+	+	+	+
Punta a elica con attacco CM (DIN 345)	++	++				
Maschiatura	++	++	++	++	++	++
Svasare	++	++	++	++	++	++
Alesare	++	++	++	++	++	++
Lavorazioni sopratesta	++	++	++	++	++	++
Utilizzo per montaggi	++	++	++	++	++	++
Utilizzo in officina	++	++	++	++	++	++
Aumento elettronico della forza di tenuta magnetica						
Visualizzazione della forza di tenuta magnetica	•	•	•	•	•	•
Rotazione destra/sinistra	•	•	•	•	•	•
Impostazione elettronica della velocità	•	•	•	•	•	•
Funzione memoria	•	•	•	•	•	•
Regolazione elettronica del numero dei giri (tacho)	•	•	•	•	•	•
Giunto di sicurezza con controllo della coppia						
Sensore antiribaltamento	•	•	•	•	•	•
Potenza nominale assorbita	W		1 100	1 010	1 100	1 010
Potenza resa	W		550	550	550	550
Tensione batteria	V	18	18			
Nr. giri sotto carico	1/min	130 - 520	130 - 520	130 - 520	130 - 520	130 - 520
Numero di giri sotto carico 1a marcia	1/min					
Numero di giri sotto carico 2a marcia	1/min					
Numero di giri sotto carico 3a marcia	1/min					
Numero di giri sotto carico 4a marcia	1/min					
Portautensile	CM 2	CM 2				
Punta a corona, Ø max.	mm	35	35	35	35	35
Fresa a corona HSS, Ø max.	mm	35	35	35	35	35
Attacco fresa a corona		QuickIN	3/4" Weldon	QuickIN	QuickIN	3/4" Weldon
Corsa	mm	135	135	135	135	135
Corsa complessiva	mm	260	260	260	260	260
Regolazione fine longitudinale	mm					
Campo di regolazione fine laterale						
Forza di tenuta magnetica	N	9 000	9 000	10 000	9 000	10 000
Dimensioni base magnetica	mm	195 x 70	195 x 70	175 x 80	195 x 70	175 x 80
Peso EPTA	kg			10,60	12,50	10,60
Peso senza batteria	kg	12,10	12,10			

+ adatto      ++ molto adatto      • compreso



KBU 35-2 Q	KBU 35-2 QW	KBU 35 MQ	KBU 35 MQW	KBM 50 Q	KBM 50 U	KBM 65 U	KBU 110-4 M
Trapano universale con punta a corona e base magnetica a 2 velocità, dalle dimensioni ridotte e con una corsa molto ampia, con rotazione a sinistra e a destra e un numero di giri elevato per eseguire con la massima efficienza forature con punte ad elica in cantiere.	Trapano universale con punta a corona e base magnetica a 2 velocità, dalle dimensioni ridotte e con una corsa molto ampia, con rotazione a sinistra e a destra e un numero di giri elevato per eseguire con la massima efficienza forature con punte ad elica in cantiere.	Trapano universale con punta a corona e base magnetica a 1 velocità, dalle dimensioni ridotte e con una corsa molto ampia, con rotazione a sinistra e a destra, attacco portapunta CM2 e la massima funzionalità per lavorare in modo flessibile in cantiere.		Trapano universale con punta a corona a base magnetica a 2 velocità, leggero e con una corsa estremamente ampia, rotazione a sinistra/destra e la massima funzionalità per lavorare in modo flessibile in officina e in cantiere.	Trapano universale con punta a corona a base magnetica a 2 velocità, leggero e con una corsa estremamente ampia, rotazione a sinistra/destra, attacco portautensile CM3 e la massima funzionalità per lavorare in modo flessibile in officina e in cantiere.	Trapano universale con punta a corona a base magnetica a 2 velocità, potente e con una corsa molto ampia, rotazione a sinistra/destra, attacco portautensile CM3, regolazione di precisione e massima funzionalità per lavorare in modo flessibile in officina.	Trapano universale con base magnetica per punte a corona a 4 velocità, ad alte prestazioni e con una corsa molto ampia, con rotazione a sinistra e a destra, attacco portapunta CM4 e la massima funzionalità per interventi di foratura in condizioni difficili in cantiere.
170	170	171	171	172	172	173	173
++	++	++	++	++	++	++	++
					++	++	++
						++	++
							++
++	++	+	+	+	+	+	++
		++	++			++	++
++	++	++	++	++	++	++	++
++	++	++	++	++	++	++	++
++	++	++	++	++	++	++	++
++	++	++	++	++	+	+	+
++	++	++	++	++	++	++	++
++	++	++	++	++	++	++	++
					•	•	•
•	•	•	•	•	•	•	•
•	•	•	•	•	•	•	•
•	•	•	•	•	•	•	•
•	•	•	•	•	•	•	•
•	•	•	•	•	•	•	•
•	•	•	•	•	•	•	•
•	•	•	•	•	•	•	•
1 100	1 100	1 100	1 100	1 200	1 200	1 300	1 700
550	550	550	550	640	610	730	850
		130 - 520	130 - 520				
130 - 520	130 - 520			130 - 260	130 - 260	120 - 240	60 / 120
400 - 1 600	400 - 1 600			260 - 520	260 - 520	260 - 520	90 / 170
							150 / 300
							230 / 430
		CM 2	CM 2		CM 3	CM 3	CM 4
35	35	35	35	50	50	65	110
35	35	35	35	40	40	45	80
QuickIN	3/4" Weldon	QuickIN	3/4" Weldon	QuickIN	QuickIN	QuickIN	Weldon 32
135	135	135	135	145	145	145	280
260	260	260	260	315	315	315	400
						6	
						7°	
9 500	9 500	10 000	10 000	12 500	12 500	14 000	23 000
186 x 70	186 x 70	175 x 80	175 x 80	195 x 90	195 x 90	205 x 95	240 x 120
11,00	11,00	11,00	11,00	13,20	13,90	16,10	39,00

FORATURA CON FRESE A CORONA PER METALLO

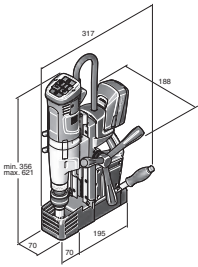

AKBU 35 PMQ  
AKBU 35 PMQW

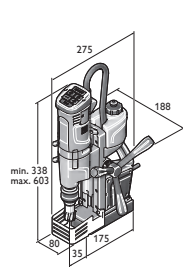

KBU 35 Q  
KBU 35 QW

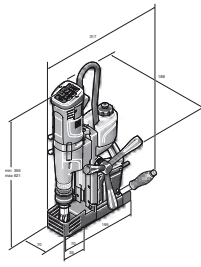

KBU 35 PQ  
KBU 35 PQW

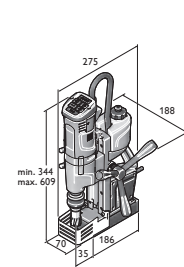

KBU 35-2 Q  
KBU 35-2 QW

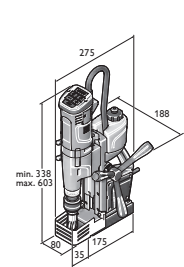

KBU 35 MQ  
KBU 35 MQW

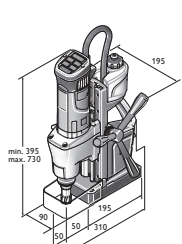

KBM 50 Q

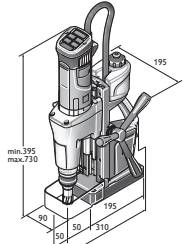

KBM 50 U

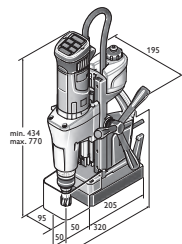

KBM 65 U

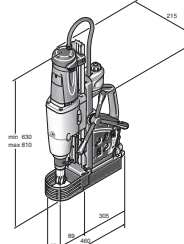

KBU 110-4 M



**AKBU 35 PMQ SELECT****AKBU 35 PMQW SELECT**

Trapano universale a batteria con base magnetica per punte a corona e a 1 velocità, dalle dimensioni ridotte e con una corsa molto ampia, con rotazione a sinistra e a destra, attacco portautensile CM2, magnete permanente e la massima funzionalità per essere mobili in cantiere.

Tensione batteria	V	18	18
Compatibilità batteria		ioni di litio / Ioni di litio High Power**	ioni di litio / Ioni di litio High Power**
Attacco batteria		18 V	18 V
Motore		brushless	brushless
Nr. giri sotto carico	1/min	130 - 520	130 - 520
Portautensile		CM 2	CM 2
Punta a corona, Ø max.	mm	35	35
Fresa a corona HSS, Ø max.	mm	35	35
Profondità di foratura max. con corona	mm	50(75)*	50(75)*
Punta ad elica Ø max.	mm	18	18
Maschiatura		M14	M14
Svasatura max. Ø	mm	31	31
Alesatura, Ø max.	mm	18	18
Attacco fresa a corona		QuickIN	3/4" Weldon
Cambio di una punta a corona		senza chiavi di servizio	senza chiavi di servizio
Corsa	mm	135	135
Corsa complessiva	mm	260	260
Forza di tenuta magnetica	N	9 000	9 000
Dimensioni base magnetica	mm	195 x 70	195 x 70
Peso senza batteria	kg	12,10	12,10

**I VANTAGGI DEI PRODOTTI FEIN**

- + Macchine estremamente resistenti all'usura con guaina protettiva orientabile del cavo motore per l'impiego in condizioni particolarmente difficili nel settore industriale e artigianale.
- + Macchina piccola e leggera per velocità di lavorazione costantemente elevate grazie al motore brushless FEIN PowerDrive con regolazione elettronica del numero di giri e batteria FEIN HighPower con celle ad alta capacità di carica.
- + Flessibilità per ogni tipo di foratura mobile, come forature con punte a corona, forature con punte elicoidali, maschiature, svasature e alesature.
- + Batteria agli ioni di litio FEIN HighPower. Erogazione di corrente costantemente elevata con un'intensità superiore del 75 % rispetto alla batteria agli ioni di litio per elevata velocità di lavorazione.
- + Comandi semplici e intuitivi, ben visibili dall'utilizzatore.
- + Pratico indicatore della forza di tenuta magnetica.
- + Sensore antiribaltamento.
- + Rotazione destra/sinistra.
- + Regolazione elettronica del numero di giri.
- + Corsa estremamente ampia.
- + Attacco portautensile CM2.
- + Magnete permanente extra sottile con premagnetizzazione.
- + Memorizzazione dell'ultimo numero di giri selezionato «Memory Function».
- + Lo stato di carica della batteria può essere letto direttamente sulla batteria.
- + FEIN SafetyCell Technology. Protezione della batteria e della macchina da sovraccarichi, surriscaldamento e scarica profonda.
- \* opzionale con accessori.
- \*\* Massima potenza con la batteria agli ioni di litio FEIN HighPower.

**FORNITURA**

1 pompa per refrigerante, 1 cinghia di fissaggio, 1 gancio per trucioli, 1 perni di centraggio, 1 griglia di protezione, 1 cuneo di estrazione, 1 valigetta

Nr. ordine	7 170 01 62 00 0	7 170 02 62 00 0
EAN	4014586889108	4014586889122
Prezzo in € IVA escl. [PK01]	1.581,00	1.581,00

Per gli accessori vedere pagina 176

**KBU 35 Q****KBU 35 QW**

Trapano universale con punta a corona e base magnetica a 1 velocità, dalle dimensioni ridotte e con una corsa molto ampia, con rotazione a sinistra e a destra e la massima funzionalità per lavorare in modo flessibile in cantiere.

Potenza nominale assorbita	W	1 100	1 100
Potenza resa	W	550	550
Nr. giri sotto carico	1/min	130 - 520	130 - 520
Punta a corona, Ø max.	mm	35	35
Fresa a corona HSS, Ø max.	mm	35	35
Profondità di foratura max. con corona	mm	50	50
Punta ad elica Ø max.	mm	16	16
Maschiatura		M14	M14
Svasatura max. Ø	mm	31	31
Alesatura, Ø max.	mm	16	16
Attacco fresa a corona		QuickIN	3/4" Weldon
Cambio di una punta a corona		senza chiavi di servizio	senza chiavi di servizio
Corsa	mm	135	135
Corsa complessiva	mm	260	260
Forza di tenuta magnetica	N	10 000	10 000
Dimensioni base magnetica	mm	175 x 80	175 x 80
Cavo con spina	m	4	4
Peso EPTA	kg	10,60	10,60

**I VANTAGGI DEI PRODOTTI FEIN**

- + Macchine estremamente resistenti all'usura con guaina protettiva orientabile del cavo motore per l'impiego in condizioni particolarmente difficili nel settore industriale e artigianale.
- + Peso contenuto grazie alla struttura compatta e motore ad alte prestazioni FEIN 1 100 W con regolazione elettronica del numero di giri per un'elevata stabilità del numero di giri e per lavorare in modo affidabile ed economicamente vantaggioso.
- + Grazie alla rotazione a sinistra/a destra, alla regolazione elettronica del numero di giri e a una corsa complessiva di 260 mm trova impiego universale, ad esempio, per forature con punte a corona e a elica, per maschiature, svasature e alesature.
- + Piccolo e leggero.
- + Comandi semplici e intuitivi, ben visibili dall'utilizzatore.
- + Pratico indicatore della forza di tenuta magnetica.
- + Elevata forza di tenuta magnetica.
- + Sensore antiribaltamento.
- + Interruttore addizionale della base magnetica nel supporto di foratura.
- + Serbatoio refrigerante integrato.
- + Manopola di avanzamento montabile sui due lati.
- + Memorizzazione dell'ultimo numero di giri selezionato «Memory Function».
- + Interruttore differenziale di sicurezza

**FORNITURA**

1 serbatoio del lubrorefrigerante, 1 cinghia di fissaggio, 1 gancio per trucioli, 1 perni di centraggio, 1 griglia di protezione, 1 valigetta

Nr. ordine	7 270 53 61 00 0	7 270 54 61 00 0
EAN	4014586886039	4014586886763
Prezzo in € IVA escl. [PK01]	1.160,00	1.160,00

Per gli accessori vedere pagina 176

**KBU 35 PQ****KBU 35 PQW**

Trapano universale con punta a corona e base magnetica a 1 velocità, dalle dimensioni ridotte e con una corsa molto ampia, con rotazione a sinistra e a destra, magnete permanente e massima funzionalità per lavorare in modo sicuro e flessibile in cantiere.

Potenza nominale assorbita	W	1 010	1 010
Potenza resa	W	550	550
Nr. giri sotto carico	1/min	130-520	130-520
Punta a corona, Ø max.	mm	35	35
Fresa a corona HSS, Ø max.	mm	35	35
Profondità di foratura max. con corona	mm	50	50
Punta ad elica Ø max.	mm	16	16
Maschiatura		M14	M14
Svasatura max. Ø	mm	31	31
Alesatura, Ø max.	mm	16	16
Attacco fresa a corona		QuickIN	3/4" Weldon
Cambio di una punta a corona		senza chiavi di servizio	senza chiavi di servizio
Corsa	mm	135	135
Corsa complessiva	mm	260	260
Forza di tenuta magnetica	N	9 000	9 000
Dimensioni base magnetica	mm	195 x 70	195 x 70
Cavo con spina	m	4	4
Peso EPTA	kg	12,50	12,50

**I VANTAGGI DEI PRODOTTI FEIN**

- + Magnete permanente per lavorare in altezza in modo sicuro, guaina protettiva del cavo motore basculante e alta qualità della lavorazione per l'impiego in condizioni particolarmente difficili.
- + Macchina piccola e leggera con coppia elevata per velocità di lavorazione sempre alte grazie al motore ad alte prestazioni FEIN con regolazione elettronica del numero dei giri.
- + Macchina con un'ampia corsa per tutti i lavori di foratura, ad esempio forature con punte a corona o elicoidali, di svasatura e alesatura.
- + Magnete permanente extra sottile con premagnetizzazione.
- + Sensore antiribaltamento.
- + Comandi semplici e intuitivi, ben visibili dall'utilizzatore.
- + Pratico indicatore della forza di tenuta magnetica.
- + Rotazione destra/sinistra.
- + Serbatoio refrigerante integrato.
- + Memorizzazione dell'ultimo numero di giri selezionato «Memory Function».
- + Manopola di avanzamento montabile sui due lati.
- + Interruttore differenziale di sicurezza

**FORNITURA**

1 serbatoio del lubrorefrigerante, 1 cinghia di fissaggio, 1 gancio per trucioli, 1 perno di centraggio Ø 6,35 x 100 mm, 1 griglia di protezione, 1 valigetta

Nr. ordine	7 270 71 61 00 0	7 270 72 61 00 0
EAN	4014586890524	4014586890548
Prezzo in € IVA escl. [PK01]	1.396,00	1.396,00

Per gli accessori vedere pagina 176

**KBU 35-2 Q****KBU 35-2 QW**

Trapano universale con punta a corona e base magnetica a 2 velocità, dalle dimensioni ridotte e con una corsa molto ampia, con rotazione a sinistra e a destra e un numero di giri elevato per eseguire con la massima efficienza forature con punte ad elica in cantiere.

Potenza nominale assorbita	W	1 100	1 100
Potenza resa	W	550	550
Numero di giri sotto carico 1a marcia	1/min	130 - 520	130 - 520
Numero di giri sotto carico 2a marcia	1/min	400 - 1 600	400 - 1 600
Punta a corona, Ø max.	mm	35	35
Fresa a corona HSS, Ø max.	mm	35	35
Profondità di foratura max. con corona	mm	50	50
Punta ad elica Ø max.	mm	16	16
Maschiatura		M14	M14
Svasatura max. Ø	mm	31	31
Alesatura, Ø max.	mm	16	16
Attacco fresa a corona		QuickIN	3/4" Weldon
Cambio di una punta a corona		senza chiavi di servizio	senza chiavi di servizio
Corsa	mm	135	135
Corsa complessiva	mm	260	260
Forza di tenuta magnetica	N	9 500	9 500
Dimensioni base magnetica	mm	186 x 70	186 x 70
Cavo con spina	m	4	4
Peso EPTA	kg	11,00	11,00

**I VANTAGGI DEI PRODOTTI FEIN**

- + Macchine estremamente resistenti all'usura con guaina protettiva orientabile del cavo motore per l'impiego in condizioni particolarmente difficili nel settore industriale e artigianale.
- + Peso contenuto grazie alla struttura compatta e motore ad alte prestazioni FEIN 1 100 W con regolazione elettronica del numero di giri per un'elevata stabilità del numero di giri e per lavorare in modo affidabile ed economicamente vantaggioso.
- + Grazie alla rotazione a sinistra/a destra, alla regolazione elettronica del numero di giri e a una corsa complessiva di 260 mm trova impiego universale, ad esempio, per forature con punta a corona e a elica, per maschiature, svasature e alesature.
- + Dimensioni ridotte, con cambio meccanico a 2 velocità per forature con punte ad elica.
- + Comandi semplici e intuitivi, ben visibili dall'utilizzatore.
- + Pratico indicatore della forza di tenuta magnetica.
- + Elevata forza di tenuta magnetica grazie ai magneti a 3 bobine con una larghezza di soli 70 mm.
- + Sensore antiribaltamento.
- + Interruttore addizionale della base magnetica nel supporto di foratura.
- + Serbatoio refrigerante integrato.
- + Manopola di avanzamento montabile sui due lati.
- + Memorizzazione dell'ultimo numero di giri selezionato «Memory Function».
- + Interruttore differenziale di sicurezza

**FORNITURA**

1 serbatoio del lubrorefrigerante, 1 cinghia di fissaggio, 1 gancio per trucioli, 1 perni di centraggio, 1 griglia di protezione, 1 valigetta

Nr. ordine	7 270 57 61 00 0	7 270 58 61 00 0
EAN	4014586886077	4014586886787
Prezzo in € IVA escl. [PK01]	1.550,00	1.550,00

Per gli accessori vedere pagina 176

**KBU 35 MQ****KBU 35 MQW**

Trapano universale con punta a corona e base magnetica a 1 velocità, dalle dimensioni ridotte e con una corsa molto ampia, con rotazione a sinistra e a destra, attacco portapunta CM2 e la massima funzionalità per lavorare in modo flessibile in cantiere.

Potenza nominale assorbita	W	1 100	1 100
Potenza resa	W	550	550
Nr. giri sotto carico	1/min	130 - 520	130 - 520
Portautensile		CM 2	CM 2
Punta a corona, Ø max.	mm	35	35
Fresa a corona HSS, Ø max.	mm	35	35
Profondità di foratura max. con corona	mm	50(75)*	50(75)*
Punta ad elica Ø max.	mm	18	18
Maschiatura		M14	M14
Svasatura max. Ø	mm	31	31
Alesatura, Ø max.	mm	18	18
Attacco fresa a corona		QuickIN	3/4" Weldon
Cambio di una punta a corona		senza chiavi di servizio	senza chiavi di servizio
Corsa	mm	135	135
Corsa complessiva	mm	260	260
Forza di tenuta magnetica	N	10 000	10 000
Dimensioni base magnetica	mm	175 x 80	175 x 80
Cavo con spina	m	4	4
Peso EPTA	kg	11,00	11,00

#### I VANTAGGI DEI PRODOTTI FEIN

- + Macchine estremamente resistenti all'usura con guaina protettiva orientabile del cavo motore per l'impiego in condizioni particolarmente difficili nel settore industriale e artigianale.
- + Peso contenuto grazie alla struttura compatta e motore ad alte prestazioni FEIN 1 100 W con regolazione elettronica del numero di giri per un'elevata stabilità del numero di giri e per lavorare in modo affidabile ed economicamente vantaggioso.
- + Grazie alla rotazione a sinistra/a destra, alla regolazione elettronica del numero di giri e a una corsa complessiva di 260 mm trova impiego universale, ad esempio, per forature con punte a corona e a elica, per maschiature, svasature e alesature.
- + Dimensioni ridotte con attacco portautensile CM2.
- + Comandi semplici e intuitivi, ben visibili dall'utilizzatore.
- + Pratico indicatore della forza di tenuta magnetica.
- + Elevata forza di tenuta magnetica.
- + Sensore antiribaltamento.
- + Interruttore addizionale della base magnetica nel supporto di foratura.
- + Serbatoio refrigerante integrato.
- + Manopola di avanzamento montabile sui due lati.
- + Memorizzazione dell'ultimo numero di giri selezionato «Memory Function».
- + Interruttore differenziale di sicurezza
- \* opzionale con accessori.

#### FORNITURA

1 serbatoio del lubrorefrigerante, 1 cinghia di fissaggio, 1 gancio per trucioli, 1 perni di centraggio, 1 griglia di protezione, 1 cuneo di estrazione, 1 valigetta

1 serbatoio del lubrorefrigerante, 1 cinghia di fissaggio, 1 gancio per trucioli, 1 perni di centraggio, 1 griglia di protezione, 1 valigetta

Nr. ordine	7 270 55 61 00 0	7 270 56 61 00 0
EAN	4014586886053	4014586886770
Prezzo in € IVA escl. [PK01]	1.411,00	1.411,00

Per gli accessori vedere pagina 176

**KBM 50 Q****FORNITURA**

1 serbatoio del lubrorefrigerante, 1 cinghia di fissaggio, 1 gancio per trucioli, 1 perni di centraggio, 1 griglia di protezione, 1 valigetta

**Per gli accessori vedere pagina 176**

Trapano universale con punta a corona a base magnetica a 2 velocità, leggero e con una corsa estremamente ampia, rotazione a sinistra/destra e la massima funzionalità per lavorare in modo flessibile in officina e in cantiere.

Potenza nominale assorbita	W	1 200
Potenza resa	W	640
Numero di giri sotto carico 1a marcia	1/min	130 - 260
Numero di giri sotto carico 2a marcia	1/min	260 - 520
Punta a corona, Ø max.	mm	50
Fresa a corona HSS, Ø max.	mm	40
Profondità di foratura max. con corona	mm	50
Punta ad elica Ø max.	mm	16
Maschiatura		M16
Svasatura max. Ø	mm	31
Alesatura, Ø max.	mm	16
Attacco fresa a corona		QuickIN
Cambio di una punta a corona		senza chiavi di servizio
Corsa	mm	145
Corsa complessiva	mm	315
Forza di tenuta magnetica	N	12 500
Dimensioni base magnetica	mm	195 x 90
Cavo con spina	m	4
Peso EPTA	kg	13,20

Nr. ordine	7 270 41 61 00 0
EAN	4014586872834
Prezzo in € IVA escl. [PK01]	1.772,00

**I VANTAGGI DEI PRODOTTI FEIN**

- + Macchine estremamente resistenti all'usura con guaina protettiva orientabile del cavo motore per l'impiego in condizioni particolarmente difficili nel settore industriale e artigianale.
- + Peso contenuto grazie alla struttura compatta e motore ad alte prestazioni FEIN 1.200 W con regolazione elettronica del numero di giri per un'elevata stabilità del numero di giri e per lavorare in modo affidabile ed economicamente vantaggioso.
- + Grazie alla rotazione a sinistra/a destra, alla regolazione elettronica del numero di giri e a una corsa complessiva di 315 mm trova impiego universale, ad esempio, per forature con punte a corona e a elica, per maschiature, svasature e alesature.
- + Comandi semplici e intuitivi, ben visibili dall'utilizzatore.
- + Pratico indicatore della forza di tenuta magnetica.
- + Elevata forza di tenuta magnetica.
- + Serbatoio refrigerante integrato.
- + Manopola di avanzamento montabile sui due lati.
- + Memorizzazione dell'ultimo numero di giri selezionato «Memory Function».
- + Interruttore differenziale di sicurezza

**KBM 50 U****FORNITURA**

1 serbatoio del lubrorefrigerante, 1 cinghia di fissaggio, 1 gancio per trucioli, 1 perni di centraggio, 1 griglia di protezione, 1 cono di estrazione, 1 valigetta

**Per gli accessori vedere pagina 176**

Trapano universale con punta a corona a base magnetica a 2 velocità, leggero e con una corsa estremamente ampia, rotazione a sinistra/destra, attacco portautensile CM3 e la massima funzionalità per lavorare in modo flessibile in officina e in cantiere.

Potenza nominale assorbita	W	1 200
Potenza resa	W	610
Numero di giri sotto carico 1a marcia	1/min	130 - 260
Numero di giri sotto carico 2a marcia	1/min	260 - 520
Portautensile		CM 3
Punta a corona, Ø max.	mm	50
Fresa a corona HSS, Ø max.	mm	40
Profondità di foratura max. con corona	mm	50(75)*
Punta ad elica Ø max.	mm	23
Maschiatura		M16
Svasatura max. Ø	mm	50
Alesatura, Ø max.	mm	23
Attacco fresa a corona		QuickIN
Cambio di una punta a corona		senza chiavi di servizio
Corsa	mm	145
Corsa complessiva	mm	315
Forza di tenuta magnetica	N	12 500
Dimensioni base magnetica	mm	195 x 90
Cavo con spina	m	4
Peso EPTA	kg	13,90

Nr. ordine	7 270 40 61 00 0
EAN	4014586872995
Prezzo in € IVA escl. [PK01]	1.976,00

**I VANTAGGI DEI PRODOTTI FEIN**

- + Macchine estremamente resistenti all'usura con guaina protettiva orientabile del cavo motore per l'impiego in condizioni particolarmente difficili nel settore industriale e artigianale.
- + Peso contenuto grazie alla struttura compatta e motore ad alte prestazioni FEIN 1.200 W con regolazione elettronica del numero di giri per un'elevata stabilità del numero di giri e per lavorare in modo affidabile ed economicamente vantaggioso.
- + Grazie alla rotazione a sinistra/a destra, alla regolazione elettronica del numero di giri e a una corsa complessiva di 315 mm trova impiego universale, ad esempio, per forature con punte a corona e a elica, per maschiature, svasature e alesature.
- + Attacco portautensile CM3.
- + Comandi semplici e intuitivi, ben visibili dall'utilizzatore.
- + Pratico indicatore della forza di tenuta magnetica.
- + Elevata forza di tenuta magnetica.
- + Serbatoio refrigerante integrato.
- + Manopola di avanzamento montabile sui due lati.
- + Memorizzazione dell'ultimo numero di giri selezionato «Memory Function».
- + Interruttore differenziale di sicurezza
- \* opzionale con accessori.

**KBM 65 U****FORNITURA**

1 serbatoio del lubrorefrigerante, 1 cinghia di fissaggio, 1 gancio per trucioli, 1 perni di centraggio, 1 griglia di protezione, 1 cuneo di estrazione, 1 valigetta

Per gli accessori vedere pagina 176

Trapano universale con punta a corona a base magnetica a 2 velocità, potente e con una corsa molto ampia, rotazione a sinistra/destra, attacco portautensile CM3, regolazione di precisione e massima funzionalità per lavorare in modo flessibile in officina.

Potenza nominale assorbita	W	1 300
Potenza resa	W	730
Numero di giri sotto carico 1a marcia	1/min	120 - 240
Numero di giri sotto carico 2a marcia	1/min	260 - 520
Portautensile		CM 3
Punta a corona, Ø max.	mm	65
Fresa a corona HSS, Ø max.	mm	45
Profondità di foratura max. con corona	mm	50(75)*
Punta ad elica Ø max.	mm	25
Maschiatura		M20
Svasatura max. Ø	mm	50
Alesatura, Ø max.	mm	25
Attacco fresa a corona		QuickIN
Cambio di una punta a corona		senza chiavi di servizio
Corsa	mm	145
Corsa complessiva	mm	315
Regolazione fine longitudinale	mm	6
Campo di regolazione fine laterale		7°
Forza di tenuta magnetica	N	14 000
Dimensioni base magnetica	mm	205 x 95
Cavo con spina	m	4
Peso EPTA	kg	16,10

**I VANTAGGI DEI PRODOTTI FEIN**

- + Macchine estremamente resistenti all'usura con guaina protettiva orientabile del cavo motore per l'impiego in condizioni particolarmente difficili nel settore industriale e artigianale.
- + Peso contenuto grazie alla struttura compatta e motore ad alte prestazioni FEIN 1.300 W con regolazione elettronica del numero di giri per un'elevata stabilità del numero di giri e per lavorare in modo affidabile ed economicamente vantaggioso.
- + Grazie alla rotazione a sinistra/a destra, alla regolazione elettronica del numero di giri e a una corsa complessiva di 315 mm trova impiego universale, ad esempio, per forature con punte a corona e a elica, per maschiature, svasature e alesature.
- + Regolazione di precisione del centro di foratura per il comodo allineamento della macchina.
- + Attacco portautensile CM3.
- + Comandi semplici e intuitivi, ben visibili dall'utilizzatore.
- + Pratico indicatore della forza di tenuta magnetica.
- + Elevata forza di tenuta magnetica.
- + Serbatoio refrigerante integrato.
- + Manopola di avanzamento montabile sui due lati.
- + Memorizzazione dell'ultimo numero di giri selezionato «Memory Function».
- + Interruttore differenziale di sicurezza
- \* opzionale con accessori.

Nr. ordine	7 270 43 61 00 0
EAN	4014586872902
Prezzo in € IVA escl. [PK01]	2.537,00

**KBU 110-4 M****FORNITURA**

1 serbatoio del lubrorefrigerante, 1 cinghia di fissaggio con cricchetto, 1 gancio per trucioli, 2 perni di centraggio Ø 6,35 x 125 mm e Ø 7,98 x 184 mm, 1 griglia di protezione, 1 cuneo di estrazione, 2 chiavi a brugola da 5 e 6 mm, 1 impugnatura supplementare, 1 valigetta

Per gli accessori vedere pagina 176

Trapano universale con base magnetica per punte a corona a 4 velocità, ad alte prestazioni e con una corsa molto ampia, con rotazione a sinistra e a destra, attacco portapunta CM4 e la massima funzionalità per interventi di foratura in condizioni difficili in cantiere.

Potenza nominale assorbita	W	1 700
Potenza resa	W	850
Numero di giri sotto carico 1a marcia	1/min	60 / 120
Numero di giri sotto carico 2a marcia	1/min	90 / 170
Numero di giri sotto carico 3a marcia	1/min	150 / 300
Numero di giri sotto carico 4a marcia	1/min	230 / 430
Numero di giri a vuoto 1a marcia	1/min	100 / 190
Numero di giri a vuoto 2a marcia	1/min	160 / 290
Numero di giri a vuoto 3a marcia	1/min	270 / 500
Numero di giri a vuoto 4a marcia	1/min	420 / 750
Portautensile		CM 4
Punta a corona, Ø max.	mm	110
Fresa a corona HSS, Ø max.	mm	80
Profondità di foratura max. con corona	mm	100
Punta ad elica Ø max.	mm	40
Maschiatura		M 36
Svasatura max. Ø	mm	60
Alesatura, Ø max.	mm	36
Attacco fresa a corona		Weldon 32
Corsa	mm	280
Corsa complessiva	mm	400
Forza di tenuta magnetica	N	23 000
Dimensioni base magnetica	mm	240 x 120
Cavo con spina	m	4
Peso EPTA	kg	39,00

**I VANTAGGI DEI PRODOTTI FEIN**

- + Motore ad alte prestazioni FEIN da 1700 W con coppia elevata per lavori di foratura in condizioni difficili.
- + Per l'impiego in condizioni particolarmente difficili grazie all'alta qualità della lavorazione e alla guaina protettiva del cavo motore basculante.
- + Macchina con un'ampia corsa per tutti i lavori di foratura, ad esempio forature con punte a corona o elicoidali, di svasatura e alesatura.
- + Cambio meccanico a 4 velocità.
- + Elevata forza di tenuta magnetica.
- + Elemento di controllo della coppia per un'alta stabilità.
- + Sensore antibaltamento.
- + Giunto di sicurezza con controllo della coppia.
- + Pratico indicatore della forza di tenuta magnetica.
- + Riduzione del numero di giri.
- + Rotazione destra/sinistra.
- + Attacco portautensile CM4.
- + Serbatoio refrigerante integrato.
- + Interruttore differenziale di sicurezza

Nr. ordine	7 270 60 61 00 0
EAN	4014586889740
Prezzo in € IVA escl. [PK01]	3.134,00

**KBM 50 AUTO**

Intelligente trapano automatico con punta a corona a base magnetica, a 2 velocità, leggero e con una corsa estremamente ampia per la massima efficienza e uno sforzo fisico ridotto durante l'esecuzione di forature con punte a corona in officina e in cantiere.

<b>PAGINA</b>		175
Foratura con frese a corona per metallo, Ø fino a 35 mm		++
Foratura con frese a corona per metallo, Ø fino a 50 mm		++
Punte a elica con mandrino (DIN 338)		+
Punta a elica con attacco CM (DIN 345)		++
Maschiatura		++
Svasare		++
Alesare		++
Foratura completamente automatica		++
Lavorazioni sopratesta		+
Utilizzo per montaggi		++
Utilizzo in officina		++
Aumento elettronico della forza di tenuta magnetica		•
Visualizzazione della forza di tenuta magnetica		•
Avanzamento automatico della foratura		•
Rotazione destra/sinistra		•
Impostazione elettronica della velocità		•
Funzione memoria		•
Regolazione elettronica del numero dei giri (tacho)		•
Sensore antiribaltamento		•
Potenza nominale assorbita	W	1 200
Potenza resa	W	610
Numero di giri sotto carico 1a marcia	1/min	130 - 260 1/min
Numero di giri sotto carico 2a marcia	1/min	260 - 520 1/min
Portautensile		CM 3
Punta a corona, Ø max.	mm	50
Fresa a corona HSS, Ø max.	mm	40
Profondità di foratura max. con corona	mm	50(75)*
Punta ad elica Ø max.	mm	18/23**
Maschiatura		M16**
Svasatura max. Ø	mm	50**
Alesatura, Ø max.	mm	23**
Attacco fresa a corona		QuickIN
Corsa	mm	145
Corsa complessiva	mm	315
Forza di tenuta magnetica	N	12 500
Dimensioni base magnetica	mm	195 x 90
Cavo con spina	m	4
Peso EPTA	kg	16,20

+ adatto

++ molto adatto

• compreso

\* opzionale con accessori.

\*\* solo con comando manuale della macchina

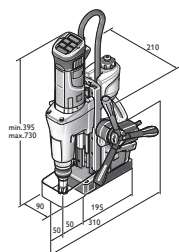

KBM 50 auto



**KBM 50 AUTO****FORNITURA**

1 serbatoio del lubrorefrigerante,  
1 cinghia di fissaggio, 1 gancio per  
trucioli, 1 perni di centraggio, 1 cuneo  
di estrazione, 1 griglia di protezione,  
1 valigetta

**Per gli accessori vedere pagina 176**

Intelligente trapano automatico con punta a corona a base magnetica, a 2 velocità, leggero e con una corsa estremamente ampia per la massima efficienza e uno sforzo fisico ridotto durante l'esecuzione di forature con punte a corona in officina e in cantiere.

Potenza nominale assorbita	W	1 200
Potenza resa	W	610
Numero di giri sotto carico 1a marcia	1/min	130 - 260 1/min
Numero di giri sotto carico 2a marcia	1/min	260 - 520 1/min
Portautensile		CM 3
Punta a corona, Ø max.	mm	50
Fresa a corona HSS, Ø max.	mm	40
Profondità di foratura max. con corona	mm	50(75)*
Punta ad elica Ø max.	mm	18/23**
Maschiatura		M16**
Svasatura max. Ø	mm	50**
Alesatura, Ø max.	mm	23**
Attacco fresa a corona		QuickIN
Cambio di una punta a corona		senza chiavi di servizio
Corsa	mm	145
Corsa complessiva	mm	315
Forza di tenuta magnetica	N	12 500
Dimensioni base magnetica	mm	195 x 90
Cavo con spina	m	4
Peso EPTA	kg	16,20

Nr. ordine	7 270 42 61 00 0
EAN	4014586874272
Prezzo in € IVA escl. [PK01]	2.322,00

**I VANTAGGI DEI PRODOTTI FEIN**

- + Macchine estremamente resistenti all'usura con guaina protettiva orientabile del cavo motore per l'impiego in condizioni particolarmente difficili nel settore industriale e artigianale.
  - + Risparmio di tempo e denaro in caso di grandi volumi di forature grazie al dispositivo di avanzamento della foratura a comando digitale.
  - + Grazie alla rotazione a sinistra/a destra, alla regolazione elettronica del numero di giri e a una corsa complessiva di 315 mm trova impiego universale, ad esempio, per forature con punte a corona e a elica, per maschiature, svasature e alesature.
  - + Tempi di lavoro pianificabili in caso di lavori su commessa o lavorazioni in serie, grazie a tempi di foratura riproducibili e pianificabili.
  - + Attacco portautensile CM3.
  - + Motore ad alte prestazioni FEIN con numero di giri stabile.
  - + Comandi semplici e intuitivi, ben visibili dall'utilizzatore.
  - + Elevata forza di tenuta magnetica.
  - + Pratico indicatore della forza di tenuta magnetica.
  - + Serbatoio refrigerante integrato.
  - + Sensore antibalzo.
  - + Memorizzazione dell'ultimo numero di giri selezionato «Memory Function».
  - + Interruttore differenziale di sicurezza
- \* opzionale con accessori.  
\*\* solo con comando manuale della macchina

## SET DI ACCESSORI BEST OF FRESE A CORONA METALLO DURO



### SET DI ACCESSORI BEST OF FRESE A CORONA QUICKIN

Elevata durata e considerevole capacità di asportazione. Dimensioni in millimetri, profondità di taglio 35 mm. Set composto da 6 punte a corona da Ø 12, 14, 16, 18, 20 e 22 mm (profondità di taglio 35 mm) e da 2 perni di centraggio (100 mm) contenuto in valigetta di trasporto in plastica.

Nr. ordine	Prezzo in € IVA escl.
6 31 27 086 04 0	271,00



### SET DI ACCESSORI BEST OF FRESE A CORONA 3/4" WELDON

Elevata durata e considerevole capacità di asportazione. Dimensioni in millimetri, profondità di taglio 35 mm. Set composto da 6 punte a corona da Ø 12, 14, 16, 18, 20 e 22 mm (profondità di taglio 35 mm) e da 2 perni di centraggio (100 mm) contenuto in valigetta di trasporto in plastica.

Nr. ordine	Prezzo in € IVA escl.
6 31 27 714 02 0	271,00



### SET DI ACCESSORI BEST OF FRESE A CORONA 3/4" WELDON

Elevata durata e considerevole capacità di asportazione. Dimensioni in millimetri, profondità di taglio 50 mm. Set composto da 6 punte a corona da Ø 12, 14, 16, 18, 20 e 22 mm (profondità di taglio 50 mm) e da 2 perni di centraggio (100 mm) contenuto in valigetta di trasporto in plastica.

Nr. ordine	Prezzo in € IVA escl.
6 31 27 276 02 0	311,00

## FRESA A CORONA IN METALLO DURO



### FRESA A CORONA HM ULTRA 35 CON ATTACCO QUICKIN

Elevata durata e considerevole capacità di asportazione. Dimensioni in millimetri, profondità di taglio 35 mm.

Profondità di taglio mm	Ø foro mm	Nr. ordine	Prezzo in € IVA escl.
35	12	6 31 27 086 01 9	56,90
35	13	6 31 27 087 01 3	56,90
35	14	6 31 27 088 01 1	56,90
35	15	6 31 27 089 01 5	56,90
35	15,5	6 31 27 238 01 1	57,50
35	16	6 31 27 090 01 7	56,90
35	17	6 31 27 091 01 6	56,90
35	17,5	6 31 27 239 01 5	57,50
35	18	6 31 27 092 01 9	56,90
35	19	6 31 27 093 01 3	56,90
35	19,5	6 31 27 240 01 7	57,50
35	20	6 31 27 094 01 1	56,90
35	21	6 31 27 095 01 5	56,90
35	22	6 31 27 096 01 8	56,90
35	23	6 31 27 097 01 2	56,90
35	24	6 31 27 098 01 0	56,90
35	25	6 31 27 099 01 4	56,90
35	26	6 31 27 100 01 5	56,90
35	26,5	6 31 27 241 01 6	57,50
35	27	6 31 27 101 01 4	56,90
35	28	6 31 27 102 01 7	56,90
35	29	6 31 27 103 01 1	66,10
35	30	6 31 27 104 01 9	66,10
35	31	6 31 27 105 01 3	66,10
35	32	6 31 27 106 01 6	66,10
35	33	6 31 27 107 01 0	66,10
35	34	6 31 27 108 01 8	66,10
35	35	6 31 27 109 01 2	66,10
35	36	6 31 27 110 01 4	76,70
35	37	6 31 27 111 01 3	76,70

Profondità di taglio mm	Ø foro mm	Nr. ordine	Prezzo in € IVA escl.
35	38	6 31 27 112 01 6	76,70
35	39	6 31 27 113 01 0	76,70
35	40	6 31 27 114 01 8	76,70
35	41	6 31 27 115 01 2	90,50
35	42	6 31 27 116 01 5	90,50
35	43	6 31 27 117 01 9	90,50
35	44	6 31 27 118 01 7	90,50
35	45	6 31 27 119 01 1	90,50
35	46	6 31 27 120 01 3	101,00
35	47	6 31 27 121 01 2	101,00
35	48	6 31 27 122 01 5	101,00
35	49	6 31 27 123 01 9	101,00
35	50	6 31 27 124 01 7	101,00
35	51	6 31 27 125 01 1	112,00
35	52	6 31 27 126 01 4	112,00
35	53	6 31 27 127 01 8	112,00
35	54	6 31 27 128 01 6	112,00
35	55	6 31 27 129 01 0	112,00
35	56	6 31 27 130 01 2	117,00
35	57	6 31 27 131 01 1	117,00
35	58	6 31 27 132 01 4	117,00
35	59	6 31 27 133 01 8	117,00
35	60	6 31 27 134 01 6	117,00
35	61	6 31 27 135 01 0	131,00
35	62	6 31 27 136 01 3	131,00
35	63	6 31 27 137 01 7	131,00
35	64	6 31 27 138 01 5	131,00
35	65	6 31 27 139 01 9	131,00



### FRESA A CORONA HM ULTRA 75 CON ATTACCO QUICKIN

Elevata durata e considerevole capacità di asportazione. Dimensioni in millimetri, profondità di taglio 75 mm.

Profondità di taglio mm	Ø foro mm	Nr. ordine	Prezzo in € IVA escl.
75	18	6 31 27 763 01 0	83,80
75	19	6 31 27 764 01 0	83,80
75	20	6 31 27 765 01 0	83,80
75	21	6 31 27 766 01 0	83,80
75	22	6 31 27 767 01 0	83,80
75	23	6 31 27 768 01 0	83,80
75	24	6 31 27 769 01 0	83,80
75	25	6 31 27 770 01 0	83,80
75	26	6 31 27 771 01 0	83,80
75	27	6 31 27 772 01 0	83,80
75	28	6 31 27 773 01 0	83,80
75	29	6 31 27 774 01 0	92,20
75	30	6 31 27 775 01 0	92,20
75	32	6 31 27 776 01 0	92,20
75	35	6 31 27 777 01 0	92,20
75	36	6 31 27 778 01 0	103,00
75	40	6 31 27 779 01 0	103,00
75	45	6 31 27 780 01 0	116,00
75	50	6 31 27 781 01 0	126,00
75	55	6 31 27 782 01 0	136,00
75	60	6 31 27 783 01 0	140,00
75	65	6 31 27 784 01 0	156,00

**FRESA A CORONA HM ULTRA 50 CON FILETTATURA FEIN  
M18 X 6 P 1,5**

Elevata durata e considerevole capacità di asportazione.  
Dimensioni in millimetri, profondità di taglio 50 mm.

Profondità di taglio mm	Ø foro mm	Nr. ordine	Prezzo in € IVA escl.
50	12	6 31 27 042 01 4	62,10
50	13	6 31 27 043 01 8	62,10
50	14	6 31 27 044 01 6	62,10
50	15	6 31 27 045 01 0	62,10
50	16	6 31 27 046 01 3	62,10
50	17	6 31 27 047 01 7	62,10
50	18	6 31 27 001 01 5	62,10
50	19	6 31 27 019 01 2	62,10
50	20	6 31 27 002 01 8	62,10
50	21	6 31 27 020 01 4	62,10
50	22	6 31 27 003 01 2	62,10
50	23	6 31 27 021 01 3	62,10
50	24	6 31 27 022 01 6	62,10
50	25	6 31 27 004 01 0	62,10
50	26	6 31 27 005 01 4	62,10
50	27	6 31 27 023 01 0	62,10
50	28	6 31 27 006 01 7	62,10
50	29	6 31 27 024 01 8	62,10
50	30	6 31 27 007 01 1	62,10
50	31	6 31 27 025 01 2	69,40
50	32	6 31 27 008 01 9	69,40
50	33	6 31 27 026 01 5	69,40
50	34	6 31 27 009 01 3	69,40
50	35	6 31 27 010 01 5	69,40
50	36	6 31 27 027 01 9	80,20
50	37	6 31 27 028 01 7	80,20
50	38	6 31 27 011 01 4	80,20
50	39	6 31 27 029 01 1	80,20
50	40	6 31 27 012 01 7	80,20
50	41	6 31 27 030 01 3	94,80
50	42	6 31 27 013 01 1	94,80
50	43	6 31 27 014 01 9	94,80
50	44	6 31 27 031 01 2	94,80
50	45	6 31 27 015 01 3	94,80
50	46	6 31 27 032 01 5	106,00
50	47	6 31 27 033 01 9	106,00
50	48	6 31 27 016 01 6	106,00
50	49	6 31 27 034 01 7	106,00
50	50	6 31 27 017 01 0	106,00
50	51	6 31 27 035 01 1	117,00
50	52	6 31 27 018 01 8	117,00
50	53	6 31 27 036 01 4	117,00
50	54	6 31 27 037 01 8	117,00
50	55	6 31 27 038 01 6	117,00
50	56	6 31 27 039 01 0	122,00
50	57	6 31 27 040 01 2	122,00
50	58	6 31 27 041 01 1	122,00
50	59	6 31 27 049 01 9	124,00
50	60	6 31 27 050 01 1	124,00
50	61	6 31 27 051 01 0	139,00
50	62	6 31 27 052 01 3	139,00
50	63	6 31 27 053 01 7	139,00
50	64	6 31 27 054 01 5	139,00
50	65	6 31 27 055 01 9	139,00

**FRESA A CORONA HM ULTRA 35 CON ATTACCO  
3/4" WELDON**

Elevata durata e considerevole capacità di asportazione.  
Dimensioni in millimetri, profondità di taglio 35 mm.

Profondità di taglio mm	Ø foro mm	Nr. ordine	Prezzo in € IVA escl.
35	12	6 31 27 714 01 0	55,90
35	13	6 31 27 715 01 0	55,90
35	14	6 31 27 716 01 0	55,90
35	15	6 31 27 717 01 0	55,90
35	16	6 31 27 718 01 0	55,90
35	17	6 31 27 719 01 0	55,90
35	18	6 31 27 720 01 0	55,90
35	19	6 31 27 721 01 0	55,90
35	20	6 31 27 722 01 0	55,90
35	21	6 31 27 723 01 0	55,90
35	22	6 31 27 724 01 0	55,90
35	23	6 31 27 725 01 0	55,90
35	24	6 31 27 726 01 0	55,90
35	25	6 31 27 727 01 0	55,90
35	26	6 31 27 728 01 0	55,90
35	27	6 31 27 729 01 0	55,90
35	28	6 31 27 730 01 0	55,90
35	29	6 31 27 731 01 0	64,40
35	30	6 31 27 732 01 0	64,40
35	31	6 31 27 733 01 0	64,40
35	32	6 31 27 734 01 0	64,40
35	33	6 31 27 735 01 0	64,40
35	34	6 31 27 736 01 0	64,40
35	35	6 31 27 737 01 0	64,40
35	36	6 31 27 738 01 0	74,60
35	37	6 31 27 739 01 0	74,60
35	38	6 31 27 740 01 0	74,60
35	39	6 31 27 741 01 0	74,60
35	40	6 31 27 742 01 0	74,60
35	41	6 31 27 743 01 0	88,10
35	42	6 31 27 744 01 0	88,10
35	43	6 31 27 745 01 0	88,10
35	44	6 31 27 746 01 0	88,10
35	45	6 31 27 747 01 0	88,10
35	46	6 31 27 748 01 0	98,00
35	47	6 31 27 749 01 0	98,00
35	48	6 31 27 750 01 0	98,00
35	49	6 31 27 751 01 0	98,00
35	50	6 31 27 752 01 0	98,00
35	51	6 31 27 753 01 0	108,00
35	52	6 31 27 754 01 0	108,00
35	53	6 31 27 755 01 0	108,00
35	54	6 31 27 756 01 0	108,00
35	55	6 31 27 757 01 0	108,00
35	56	6 31 27 758 01 0	114,00
35	57	6 31 27 759 01 0	114,00
35	58	6 31 27 760 01 0	114,00
35	59	6 31 27 761 01 0	114,00
35	60	6 31 27 762 01 0	114,00

**FRESA A CORONA HM ULTRA 50 CON ATTACCO 3/4" WELDON**

Elevata durata e considerevole capacità di asportazione.  
Dimensioni in millimetri, profondità di taglio 50 mm.

Profondità di taglio mm	Ø foro mm	Nr. ordine	Prezzo in € IVA escl.
50	12	6 31 27 276 01 0	62,10
50	13	6 31 27 277 01 0	62,10
50	14	6 31 27 278 01 0	62,10
50	15	6 31 27 279 01 0	62,10
50	15,5	6 31 27 828 01 0	61,20
50	16	6 31 27 280 01 0	62,10
50	17	6 31 27 281 01 0	62,10
50	17,5	6 31 27 829 01 0	59,20
50	18	6 31 27 282 01 0	62,10
50	19	6 31 27 283 01 0	62,10
50	19,5	6 31 27 830 01 0	61,20
50	20	6 31 27 284 01 0	62,10
50	21	6 31 27 285 01 0	62,10
50	22	6 31 27 286 01 0	62,10
50	23	6 31 27 287 01 0	62,10
50	24	6 31 27 288 01 0	62,10
50	25	6 31 27 289 01 0	62,10
50	26	6 31 27 290 01 0	62,10
50	26,5	6 31 27 831 01 0	61,20
50	27	6 31 27 291 01 0	62,10
50	28	6 31 27 292 01 0	62,10
50	29	6 31 27 293 01 0	62,10
50	30	6 31 27 294 01 0	62,10
50	31	6 31 27 295 01 0	69,40
50	32	6 31 27 296 01 0	69,40
50	33	6 31 27 297 01 0	69,40
50	34	6 31 27 298 01 0	69,40
50	35	6 31 27 299 01 0	69,40
50	36	6 31 27 300 01 0	80,20
50	37	6 31 27 301 01 0	80,20
50	38	6 31 27 302 01 0	80,20
50	39	6 31 27 303 01 0	80,20
50	40	6 31 27 304 01 0	80,20
50	41	6 31 27 305 01 0	94,80
50	42	6 31 27 306 01 0	94,80
50	43	6 31 27 307 01 0	94,80
50	44	6 31 27 308 01 0	94,80
50	45	6 31 27 309 01 0	94,80
50	46	6 31 27 310 01 0	106,00
50	47	6 31 27 311 01 0	106,00
50	48	6 31 27 312 01 0	106,00
50	49	6 31 27 313 01 0	106,00
50	50	6 31 27 314 01 0	106,00
50	51	6 31 27 315 01 0	117,00
50	52	6 31 27 316 01 0	117,00
50	53	6 31 27 317 01 0	117,00
50	54	6 31 27 318 01 0	117,00
50	55	6 31 27 319 01 0	117,00
50	56	6 31 27 320 01 0	122,00
50	57	6 31 27 321 01 0	122,00
50	58	6 31 27 322 01 0	122,00
50	59	6 31 27 323 01 0	122,00
50	60	6 31 27 324 01 0	122,00
50	61	6 31 27 325 01 0	137,00
50	62	6 31 27 326 01 0	137,00
50	63	6 31 27 327 01 0	137,00
50	64	6 31 27 328 01 0	137,00
50	65	6 31 27 329 01 0	137,00

**FRESA A CORONA HM ULTRA 75 CON ATTACCO 3/4" WELDON**

Elevata durata e considerevole capacità di asportazione.  
Dimensioni in millimetri, profondità di taglio 75 mm.

Profondità di taglio mm	Ø foro mm	Nr. ordine	Prezzo in € IVA escl.
75	18	6 31 27 785 01 0	83,80
75	19	6 31 27 786 01 0	83,80
75	20	6 31 27 787 01 0	83,80
75	21	6 31 27 788 01 0	83,80
75	22	6 31 27 789 01 0	83,80
75	23	6 31 27 790 01 0	83,80
75	24	6 31 27 791 01 0	83,80
75	25	6 31 27 792 01 0	83,80
75	26	6 31 27 793 01 0	83,80
75	27	6 31 27 794 01 0	83,80
75	28	6 31 27 795 01 0	83,80
75	29	6 31 27 796 01 0	92,20
75	30	6 31 27 797 01 0	92,20
75	32	6 31 27 798 01 0	92,20
75	35	6 31 27 799 01 0	92,20
75	36	6 31 27 800 01 0	103,00
75	40	6 31 27 801 01 0	103,00
75	45	6 31 27 802 01 0	116,00
75	50	6 31 27 803 01 0	126,00
75	55	6 31 27 804 01 0	136,00
75	60	6 31 27 805 01 0	140,00
75	65	6 31 27 806 01 0	156,00

**PUNTA A CORONA HM ULTRA 50 CON ATTACCO QUICKIN MAX / WELDON 32**

Elevata durata e considerevole capacità di asportazione.  
Dimensioni in millimetri, profondità di taglio 50 mm.

Profondità di taglio mm	Ø foro mm	Nr. ordine	Prezzo in € IVA escl.
50	50	6 31 27 330 01 0	106,00
50	51	6 31 27 331 01 0	117,00
50	52	6 31 27 332 01 0	117,00
50	53	6 31 27 333 01 0	117,00
50	54	6 31 27 334 01 0	117,00
50	55	6 31 27 335 01 0	117,00
50	56	6 31 27 336 01 0	122,00
50	57	6 31 27 337 01 0	122,00
50	58	6 31 27 338 01 0	122,00
50	59	6 31 27 339 01 0	122,00
50	60	6 31 27 340 01 0	122,00
50	61	6 31 27 341 01 0	137,00
50	62	6 31 27 342 01 0	137,00
50	63	6 31 27 343 01 0	137,00
50	64	6 31 27 344 01 0	137,00
50	65	6 31 27 345 01 0	137,00
50	66	6 31 27 346 01 0	159,00
50	67	6 31 27 347 01 0	159,00
50	68	6 31 27 348 01 0	159,00
50	69	6 31 27 349 01 0	159,00
50	70	6 31 27 350 01 0	176,00
50	71	6 31 27 351 01 0	177,00
50	72	6 31 27 352 01 0	179,00
50	73	6 31 27 353 01 0	180,00
50	74	6 31 27 354 01 0	182,00
50	75	6 31 27 355 01 0	183,00
50	76	6 31 27 456 01 0	191,00
50	77	6 31 27 457 01 0	193,00
50	78	6 31 27 458 01 0	195,00
50	79	6 31 27 459 01 0	197,00
50	80	6 31 27 460 01 0	197,00
50	85	6 31 27 807 01 0	219,00
50	90	6 31 27 808 01 0	237,00
50	95	6 31 27 809 01 0	255,00
50	100	6 31 27 810 01 0	274,00
50	105	6 31 27 822 01 0	293,00
50	110	6 31 27 823 01 0	312,00



### PUNTA A ORONA HM ULTRA 100 CON ATTACCO WELDON 32

Massima durata ed eccellente capacità d'asportazione del truciolo. Dimensioni in millimetri, profondità di taglio 100 mm. Foro interno da 8 mm.

Profondità di taglio mm	Ø foro mm	Nr. ordine	Prezzo in € IVA escl.
100	50	6 31 27 811 01 0	183,00
100	55	6 31 27 812 01 0	213,00
100	60	6 31 27 813 01 0	237,00
100	65	6 31 27 814 01 0	277,00
100	70	6 31 27 815 01 0	314,00
100	74	6 31 27 826 01 0	337,00
100	75	6 31 27 816 01 0	337,00
100	80	6 31 27 817 01 0	364,00
100	82	6 31 27 827 01 0	405,00
100	85	6 31 27 818 01 0	405,00
100	90	6 31 27 819 01 0	456,00
100	95	6 31 27 820 01 0	498,00
100	100	6 31 27 821 01 0	556,00
100	105	6 31 27 824 01 0	598,00
100	110	6 31 27 825 01 0	630,00

### SET DI ACCESSORI BEST OF FRESE A CORONA HSS



#### SET DI ACCESSORI BEST OF FRESE A CORONA QUICKIN

Lunga durata. Misure metriche, profondità di taglio 50 mm. Set composto da 6 punte a corona da Ø 12, 14, 16, 18, 20 e 22 mm (profondità di taglio 50 mm) e da 2 perni di centraggio (100 mm) contenuto in valigetta di trasporto in plastica.

Nr. ordine	Prezzo in € IVA escl.
6 31 33 999 01 0	205,00



#### SET DI ACCESSORI BEST OF FRESE A CORONA 3/4" WELDON

Lunga durata. Misure metriche, profondità di taglio 25 mm. Set composto da 6 punte a corona da Ø 12, 14, 16, 18, 20 e 22 mm (profondità di taglio 25 mm) e da 2 perni di centraggio (80 mm) contenuto in valigetta di trasporto in plastica.

Nr. ordine	Prezzo in € IVA escl.
6 31 34 999 06 1	162,00



#### SET DI ACCESSORI BEST OF FRESE A CORONA 3/4" WELDON

Lunga durata. Misure metriche, profondità di taglio 25 mm. Set composto da 4 punte a corona, 2 da Ø 14 mm, 2 da Ø 18 mm (profondità di taglio 25 mm) e da 1 perno di centraggio (80 mm) contenuto in valigetta di trasporto in plastica.

Nr. ordine	Prezzo in € IVA escl.
6 31 34 999 06 2	102,00



#### SET DI ACCESSORI BEST OF FRESE A CORONA 3/4" WELDON

Lunga durata. Misure metriche, profondità di taglio 50 mm. Set composto da 6 punte a corona da Ø 12, 14, 16, 18, 20 e 22 mm (profondità di taglio 50 mm) e da 2 perni di centraggio (100 mm) contenuto in valigetta di trasporto in plastica.

Nr. ordine	Prezzo in € IVA escl.
6 31 34 999 06 3	205,00



#### SET DI ACCESSORI BEST OF FRESE A CORONA 3/4" WELDON

Lunga durata. Misure metriche, profondità di taglio 50 mm. Set composto da 4 punte a corona, 2 da Ø 14 mm, 2 da Ø 18 mm (profondità di taglio 50 mm) e da 1 perno di centraggio (100 mm) contenuto in valigetta di trasporto in plastica.

Nr. ordine	Prezzo in € IVA escl.
6 31 34 999 06 4	134,00

### FRESA A CORONA IN HSS



#### FRESA A CORONA HSS NOVA 25 CON ATTACCO QUICKIN

Lunga durata. Misure metriche, profondità di taglio 25 mm.

Profondità di taglio mm	Ø foro mm	Nr. ordine	Prezzo in € IVA escl.
25	12	6 31 33 119 05 1	22,40
25	13	6 31 33 129 05 1	22,40
25	14	6 31 33 140 05 1	22,40
25	15	6 31 33 150 05 1	22,40
25	16	6 31 33 159 05 1	22,40
25	17	6 31 33 170 05 1	24,30
25	18	6 31 33 180 05 1	24,30
25	19	6 31 33 189 05 1	24,30
25	20	6 31 33 199 06 3	28,30
25	21	6 31 33 210 05 1	28,30
25	22	6 31 33 219 05 1	28,30
25	23	6 31 33 229 05 1	32,40
25	24	6 31 33 240 05 1	32,40
25	25	6 31 33 250 05 1	32,40
25	26	6 31 33 259 05 1	38,10
25	27	6 31 33 270 05 1	38,10
25	28	6 31 33 279 05 1	40,40
25	29	6 31 33 289 05 1	40,40
25	30	6 31 33 299 05 1	43,30
25	31	6 31 33 309 05 1	43,30
25	32	6 31 33 319 05 1	50,10
25	33	6 31 33 329 05 1	50,10
25	34	6 31 33 339 05 1	56,90
25	35	6 31 33 350 05 1	56,90
25	36	6 31 33 359 05 1	56,90
25	37	6 31 33 369 05 1	66,20
25	38	6 31 33 379 05 1	66,20
25	39	6 31 33 389 05 1	66,20
25	40	6 31 33 399 05 1	74,50
25	41	6 31 33 409 05 1	74,50
25	42	6 31 33 420 05 1	81,00
25	43	6 31 33 429 05 1	81,00
25	44	6 31 33 439 05 1	85,30
25	45	6 31 33 449 05 1	85,30
25	46	6 31 33 459 05 1	97,40
25	47	6 31 33 469 05 1	97,40
25	48	6 31 33 479 05 1	101,00
25	49	6 31 33 489 05 1	101,00
25	50	6 31 33 499 05 1	101,00



#### FRESA A CORONA HSS NOVA 50 CON ATTACCO QUICKIN

Lunga durata. Misure metriche, profondità di taglio 50 mm.

Profondità di taglio mm	Ø foro mm	Nr. ordine	Prezzo in € IVA escl.
50	12	6 31 33 119 05 2	31,30
50	13	6 31 33 129 05 2	31,30
50	14	6 31 33 140 05 2	31,30
50	15	6 31 33 150 05 2	31,30
50	16	6 31 33 159 05 2	31,30
50	17	6 31 33 170 05 2	34,00
50	18	6 31 33 180 05 2	34,00
50	19	6 31 33 189 05 2	34,00
50	20	6 31 33 199 05 2	39,90
50	21	6 31 33 210 05 2	39,90
50	22	6 31 33 219 05 2	39,90
50	23	6 31 33 229 05 2	39,90
50	24	6 31 33 240 05 2	42,80
50	25	6 31 33 250 05 2	48,30

Profondità di taglio mm	Ø foro mm	Nr. ordine	Prezzo in € IVA escl.
50	26	6 31 33 259 05 2	48,30
50	27	6 31 33 270 05 2	48,30
50	28	6 31 33 279 05 2	57,10
50	29	6 31 33 289 05 2	57,10
50	30	6 31 33 299 05 2	57,10
50	31	6 31 33 309 05 2	64,10
50	32	6 31 33 319 05 2	64,10
50	33	6 31 33 329 05 2	71,30
50	34	6 31 33 339 05 2	71,30
50	35	6 31 33 350 05 2	71,30
50	36	6 31 33 359 05 2	81,00
50	37	6 31 33 369 05 2	81,00
50	38	6 31 33 379 05 2	81,00
50	39	6 31 33 389 05 2	92,40
50	40	6 31 33 399 05 2	92,40
50	41	6 31 33 409 05 2	99,50
50	42	6 31 33 420 05 2	108,00
50	43	6 31 33 429 05 2	108,00
50	44	6 31 33 439 05 2	108,00
50	45	6 31 33 449 05 2	114,00
50	46	6 31 33 459 05 2	125,00
50	47	6 31 33 469 05 2	125,00
50	48	6 31 33 479 05 2	130,00
50	49	6 31 33 489 05 2	130,00
50	50	6 31 33 499 05 2	135,00



**FRESA A CORONA HSS NOVA 25 CON ATTACCO 3/4" WELDON**  
Lunga durata. Misure metriche, profondità di taglio 25 mm.

Profondità di taglio mm	Ø foro mm	Nr. ordine	Prezzo in € IVA escl.
25	12	6 31 34 120 05 1	22,40
25	13	6 31 34 130 05 1	22,40
25	14	6 31 34 140 05 1	22,40
25	15	6 31 34 150 05 1	22,40
25	16	6 31 34 160 05 1	22,40
25	17	6 31 34 170 05 1	24,30
25	18	6 31 34 180 05 1	24,30
25	19	6 31 34 190 05 1	24,30
25	20	6 31 34 200 05 1	28,30
25	21	6 31 34 210 05 1	28,30
25	22	6 31 34 220 05 1	28,30
25	23	6 31 34 230 05 1	32,40
25	24	6 31 34 240 05 1	32,40
25	25	6 31 34 250 05 1	32,40
25	26	6 31 34 260 05 1	38,10
25	27	6 31 34 270 05 1	38,10
25	28	6 31 34 280 05 1	40,40
25	29	6 31 34 290 05 1	40,40
25	30	6 31 34 300 05 1	43,30
25	31	6 31 34 310 05 1	43,30
25	32	6 31 34 320 05 1	50,10
25	33	6 31 34 330 05 1	50,10
25	34	6 31 34 340 05 1	56,90
25	35	6 31 34 350 05 1	56,90
25	36	6 31 34 360 05 1	56,90
25	37	6 31 34 370 05 1	66,20
25	38	6 31 34 380 05 1	66,20
25	39	6 31 34 390 05 1	66,20
25	40	6 31 34 400 05 1	74,50
25	41	6 31 34 410 05 1	74,50
25	42	6 31 34 420 05 1	81,00
25	43	6 31 34 430 05 1	81,00

Profondità di taglio mm	Ø foro mm	Nr. ordine	Prezzo in € IVA escl.
25	44	6 31 34 440 05 1	85,30
25	45	6 31 34 450 05 1	85,30
25	46	6 31 34 460 05 1	97,40
25	47	6 31 34 470 05 1	97,40
25	48	6 31 34 480 05 1	101,00
25	49	6 31 34 490 05 1	101,00
25	50	6 31 34 500 05 1	101,00
25	51	6 31 34 510 05 1	108,00
25	52	6 31 34 520 05 1	108,00
25	53	6 31 34 530 05 1	115,00
25	54	6 31 34 540 05 1	115,00
25	55	6 31 34 550 05 1	126,00
25	56	6 31 34 560 05 1	143,00
25	57	6 31 34 570 05 1	143,00
25	58	6 31 34 580 05 1	155,00
25	59	6 31 34 590 05 1	155,00
25	60	6 31 34 600 05 1	155,00



**FRESA A CORONA HSS NOVA 50 CON ATTACCO 3/4" WELDON**  
Lunga durata. Misure metriche, profondità di taglio 50 mm.

Profondità di taglio mm	Ø foro mm	Nr. ordine	Prezzo in € IVA escl.
50	12	6 31 34 120 05 2	31,30
50	13	6 31 34 130 05 2	31,30
50	14	6 31 34 140 05 2	31,30
50	15	6 31 34 150 05 2	31,30
50	16	6 31 34 160 05 2	31,30
50	17	6 31 34 170 05 2	34,00
50	18	6 31 34 180 05 2	34,00
50	19	6 31 34 190 05 2	34,00
50	20	6 31 34 200 05 2	39,90
50	21	6 31 34 210 05 2	39,90
50	22	6 31 34 220 05 2	39,90
50	23	6 31 34 230 05 2	39,90
50	24	6 31 34 240 05 2	42,80
50	25	6 31 34 250 05 2	48,30
50	26	6 31 34 260 05 2	48,30
50	27	6 31 34 270 05 2	48,30
50	28	6 31 34 280 05 2	57,10
50	29	6 31 34 290 05 2	57,10
50	30	6 31 34 300 05 2	57,10
50	31	6 31 34 310 05 2	64,10
50	32	6 31 34 320 05 2	64,10
50	33	6 31 34 330 05 2	71,30
50	34	6 31 34 340 05 2	71,30
50	35	6 31 34 350 05 2	71,30
50	36	6 31 34 360 05 2	81,00
50	37	6 31 34 370 05 2	81,00
50	38	6 31 34 380 05 2	81,00
50	39	6 31 34 390 05 2	92,40
50	40	6 31 34 400 05 2	92,40
50	41	6 31 34 410 05 2	100,00
50	42	6 31 34 420 05 2	108,00
50	43	6 31 34 430 05 2	108,00
50	44	6 31 34 440 05 2	108,00
50	45	6 31 34 450 05 2	114,00
50	46	6 31 34 460 05 2	125,00
50	47	6 31 34 470 05 2	125,00
50	48	6 31 34 480 05 2	130,00
50	49	6 31 34 490 05 2	130,00
50	50	6 31 34 500 05 2	135,00
50	51	6 31 34 510 05 2	150,00

Profondità di taglio mm	Ø foro mm	Nr. ordine	Prezzo in € IVA escl.
50	52	6 31 34 520 05 2	150,00
50	53	6 31 34 530 05 2	150,00
50	54	6 31 34 540 05 2	157,00
50	55	6 31 34 550 05 2	157,00
50	56	6 31 34 560 05 2	164,00
50	57	6 31 34 570 05 2	164,00
50	58	6 31 34 580 05 2	176,00
50	59	6 31 34 590 05 2	176,00
50	60	6 31 34 600 05 2	176,00



#### FRESA A CORONA HSS NOVA 75 CON ATTACCO 3/4" WELDON

Lunga durata. Misure metriche, profondità di taglio 75 mm.

Profondità di taglio mm	Ø foro mm	Nr. ordine	Prezzo in € IVA escl.
75	19	6 31 34 190 05 3	73,20
75	20	6 31 34 200 05 3	73,20
75	21	6 31 34 210 05 3	79,10
75	22	6 31 34 220 05 3	79,10
75	23	6 31 34 230 05 3	79,10
75	24	6 31 34 240 05 3	79,10
75	25	6 31 34 250 05 3	92,40
75	26	6 31 34 260 05 3	92,40
75	27	6 31 34 270 05 3	92,40
75	28	6 31 34 280 05 3	103,00
75	29	6 31 34 290 05 3	103,00
75	30	6 31 34 300 05 3	119,00
75	32	6 31 34 320 05 3	119,00
75	35	6 31 34 350 05 3	127,00
75	36	6 31 34 360 05 3	137,00
75	40	6 31 34 400 05 3	168,00
75	45	6 31 34 450 05 3	176,00
75	50	6 31 34 500 05 3	197,00
75	60	6 31 34 600 05 3	242,00



#### PUNTA A CORONA HSS SPECIAL 25 CON ATTACCO 3/4" WELDON

Lunga durata. Per forare materiali multistrato in una sola operazione di lavoro.

Profondità di taglio mm	Ø foro mm	Nr. ordine	Prezzo in € IVA escl.
25	12	6 31 34 120 30 1	37,40
25	13	6 31 34 130 30 1	37,40
25	14	6 31 34 140 30 1	37,40
25	14,3	6 31 34 143 30 1	37,40
25	15	6 31 34 150 30 1	37,40
25	16	6 31 34 160 30 1	37,40
25	17	6 31 34 170 30 1	39,90
25	18	6 31 34 180 30 1	39,90
25	20	6 31 34 200 30 1	43,70
25	22	6 31 34 220 30 1	43,70
25	24	6 31 34 240 30 1	53,60
25	26	6 31 34 260 30 1	57,40
25	28	6 31 34 280 30 1	62,40
25	30	6 31 34 300 30 1	67,20
25	32	6 31 34 320 30 1	77,20
25	35	6 31 34 350 30 1	83,50



#### FRESA A CORONA HSS DURA 25 CON ATTACCO QUICKIN

Rivestimento superficiale TiN per una lunga durata e una migliore scorrevolezza.

Misure metriche, profondità di taglio 25 mm.

Profondità di taglio mm	Ø foro mm	Nr. ordine	Prezzo in € IVA escl.
25	12	6 31 33 120 06 7	33,00
25	13	6 31 33 130 06 7	33,00
25	14	6 31 33 140 06 7	33,00
25	15	6 31 33 150 06 7	33,00
25	16	6 31 33 160 06 7	33,00
25	17	6 31 33 170 06 7	35,90
25	18	6 31 33 180 06 7	35,90
25	19	6 31 33 190 06 7	35,90
25	20	6 31 33 200 06 7	40,20
25	21	6 31 33 210 06 7	40,20
25	22	6 31 33 220 06 7	40,20
25	23	6 31 33 230 06 7	49,40
25	24	6 31 33 240 06 7	49,40
25	25	6 31 33 250 06 7	49,40
25	26	6 31 33 260 06 7	53,70
25	27	6 31 33 270 06 7	53,70
25	28	6 31 33 280 06 7	58,10
25	29	6 31 33 290 06 7	58,10
25	30	6 31 33 300 06 7	64,30
25	31	6 31 33 310 06 7	64,30
25	32	6 31 33 320 06 7	73,10
25	34	6 31 33 340 06 7	80,80
25	37	6 31 33 370 06 7	91,10
25	43	6 31 33 430 06 7	111,00
25	44	6 31 33 440 06 7	118,00
25	45	6 31 33 450 06 7	118,00
25	46	6 31 33 460 06 7	131,00
25	47	6 31 33 470 06 7	131,00
25	48	6 31 33 480 06 7	143,00
25	49	6 31 33 490 06 7	143,00
25	50	6 31 33 500 06 7	143,00



#### FRESA A CORONA HSS DURA 50 CON ATTACCO QUICKIN

Rivestimento superficiale TiN per una lunga durata e una migliore scorrevolezza.

Misure metriche, profondità di taglio 50 mm.

Profondità di taglio mm	Ø foro mm	Nr. ordine	Prezzo in € IVA escl.
50	12	6 31 33 120 06 8	41,80
50	13	6 31 33 130 06 8	41,80
50	14	6 31 33 140 06 8	41,80
50	15	6 31 33 150 06 8	41,80
50	16	6 31 33 160 06 8	41,80
50	17	6 31 33 170 06 8	44,80
50	18	6 31 33 180 06 8	44,80
50	19	6 31 33 190 06 8	44,80
50	20	6 31 33 200 06 8	50,70
50	21	6 31 33 210 06 8	50,70
50	22	6 31 33 220 06 8	50,70
50	23	6 31 33 230 06 8	59,70
50	24	6 31 33 240 06 8	59,70
50	25	6 31 33 250 06 8	59,70
50	26	6 31 33 260 06 8	67,30
50	27	6 31 33 270 06 8	67,30
50	28	6 31 33 280 06 8	73,10
50	29	6 31 33 290 06 8	73,10
50	30	6 31 33 300 06 8	80,80
50	31	6 31 33 310 06 8	80,80
50	32	6 31 33 320 06 8	91,10
50	33	6 31 33 330 06 8	91,10
50	34	6 31 33 340 06 8	101,00
50	35	6 31 33 350 06 8	101,00
50	36	6 31 33 360 06 8	101,00

Profondità di taglio mm	Ø foro mm	Nr. ordine	Prezzo in € IVA escl.
50	37	6 31 33 370 06 8	114,00
50	38	6 31 33 380 06 8	114,00
50	39	6 31 33 390 06 8	114,00
50	40	6 31 33 400 06 8	127,00
50	41	6 31 33 410 06 8	127,00
50	42	6 31 33 420 06 8	138,00
50	43	6 31 33 430 06 8	138,00
50	44	6 31 33 440 06 8	150,00
50	45	6 31 33 450 06 8	150,00
50	46	6 31 33 460 06 8	167,00
50	47	6 31 33 470 06 8	167,00
50	48	6 31 33 480 06 8	180,00
50	49	6 31 33 490 06 8	180,00
50	50	6 31 33 500 06 8	180,00



#### FRESA A CORONA HSS DURA 25 CON ATTACCO 3/4" WELDON

Rivestimento superficiale TiN per una lunga durata e una migliore scorrevolezza.  
Misure metriche, profondità di taglio 25 mm.

Profondità di taglio mm	Ø foro mm	Nr. ordine	Prezzo in € IVA escl.
25	12	6 31 34 120 07 5	33,00
25	13	6 31 34 130 07 5	33,00
25	14	6 31 34 140 07 5	33,00
25	15	6 31 34 150 07 5	33,00
25	16	6 31 34 160 07 5	33,00
25	17	6 31 34 170 07 5	35,90
25	18	6 31 34 180 07 5	35,90
25	19	6 31 34 190 07 5	35,90
25	20	6 31 34 200 07 5	40,20
25	21	6 31 34 210 07 5	40,20
25	22	6 31 34 220 07 5	40,20
25	23	6 31 34 230 07 5	49,40
25	24	6 31 34 240 07 5	49,40
25	25	6 31 34 250 07 5	49,40
25	26	6 31 34 260 07 5	53,70
25	27	6 31 34 270 07 5	53,70
25	28	6 31 34 280 07 5	58,10
25	29	6 31 34 290 07 5	58,10
25	30	6 31 34 300 07 5	64,30
25	31	6 31 34 310 07 5	64,30
25	32	6 31 34 320 07 5	73,10
25	33	6 31 34 330 07 5	73,10
25	34	6 31 34 340 07 5	80,80
25	35	6 31 34 350 07 5	80,80
25	36	6 31 34 360 07 5	80,80
25	37	6 31 34 370 07 5	91,10
25	38	6 31 34 380 07 5	91,10
25	39	6 31 34 390 07 5	91,10
25	40	6 31 34 400 07 5	101,00
25	41	6 31 34 410 07 5	101,00
25	42	6 31 34 420 07 5	111,00
25	43	6 31 34 430 07 5	111,00
25	44	6 31 34 440 07 5	118,00
25	45	6 31 34 450 07 5	118,00
25	46	6 31 34 460 07 5	131,00
25	47	6 31 34 470 07 5	131,00
25	48	6 31 34 480 07 5	143,00
25	49	6 31 34 490 07 5	143,00
25	50	6 31 34 500 07 5	143,00
25	51	6 31 34 510 07 5	153,00
25	52	6 31 34 520 07 5	153,00
25	53	6 31 34 530 07 5	160,00
25	54	6 31 34 540 07 5	160,00

Profondità di taglio mm	Ø foro mm	Nr. ordine	Prezzo in € IVA escl.
25	55	6 31 34 550 07 5	164,00
25	56	6 31 34 560 07 5	172,00
25	57	6 31 34 570 07 5	172,00
25	58	6 31 34 580 07 5	187,00
25	59	6 31 34 590 07 5	187,00
25	60	6 31 34 600 07 5	187,00



#### FRESA A CORONA HSS DURA 50 CON ATTACCO 3/4" WELDON

Rivestimento superficiale TiN per una lunga durata e una migliore scorrevolezza.

Misure metriche, profondità di taglio 50 mm.

Profondità di taglio mm	Ø foro mm	Nr. ordine	Prezzo in € IVA escl.
50	12	6 31 34 120 07 6	41,80
50	13	6 31 34 130 07 6	41,80
50	14	6 31 34 140 07 6	41,80
50	15	6 31 34 150 07 6	41,80
50	16	6 31 34 160 07 6	41,80
50	17	6 31 34 170 07 6	44,80
50	18	6 31 34 180 07 6	44,80
50	19	6 31 34 190 07 6	44,80
50	20	6 31 34 200 07 6	50,70
50	21	6 31 34 210 07 6	50,70
50	22	6 31 34 220 07 6	50,70
50	23	6 31 34 230 07 6	59,70
50	24	6 31 34 240 07 6	59,70
50	25	6 31 34 250 07 6	59,70
50	26	6 31 34 260 07 6	67,30
50	27	6 31 34 270 07 6	67,30
50	28	6 31 34 280 07 6	73,10
50	29	6 31 34 290 07 6	73,10
50	30	6 31 34 300 07 6	80,80
50	31	6 31 34 310 07 6	80,80
50	32	6 31 34 320 07 6	91,10
50	33	6 31 34 330 07 6	91,10
50	34	6 31 34 340 07 6	101,00
50	35	6 31 34 350 07 6	101,00
50	36	6 31 34 360 07 6	101,00
50	37	6 31 34 370 07 6	114,00
50	38	6 31 34 380 07 6	114,00
50	39	6 31 34 390 07 6	114,00
50	40	6 31 34 400 07 6	127,00
50	41	6 31 34 410 07 6	127,00
50	42	6 31 34 420 07 6	138,00
50	43	6 31 34 430 07 6	138,00
50	44	6 31 34 440 07 6	150,00
50	45	6 31 34 450 07 6	150,00
50	46	6 31 34 460 07 6	167,00
50	47	6 31 34 470 07 6	167,00
50	48	6 31 34 480 07 6	180,00
50	49	6 31 34 490 07 6	180,00
50	50	6 31 34 500 07 6	180,00
50	51	6 31 34 510 07 6	191,00
50	52	6 31 34 520 07 6	191,00
50	53	6 31 34 530 07 6	201,00
50	54	6 31 34 540 07 6	201,00
50	55	6 31 34 550 07 6	207,00
50	56	6 31 34 560 07 6	216,00
50	57	6 31 34 570 07 6	216,00
50	58	6 31 34 580 07 6	234,00
50	59	6 31 34 590 07 6	234,00
50	60	6 31 34 600 07 6	234,00



**PERNI DI CENTRAGGIO****PERNI DI CENTRAGGIO**

Ø mm	Lunghezza mm	Nr. ordine	Prezzo in € IVA escl.
6,35	82	6 31 34 998 30 0	16,70
6,35	100	6 31 34 998 31 0	16,70
6,35	125	6 31 34 998 33 0	17,00
6,35	135	6 31 34 998 33 5	20,40

**PERNI DI CENTRAGGIO**  
2 pezzi.

Ø mm	Lunghezza mm	Nr. ordine	Prezzo in € IVA escl.
7,98	184	3 02 17 362 01 0	30,20

**ADATTATORE/MANDRINO PORTAPUNTA****ADATTATORE CON ATTACCO QUICKIN**  
Uscita M18 x 6 P1,5

Nr. ordine	Prezzo in € IVA escl.
6 39 01 020 00 6	24,80

**ADATTATORE CON ATTACCO QUICKIN**  
Uscita 3/4" Weldon

Nr. ordine	Prezzo in € IVA escl.
6 39 01 021 01 4	24,80

**ADATTATORE CON ATTACCO QUICKIN**  
Uscita Weldon speciale. Sviluppata specificatamente per le frese a corona della concorrenza con foro interno > 6,4 mm

Nr. ordine	Prezzo in € IVA escl.
6 39 01 024 01 9	24,80

**ADATTATORE CON ATTACCO QUICKIN**  
Uscita 1/2" - 20 UNF

Nr. ordine	Prezzo in € IVA escl.
6 39 01 022 00 8	24,80

**ADATTATORE CON ATTACCO QUICKIN**  
Uscita B 16

Nr. ordine	Prezzo in € IVA escl.
6 39 01 023 00 2	24,80

**ADATTATORE CON ATTACCO 3/4" WELDON**  
per l'equipaggiamento di prodotti della concorrenza con il sistema QuickIN.

Nr. ordine	Prezzo in € IVA escl.
6 39 01 027 01 0	53,50

**ADATTATORE CON ATTACCO 3/4" WELDON**  
Uscita B 16

Nr. ordine	Prezzo in € IVA escl.
6 39 01 061 00 0	24,80

**ADATTATORE CON ATTACCO 3/4" WELDON**  
Uscita 1/2" - 20 UNF

Nr. ordine	Prezzo in € IVA escl.
6 39 01 070 00 0	25,00

**ADATTATORE CON ATTACCO QUICKIN MAX / WELDON 32**  
Uscita QuickIN

Nr. ordine	Prezzo in € IVA escl.
6 39 01 045 01 0	51,60

**ADATTATORE CON ATTACCO QUICKIN MAX / WELDON 32**  
Uscita 3/4" Weldon

Nr. ordine	Prezzo in € IVA escl.
6 39 01 076 01 0	51,60

**ADATTATORE CON ATTACCO WELDON 32**  
Uscita 3/4" Weldon

Nr. ordine	Prezzo in € IVA escl.
6 39 01 075 01 0	51,60

**PROLUNGA**

per l'impiego su superfici strette, profonde o scanalate e su fori passanti a partire da Ø 36 mm. attacco QuickIN, lunghezza 100 mm, compreso perno di centraggio.

Nr. ordine	Prezzo in € IVA escl.
6 31 06 016 01 0	90,10

**PROLUNGA**

Per l'impiego su superfici strette, profonde o scanalate e su fori passanti a partire da Ø 34 mm. Attacco Weldon 3/4", lunghezza 100 mm.

Lunghezza mm	Nr. ordine	Prezzo in € IVA escl.
100	6 31 06 022 98 0	71,40

**MANDRINO A CREMAGLIERA CON ATTACCO QUICKIN**

Apertura mm	Nr. ordine	Prezzo in € IVA escl.
1,5 - 13	6 39 01 023 02 0	80,60
3 - 16	6 39 01 023 01 1	95,70

**MANDRINO A CREMAGLIERA CON ATTACCO 3/4" WELDON**

Apertura mm	Nr. ordine	Prezzo in € IVA escl.
1,5 - 13	6 39 01 061 02 0	79,90

**ATTACCO CONICO MANDRINO**  
Per macchine con cono Morse.

Attacco	Nr. ordine	Prezzo in € IVA escl.
CM 4/B 22	6 33 01 016 00 4	39,80

**BUSSOLA DI RIDUZIONE**  
per cono morse

Attacco	Nr. ordine	Prezzo in € IVA escl.
CM 4/CM 3	6 33 02 004 00 2	26,40

**PUNTE ELICOIDALI IN HSS CON ATTACCO QUICKIN**

Profondità di taglio 35 mm

Ø foro mm	Nr. ordine	Prezzo in € IVA escl.
10	6 31 11 009 01 0	23,30
10,2	6 31 11 010 01 0	23,30
11	6 31 11 011 01 0	26,70
12	6 31 11 012 01 0	26,70
13	6 31 11 013 01 0	28,40
14	6 31 11 014 01 0	28,40
15	6 31 11 015 01 0	29,90
15,5	6 31 11 016 01 0	29,80

**PUNTE ELICOIDALI HSS CON ATTACCO 3/4" WELDON**

Profondità di taglio 35 mm

Ø foro mm	Nr. ordine	Prezzo in € IVA escl.
5	6 31 11 036 01 0	21,70
6	6 31 11 018 01 0	21,70
6,8	6 31 11 034 01 0	21,70
7	6 31 11 019 01 0	21,70
8	6 31 11 020 01 0	21,70
8,5	6 31 11 035 01 0	22,80
9	6 31 11 021 01 0	22,80
10	6 31 11 022 01 0	22,80
10,2	6 31 11 037 01 0	26,20
11	6 31 11 023 01 0	26,20
12	6 31 11 024 01 0	26,20
13	6 31 11 025 01 0	28,10
14	6 31 11 026 01 0	28,10
15	6 31 11 027 01 0	31,90
16	6 31 11 028 01 0	31,90

**ADATTATORI CONO MORSE****ADATTATORE CM - QUICK IN**Con alimentazione interna refrigerante.  
Cambio di una punta a corona senza chiave.

Profondità di taglio mm	Cono	Ø foro mm	Nr. ordine	Prezzo in € IVA escl.
50	CM 2	12 - 35	6 39 01 065 02 0	197,00
75	CM 2	12 - 35	6 39 01 066 02 0	213,00
50	CM 3	12 - 65	6 39 01 048 02 0	197,00
75	CM 3	12 - 65	6 39 01 049 02 0	212,00

**CODOLO DI ATTACCO 3/4" WELDON**Con alimentazione interna refrigerante.  
Cambio di una punta a corona senza chiave.

Profondità di taglio mm	Cono	Ø foro mm	Nr. ordine	Prezzo in € IVA escl.
50	CM 2	12 - 35	6 39 01 063 02 0	197,00
75	CM 2	12 - 35	6 39 01 064 02 0	213,00
50	CM 3	12 - 65	6 39 01 050 02 0	197,00
75	CM 3	12 - 65	6 39 01 051 02 0	212,00

**CODOLO DI ATTACCO 3/4" WELDON**

Con alimentazione interna refrigerante.

Profondità di taglio mm	Cono	Ø foro mm	Nr. ordine	Prezzo in € IVA escl.
50	CM 3	12 - 65	6 39 01 074 02 0	113,00
75	CM 3	12 - 65	6 39 01 073 02 0	124,00

**CODOLO D'ATTACCO WELDON 32**

Per tutte le punte a corona Weldon 32.

Profondità di taglio mm	Cono	Ø foro mm	Nr. ordine	Prezzo in € IVA escl.
50	CM 4	50 - 100	6 39 01 072 02 0	175,00

**ADATTATORE CM - QUICK IN**

per l'utilizzo di punte a corona in trapani da banco e a colonna così come tutte le altre unità di foratura con fresa a corona con attacco CM.

Cambio di una punta a corona senza chiave.

Profondità di taglio mm	Cono	Ø foro mm	Nr. ordine	Prezzo in € IVA escl.
50	CM 3	12 - 65	6 39 01 019 01 3	208,00
50	CM 2	12 - 35	6 39 01 018 01 9	197,00
75	CM 3	12 - 65	6 39 01 055 02 0	222,00
75	CM 2	12 - 35	6 39 01 057 02 0	222,00

**CODOLO DI ATTACCO 3/4" WELDON**

per l'utilizzo di punte a corona in trapani da banco e a colonna così come tutte le altre unità di foratura con fresa a corona con attacco CM.

Cambio di una punta a corona senza chiave.

Profondità di taglio mm	Cono	Ø foro mm	Nr. ordine	Prezzo in € IVA escl.
50	CM 3	12 - 65	6 39 01 052 02 0	208,00
75	CM 3	12 - 65	6 39 01 053 02 0	222,00

**USCITA QUICKIN**

Per equipaggiamento post-vendita KBM 80 U / KBM 80 auto. Con alimentazione del lubrorefrigerante integrata. Per tutte le frese a corona QuickIN di Ø 12-65 mm.

Profondità di taglio mm	Cono	Ø foro mm	Nr. ordine	Prezzo in € IVA escl.
50	CM 3	12 - 65	6 39 01 039 02 0	195,00

**USCITA QUICKIN MAX**

Per equipaggiamento post-vendita KBM 80 U / KBM 80 auto. Con alimentazione del lubrorefrigerante integrata. Per tutte le frese a corona FEIN QuickIN MAX Ø 50-80 mm.

Profondità di taglio mm	Cono	Ø foro mm	Nr. ordine	Prezzo in € IVA escl.
50	CM 3	50 - 80	6 39 01 038 02 0	288,00

**USCITA WELDON 32**

Per tutte le punte a corona Weldon 32.

Profondità di taglio mm	Cono	Ø foro mm	Nr. ordine	Prezzo in € IVA escl.
50	CM 3	50 - 80	6 39 01 041 01 0	333,00

**CONO DI ESTENSIONE**

per cono morse

Attacco	Nr. ordine	Prezzo in € IVA escl.
CM 3/CM 3	6 33 04 005 00 0	195,00

## MASCHIATURA



### MANDRINO A CAMBIO RAPIDO PER MASCHIO DI FILETTATURA GR. 2 CON ATTACCO 3/4" WELDON

Utilizzabile solo per unità di foratura a corona a base magnetica con funzione di rotazione a sinistra. Per maschiatrici secondo DIN 371 e 374/376, in abbinamento con inserti di maschiatura con o senza giunto di sicurezza da M6 - M20.

Nr. ordine	Prezzo in € IVA escl.
9 26 02 089 01 0	315,00



### MANDRINO A CAMBIO RAPIDO PER MASCHIO DI FILETTATURA GR. 2 CON ATTACCO QUICKIN

Utilizzabile solo per unità di foratura a corona a base magnetica con funzione di rotazione a sinistra. Per maschiatrici secondo DIN 371 e 374/376, in abbinamento con inserti di maschiatura con o senza giunto di sicurezza da M6 - M20.

Nr. ordine	Prezzo in € IVA escl.
9 26 02 079 01 0	311,00



### INSERTI DI MASCHIATURA GR. 2

per maschi per filettare secondo DIN 371

Filettatura	Ø mm	Quadro mm	Nr. ordine	Prezzo in € IVA escl.
M6	6	4,9	6 32 06 095 01 1	84,60
M8	8	6,2	6 32 06 138 01 0	84,60
M10	10	8	6 32 06 139 01 0	84,60



### INSERTI DI MASCHIATURA GR. 2

Maschio secondo DIN 374/376

Filettatura	Ø mm	Quadro mm	Nr. ordine	Prezzo in € IVA escl.
M6	4,5	3,4	6 32 06 117 01 5	84,60
M10	7	5,5	6 32 06 096 01 4	84,60
M12	9	7	6 32 06 097 01 8	84,60
M14	11	9	6 32 06 098 01 6	84,60
M16	12	9	6 32 06 099 01 0	84,60
M18	14	11	6 32 06 100 01 1	84,60
M20	16	12	6 32 06 101 01 0	84,60



### INSERTI DI MASCHIATURA GR. 2

con giunto di sicurezza per fori ciechi per maschi per filettare secondo DIN 371

Filettatura	Ø mm	Quadro mm	Nr. ordine	Prezzo in € IVA escl.
M6	6	4,9	6 32 06 118 01 3	263,00
M8	8	6,2	6 32 06 140 01 0	263,00
M10	10	8	6 32 06 141 01 0	263,00



### INSERTI DI MASCHIATURA GR. 2

con giunto di sicurezza per fori ciechi Maschio secondo DIN 374/376

Filettatura	Ø mm	Quadro mm	Nr. ordine	Prezzo in € IVA escl.
M8	6	4,9	6 32 06 102 01 3	263,00
M10	7	5,5	6 32 06 103 01 7	263,00
M12	9	7	6 32 06 104 01 5	263,00
M14	11	9	6 32 06 105 01 9	263,00
M16	12	9	6 32 06 106 01 2	263,00
M18	14	11	6 32 06 107 01 6	263,00
M20	16	12	6 32 06 108 01 4	263,00



### MANDRINO A CAMBIO RAPIDO PER MASCHIO DI FILETTATURA GR. 3 CON ATTACCO QUICKIN MAX / WELDON 32

Utilizzabile solo per unità di foratura a corona a base magnetica con funzione di rotazione a sinistra. Per maschiatrici secondo DIN 374/376, in abbinamento con inserti di maschiatura con o senza giunto di sicurezza da M22 - M36.

Nr. ordine	Prezzo in € IVA escl.
9 26 02 082 01 0	438,00



### INSERTI DI MASCHIATURA GR. 3

Maschio secondo DIN 374/376

Filettatura	Ø mm	Quadro mm	Nr. ordine	Prezzo in € IVA escl.
M22/M24	18	14,5	6 32 06 119 01 0	195,00
M27	20	16	6 32 06 120 01 0	195,00
M30	22	18	6 32 06 121 01 0	214,00
M 33	25	20	6 32 06 157 01 0	250,00
M 36	28	22	6 32 06 158 01 0	263,00



### INSERTI DI MASCHIATURA GR. 3

con giunto di sicurezza per fori ciechi Maschio secondo DIN 374/376

Filettatura	Ø mm	Quadro mm	Nr. ordine	Prezzo in € IVA escl.
M22/M24	18	14,5	6 32 06 122 01 0	408,00
M27	20	16	6 32 06 123 01 0	408,00
M30	22	18	6 32 06 124 01 0	428,00
M 33	25	20	6 32 06 155 01 0	516,00
M 36	28	22	6 32 06 156 01 0	530,00



### BUSSOLA DI RIDUZIONE INTERSCAMBIABILE DA GR. 3 A GR. 2

Inserto di riduzione per l'attacco di inserti di maschiatura gr. 2 (M6 -M20) in mandrini portamaschio gr. 3. (9 26 02 082 01 0).

Nr. ordine	Prezzo in € IVA escl.
6 32 06 125 01 0	241,00



### ADATTATORE CON ATTACCO 3/4" WELDON

Uscita 1/4" esagonale a norma DIN 3126 / ISO 1173 - C 6,3

Nr. ordine	Prezzo in € IVA escl.
6 32 06 148 01 0	24,30



### ADATTATORE CON ATTACCO 3/4" WELDON

Uscita da 6 mm attacco cilindrico per M5-M8 a norma DIN 352 / ISO 13

Ø mm	Quadro mm	Nr. ordine	Prezzo in € IVA escl.
6	4,9	6 32 06 146 01 0	24,30



### ADATTATORE CON ATTACCO 3/4" WELDON

Uscita da 7 mm attacco cilindrico per M10 a norma DIN 352 / ISO 13

Ø mm	Quadro mm	Nr. ordine	Prezzo in € IVA escl.
7	5,5	6 32 06 147 01 0	24,30

**ADATTATORE CON ATTACCO 3/4" WELDON**

Uscita da 9 mm attacco cilindrico per M12 a norma DIN 352 / ISO 13

Ø mm	Quadro mm	Nr. ordine	Prezzo in € IVA escl.
9	7	6 32 06 149 01 0	24,30

**MASCHIO PER FORI PASSANTI CON ADATTATORE PER ATTACCO 3/4" WELDON**

Versione corta a norma DIN 352 / ISO 13.

Filettatura	Nr. ordine	Prezzo in € IVA escl.
M6	6 31 10 019 03 0	40,80
M8	6 31 10 020 03 0	43,30
M10	6 31 10 021 03 0	47,30
M12	6 31 10 022 03 0	49,80

**BIT FRESA PER SVASARE HSS 90°**

Con uscita 1/4" esagonale a norma DIN 3126 / ISO 1173 - C 6,3

Ø mm	Nr. ordine	Prezzo in € IVA escl.
16,5	6 31 11 038 01 0	20,30

**BIT FRESA PER SVASARE HSS 90° CON ADATTATORE PER ATTACCO 3/4" WELDON**

Ø mm	Nr. ordine	Prezzo in € IVA escl.
16,5	6 31 11 038 02 0	44,50

**SET DI MASCHIATURA PER FORI PASSANTI**

Composto rispettivamente da 1 maschiatrice M6 a norma DIN 352 / ISO 13 con adattatore 3/4" Weldon, punta elicoidale HSS Ø 5 mm con attacco 3/4" Weldon, bit per fresa per svasare HSS 90° Ø 16,5 mm con adattatore 3/4" Weldon e 1 chiave a brugola in una pratica scatola in plastica.

Filettatura	Nr. ordine	Prezzo in € IVA escl.
M6	6 31 10 019 02 0	121,00

**SET DI MASCHIATURA PER FORI PASSANTI**

Composto rispettivamente da 1 maschiatrice M8 a norma DIN 352 / ISO 13 con adattatore 3/4" Weldon, punta elicoidale HSS Ø 6,8 mm con attacco 3/4" Weldon, bit per fresa per svasare HSS 90° Ø 16,5 mm con adattatore 3/4" Weldon e 1 chiave a brugola in una pratica scatola in plastica.

Filettatura	Nr. ordine	Prezzo in € IVA escl.
M8	6 31 10 020 02 0	121,00

**SET DI MASCHIATURA PER FORI PASSANTI**

Composto rispettivamente da 1 maschiatrice M10 a norma DIN 352 / ISO 13 con adattatore 3/4" Weldon, punta elicoidale HSS Ø 8,5 mm con attacco 3/4" Weldon, bit per fresa per svasare HSS 90° Ø 16,5 mm con adattatore 3/4" Weldon e 1 chiave a brugola in una pratica scatola in plastica.

Filettatura	Nr. ordine	Prezzo in € IVA escl.
M10	6 31 10 021 02 0	126,00

**SET DI MASCHIATURA PER FORI PASSANTI**

Composto rispettivamente da 1 maschiatrice M12 a norma DIN 352 / ISO 13 con adattatore 3/4" Weldon, punta elicoidale HSS Ø 10,2 mm con attacco 3/4" Weldon, bit per fresa per svasare HSS 90° Ø 16,5 mm con adattatore 3/4" Weldon e 1 chiave a brugola in una pratica scatola in plastica.

Filettatura	Nr. ordine	Prezzo in € IVA escl.
M12	6 31 10 022 02 0	126,00

**DISPOSITIVI DI BLOCCAGGIO****PIASTRA PER VUOTO**

per materiali antimagnetici e fondi strutturati (lamiera bugnata, lamiera ondulata ecc.)

Piastra per vuoto 396 x 200 x 95 mm

Nr. ordine

9 26 02 057 01 7

Prezzo in € IVA escl.

597,00

**POMPA PER VUOTO**

Portata 0,015 m<sup>3</sup>/min, -0,8 bar, 92 W, peso 2,5 kg, incl. tubo flessibile.

Nr. ordine

9 26 01 022 01 3

Prezzo in € IVA escl.

615,00

**PIASTRA A VENTOSA**

per materiali antimagnetici, 250 x 330 x 110 mm

Nr. ordine

9 26 02 054 01 6

Prezzo in € IVA escl.

576,00

**DISPOSITIVO DI FORATURA TUBI**

incl. cinghia di serraggio, per la foratura di tubi con Ø da 60 a 300 mm, 220 x 130 mm.

Nr. ordine

9 26 02 055 01 0

Prezzo in € IVA escl.

313,00

**RAFFREDDAMENTO****POMPA MANUALE**

Capacità ca. 450 ml.

Nr. ordine

3 21 32 022 00 7

Prezzo in € IVA escl.

11,80

**TUBO FLESSIBILE**

per pompa a mano 3 21 32 022 00 7.

Nr. ordine

3 14 14 054 00 8

Prezzo in € IVA escl.

3,83

**TUBO FLESSIBILE**

Per l'impiego di punte elicoidali.

Lunghezza mm	Nr. ordine	Prezzo in € IVA escl.
340	3 14 14 070 01 0	15,60
500	3 14 14 078 01 0	25,00

**PASTA DA TAGLIO**

Lubrificante per il taglio della lamiera

Nr. ordine	Prezzo in € IVA escl.
3 21 32 020 12 9	16,70

**ALTRI ACCESSORI****FIORETTO MAGNETICO**

Pratico utensile con elevata forza magnetica per una veloce e semplice raccolta dei trucioli metallici.

Nr. ordine	Prezzo in € IVA escl.
6 42 01 005 01 0	52,50

**ACCESSORI AKBU****BATTERIA HIGHPOWER**

Batteria agli ioni di litio HighPower con celle ad alta capacità di carica, indicatore dello stato di carica e FEIN SafetyCell Technology. Erogazione di corrente costantemente elevata con un'intensità superiore del 75 % rispetto alla batteria agli ioni di litio. Consigliata per trapani a base magnetica per punte a corona a batteria e levigatrici angolari a batteria. Può essere utilizzata su tutti gli utensili a batteria da 18 V FEIN.

Tensione V	Capacità Ah	Peso kg	Nr. ordine	Prezzo in € IVA escl.
18	5,2	0,75	9 26 04 179 02 0	139,00

**STARTER SET DI BATTERIE HIGHPOWER**

2 batterie agli ioni di litio HighPower con caricabatteria rapido ALG 80 BC. Connettività Bluetooth® per il collegamento con terminale mobile e utilizzo della app my.FEIN. Indicatore dell'attuale stato della batteria e del numero dei cicli di carica effettuati sullo smartphone o sul tablet. Notifica di batteria completamente carica. Tempi di carica rapidi grazie all'elevata corrente di carica di 8 ampere e alla gestione del processo di carica. Grande display a LED con indicatore dello stato di carica e presa USB per la ricarica mobile di piccoli dispositivi elettrici. Per tutte le batterie agli ioni di litio FEIN. Tempi di carica (80 % della capacità max.): 12 e 18 V / 3 Ah: 31 min., 12 e 18 V / 6 Ah: 38 min., 18 V / 5,2 Ah: 33 min.

Tensione V	Capacità Ah	Nr. ordine	Prezzo in € IVA escl.
18	5,2	9 26 04 325 01 0	362,00

**LAMPADA A LED A BATTERIA ALED 12-18 V**

Lampada a LED a batteria compatta e duratura con testa della lampada orientabile. Compatibile con tutte le batterie agli ioni di litio FEIN da 12 / 14 / 18 V FEIN, gancio per appendere la lampada compreso. Estremamente leggera con un peso di soli 130 g e molto luminosa con 900 lux. La temperatura del colore corrisponde alla luce diurna. La luminosità può essere regolata su 2 livelli.

Nr. ordine	Prezzo in € IVA escl.
9 26 04 200 02 0	63,60

**ADATTATORE USB PER BATTERIE AUSB 12-18 V**

Adattatore USB compatto per la ricarica mobile di smartphone, tablet, ecc. 2 prese di carica USB Highspeed per una carica veloce con 2 x 1,2 Ampere. Adatto per iOS e Android. Compatibile con tutte le batterie agli ioni di litio FEIN da 12 / 14 / 18 V.

Nr. ordine	Prezzo in € IVA escl.
9 26 04 201 02 0	48,00

**CARICABATTERIA RAPIDO ALG 80 BC**

Connettività Bluetooth® per il collegamento a dispositivo mobile e utilizzo della app my.FEIN. Indicatore dell'attuale stato della batteria e del numero dei cicli di carica effettuati sullo smartphone o sul tablet. Notifica di batteria completamente carica. Tempi di carica rapidi grazie all'elevata corrente di carica di 8 Ampere e alla gestione del processo di carica. Grande display a LED con indicatore dello stato di carica e presa USB per la ricarica mobile di piccoli dispositivi elettrici. Per tutte le batterie agli ioni di litio FEIN. Tempi di carica (80 % della capacità max.): 12 e 18 V / 3 Ah: 31 min., 12 e 18 V / 6 Ah: 38 min., 18 V / 5,2 Ah: 33 min.

Nr. ordine	Prezzo in € IVA escl.
9 26 04 210 01 0	84,00



# ASPIRATORI A SECCO E A UMIDO

---

**ASPIRATORI A SECCO E A UMIDO** **190**

Per risultati ottimali e lavorazioni sicure dal punto di vista della salute.



**SET FEIN DUSTEX 25 L**

Compatto e potente aspiratore a umido e a secco per il collegamento di elettrotensili in officina ed in cantiere con un ricco set di accessori.

**FEIN DUSTEX 25 L**

Compatto e potente aspiratore a umido e a secco per il collegamento di elettrotensili in officina ed in cantiere.

**SET FEIN DUSTEX 35 L**

Potente aspiratore a umido e a secco per l'allacciamento di elettrotensili per eseguire lavori di montaggio e di officina con ampio set di accessori.

**FEIN DUSTEX 35 L**

Potente aspiratore a umido e a secco per il collegamento di elettrotensili in officina ed in cantiere.

PAGINA		192	192	192	193
Dispositivo automatico di accensione/spengimento		•	•	•	•
SoftStart		•	•	•	•
Pulizia automatica del filtro					
Funzione antistatica		o	o	o	o
Supporto valigetta					
Classe di polvere		L	L	L	L
Potenza max. assorbita	W	1 380	1 380	1 380	1 380
Portata d'aria	lt/min	4 320	4 320	4 320	4 320
Depressione max.	hPa	253	253	253	253
Volume del contenitore	l	22	22	32	32
Cavo con spina	m	7,5	7,5	7,5	7,5
Peso EPTA	kg	8,00	8,00	9,00	9,00

o opzione      • compreso

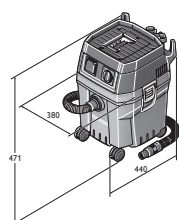

FEIN Dustex 25 L

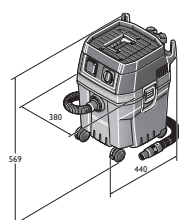

FEIN Dustex 35 L

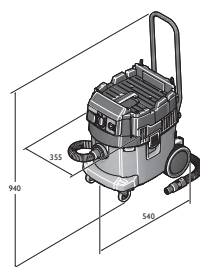

FEIN Dustex 35 LX  
FEIN Dustex 35 LX AC

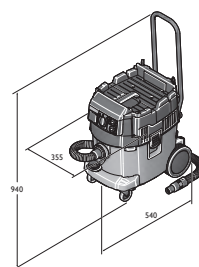

FEIN Dustex 35 MX  
FEIN Dustex 35 MX AC



**FEIN DUSTEX 35 LX**

Potente aspiratore professionale a secco/umido della classe di polvere L con fissaggio di differenti sistemi di valigetta, comprendente numerosi accessori.

193

**FEIN DUSTEX 35 LX AC**

Potente aspiratore professionale a secco/umido della classe di polvere L con pulizia filtro completamente automatica con fissaggio di differenti sistemi di valigetta, comprendente numerosi accessori.

193

**FEIN DUSTEX 35 MX**

Potente aspiratore professionale a secco/umido della classe di polvere M con fissaggio di differenti sistemi di valigetta, comprendente numerosi accessori.

194

**FEIN DUSTEX 35 MX AC**

Potente aspiratore professionale a secco/umido della classe di polvere M con pulizia filtro completamente automatica con fissaggio di differenti sistemi di valigetta, comprendente numerosi accessori.

194

•

•

•

•

•

•

•

•

•

•

o

o

•

•

•

•

•

•

L

L

M

M

1 380

1 380

1 380

1 380

4 320

4 320

4 320

4 320

254

254

254

254

35

35

35

35

7,5

7,5

7,5

7,5

13,50

14,10

13,50

14,10

**SET FEIN DUSTEX 25 L**

Compatto e potente aspiratore a umido e a secco per il collegamento di elettrotensili in officina ed in cantiere con un ricco set di accessori.

**FORNITURA**

1 tubo di aspirazione 4 m, Ø 35 mm, 1 manicotto con regolazione della forza di aspirazione, 1 sacchetto filtrante in tessuto, 1 filtro aspiratore, 2 tubi di aspirazione (versione in metallo), 1 bocchetta combinata per inserti di ricambio, 1 bocchetta per interstizi, 1 pennello aspirante, 1 curva

**Per gli accessori vedere pagina 195**

Potenza max. assorbita	W	1 380
Portata d'aria	lt/min	4 320
Depressione max.	hPa	253
Volume del contenitore	l	22
Cavo con spina	m	7,5
Peso EPTA	kg	8,00

Nr. ordine	9 20 35 060 00 0
EAN	4014586891828
Prezzo in € IVA escl. [PK01]	367,00

**I VANTAGGI DEI PRODOTTI FEIN**

- + Potente turbina con una portata d'aria di 70 l/s e depressione di 253 mbar.
- + Rumorosità minima di 67 dB (A).
- + Il cavo elettrico di 7,5 m e il tubo di aspirazione di 4 m assicurano un ampio raggio di lavoro.
- + Funzione antistatica contro l'elettricità statica durante il lavoro - a dissipazione elettrostatica attraverso il tubo aspirante 3 13 45 120 01 0 e il manicotto 3 13 45 300 01 0 in opzione.
- + Grandi ruote girevoli di 360° per un'ottima mobilità anche in spazi ristretti.
- + Manicotto con regolazione della forza d'aspirazione per modulare facilmente la potenza d'aspirazione.
- + Presa autostart con accensione ritardata per evitare picchi di tensione.
- + Pratico piano d'appoggio con parapetto.
- + Omologazione per la classe di polvere L.

**FEIN DUSTEX 25 L**

Compatto e potente aspiratore a umido e a secco per il collegamento di elettrotensili in officina ed in cantiere.

**FORNITURA**

1 tubo di aspirazione 4 m, Ø 35 mm, 1 manicotto con regolazione della forza di aspirazione, 1 sacchetto filtrante in tessuto, 1 filtro aspiratore

**Per gli accessori vedere pagina 195**

Potenza max. assorbita	W	1 380
Portata d'aria	lt/min	4 320
Depressione max.	hPa	253
Volume del contenitore	l	22
Cavo con spina	m	7,5
Peso EPTA	kg	8,00

Nr. ordine	9 20 35 223 00 0
EAN	4014586891866
Prezzo in € IVA escl. [PK01]	329,00

**I VANTAGGI DEI PRODOTTI FEIN**

- + Potente turbina con una portata d'aria di 70 l/s e depressione di 253 mbar.
- + Rumorosità minima di 67 dB (A).
- + Il cavo elettrico di 7,5 m e il tubo di aspirazione di 4 m assicurano un ampio raggio di lavoro.
- + Funzione antistatica contro l'elettricità statica durante il lavoro - a dissipazione elettrostatica attraverso il tubo aspirante 3 13 45 120 01 0 e il manicotto 3 13 45 300 01 0 in opzione.
- + Grandi ruote girevoli di 360° per un'ottima mobilità anche in spazi ristretti.
- + Manicotto con regolazione della forza d'aspirazione per modulare facilmente la potenza d'aspirazione.
- + Presa autostart con accensione ritardata per evitare picchi di tensione.
- + Pratico piano d'appoggio con parapetto.
- + Omologazione per la classe di polvere L.

**SET FEIN DUSTEX 35 L**

Potente aspiratore a umido e a secco per l'allacciamento di elettrotensili per eseguire lavori di montaggio e di officina con ampio set di accessori.

**FORNITURA**

1 manicotto con regolazione della forza di aspirazione, 1 bocchetta combinata per inserti di ricambio, 1 tubo di aspirazione 4 m, Ø 35 mm, 1 pennello aspirante, 1 curva, 2 tubi di aspirazione (versione in metallo), 1 bocchetta per interstizi, 1 filtro aspiratore, 1 sacchetto filtrante in tessuto

**Per gli accessori vedere pagina 195**

Potenza max. assorbita	W	1 380
Portata d'aria	lt/min	4 320
Depressione max.	hPa	253
Volume del contenitore	l	32
Cavo con spina	m	7,5
Peso EPTA	kg	9,00

Nr. ordine	9 20 36 060 00 0
EAN	4014586891903
Prezzo in € IVA escl. [PK01]	425,00

**I VANTAGGI DEI PRODOTTI FEIN**

- + Potente turbina con una portata d'aria di 70 l/s e depressione di 253 mbar.
- + Rumorosità minima di 67 dB (A).
- + Il cavo elettrico di 7,5 m e il tubo di aspirazione di 4 m assicurano un ampio raggio di lavoro.
- + Funzione antistatica contro l'elettricità statica durante il lavoro - a dissipazione elettrostatica attraverso il tubo aspirante 3 13 45 120 01 0 e il manicotto 3 13 45 300 01 0 in opzione.
- + Grandi ruote girevoli di 360° per un'ottima mobilità anche in spazi ristretti.
- + Manicotto con regolazione della forza d'aspirazione per modulare facilmente la potenza d'aspirazione.
- + Presa autostart con accensione ritardata per evitare picchi di tensione.
- + Pratico piano d'appoggio con parapetto.
- + Omologazione per la classe di polvere L.

**FEIN DUSTEX 35 L****FORNITURA**

1 tubo di aspirazione 4 m, Ø 35 mm, 1 manicotto con regolazione della forza di aspirazione, 1 sacchetto filtrante in tessuto, 1 filtro aspiratore

Per gli accessori vedere pagina 195

Potente aspiratore a umido e a secco per il collegamento di elettrotensili in officina ed in cantiere.

Potenza max. assorbita	W	1 380
Portata d'aria	lt/min	4 320
Depressione max.	hPa	253
Volume del contenitore	l	32
Cavo con spina	m	7,5
Peso EPTA	kg	9,00

Nr. ordine	9 20 36 223 00 0
EAN	4014586891941
Prezzo in € IVA escl. [PK01]	378,00

**I VANTAGGI DEI PRODOTTI FEIN**

- + Potente turbina con una portata d'aria di 70 l/s e depressione di 253 mbar.
- + Rumorosità minima di 67 dB (A).
- + Il cavo elettrico di 7,5 m e il tubo di aspirazione di 4 m assicurano un ampio raggio di lavoro.
- + Funzione antistatica contro l'elettricità statica durante il lavoro - a dissipazione elettrostatica attraverso il tubo aspirante 3 13 45 120 01 0 e il manicotto 3 13 45 300 01 0 in opzione.
- + Grandi ruote girevoli di 360° per un'ottima mobilità anche in spazi ristretti.
- + Presa autostart con accensione ritardata per evitare picchi di tensione.
- + Omologazione per la classe di polvere L.
- + Pratico piano d'appoggio con parapetto.
- + Manicotto con regolazione della forza d'aspirazione per modulare facilmente la potenza d'aspirazione.

**FEIN DUSTEX 35 LX****FORNITURA**

1 archetto di spinta, 1 Filtro plissettato PES, 1 Sacchetto filtrante premium in tessuto vlies, 1 tubo di aspirazione 4 m, Ø 35 mm, 1 manicotto con regolazione della forza di aspirazione, 1 manicotto a più livelli, 2 tubi di aspirazione (versione in metallo), 1 bocchetta combinata con inserti di ricambio, 1 bocchetta per interstizi, 1 pennello aspirante, 1 curva

Per gli accessori vedere pagina 195

Potente aspiratore professionale a secco/umido della classe di polvere L con fissaggio di differenti sistemi di valigetta, comprendente numerosi accessori.

Potenza max. assorbita	W	1 380
Portata d'aria	lt/min	4 320
Depressione max.	hPa	254
Volume del contenitore	l	35
Cavo con spina	m	7,5
Livello di pressione sonora	dB	67
Peso EPTA	kg	13,50

Nr. ordine	9 20 29 060 00 0
EAN	4014586882956
Prezzo in € IVA escl. [PK01]	542,00

**I VANTAGGI DEI PRODOTTI FEIN**

- + Valigette portautensili di diversi sistemi possono essere appoggiate e fissate facilmente sulla testa dell'aspiratore.
- + Trasporto ergonomico dell'intera unità composta da elettrotensile e aspiratore grazie all'archetto di spinta, al fissaggio della valigetta e degli accessori.
- + Aspirazione affidabile dei più svariati tipi di sporcizia, dai liquidi fino alle polveri fini.
- + Omologazione per la classe di polvere L.
- + Con filtro plissettato PES e dispositivo di spegnimento elettronico per un'eccellente aspirazione a umido.
- + Presa autostart con accensione ritardata per evitare picchi di tensione.
- + Regolazione continua della forza di aspirazione sull'aspiratore.
- + Il cavo elettrico di 7,5 m e il tubo di aspirazione di 4 m assicurano un ampio raggio di lavoro.
- + Funzione antistatica contro l'elettricità statica durante il lavoro - a dissipazione elettrostatica attraverso il tubo aspirante 3 13 45 120 01 0 in opzione.

**FEIN DUSTEX 35 LX AC****FORNITURA**

1 archetto di spinta, 1 Filtro plissettato PES, 1 sacco di smaltimento, 1 tubo di aspirazione 4 m, Ø 35 mm, 1 manicotto con regolazione della forza di aspirazione, 1 manicotto a più livelli, 2 tubi di aspirazione (versione in metallo), 1 bocchetta combinata con inserti di ricambio, 1 bocchetta per interstizi, 1 pennello aspirante, 1 curva

Per gli accessori vedere pagina 195

Potente aspiratore professionale a secco/umido della classe di polvere L con pulizia filtro completamente automatica con fissaggio di differenti sistemi di valigetta, comprendente numerosi accessori.

Potenza max. assorbita	W	1 380
Portata d'aria	lt/min	4 320
Depressione max.	hPa	254
Volume del contenitore	l	35
Cavo con spina	m	7,5
Livello di pressione sonora	dB	67
Peso EPTA	kg	14,10

Nr. ordine	9 20 30 060 00 0
EAN	4014586882994
Prezzo in € IVA escl. [PK01]	651,00

**I VANTAGGI DEI PRODOTTI FEIN**

- + Valigette portautensili di diversi sistemi possono essere appoggiate e fissate facilmente sulla testa dell'aspiratore.
- + Trasporto ergonomico dell'intera unità composta da elettrotensile e aspiratore grazie all'archetto di spinta, al fissaggio della valigetta e degli accessori.
- + Pulizia filtro completamente automatica (AC) per lavorare senza interruzioni grazie alla maggiore durata del filtro plissettato.
- + Aspirazione affidabile dei più svariati tipi di sporcizia, dai liquidi fino alle polveri fini.
- + Omologazione per la classe di polvere L.
- + Con filtro plissettato PES e dispositivo di spegnimento elettronico per un'eccellente aspirazione a umido.
- + Presa autostart con accensione ritardata per evitare picchi di tensione.
- + Regolazione continua della forza di aspirazione sull'aspiratore.
- + Il cavo elettrico di 7,5 m e il tubo di aspirazione di 4 m assicurano un ampio raggio di lavoro.
- + Funzione antistatica contro l'elettricità statica durante il lavoro - a dissipazione elettrostatica attraverso il tubo aspirante 3 13 45 120 01 0 in opzione.

**FEIN DUSTEX 35 MX**

Potente aspiratore professionale a secco/umido della classe di polvere M con fissaggio di differenti sistemi di valigetta, comprendente numerosi accessori.



Potenza max. assorbita	W	1 380
Portata d'aria	lt/min	4 320
Depressione max.	hPa	254
Volume del contenitore	l	35
Cavo con spina	m	7,5
Livello di pressione sonora	dB	67
Peso EPTA	kg	13,50

Nr. ordine	9 20 31 060 00 0
EAN	4014586883052
Prezzo in € IVA escl. [PK01]	705,00

**I VANTAGGI DEI PRODOTTI FEIN**

- + Approvato per l'aspirazione di polveri dannose per la salute della classe M.
- + Valigette portautensili di diversi sistemi possono essere appoggiate e fissate facilmente sulla testa dell'aspiratore.
- + Trasporto ergonomico dell'intera unità composta da elettrotroutensile e aspiratore grazie all'archetto di spinta, al fissaggio della valigetta e degli accessori.
- + Aspirazione affidabile dei più svariati tipi di sporcizia, dai liquidi fino alle polveri fini.
- + Con filtro plissettato PES e dispositivo di spegnimento elettronico per un'eccellente aspirazione a umido.
- + Presa autostart con accensione ritardata per evitare picchi di tensione.
- + Regolazione continua della forza di aspirazione sull'aspiratore.
- + Il cavo elettrico di 7,5 m e il tubo di aspirazione di 4 m assicurano un ampio raggio di lavoro.
- + Funzione antistatica contro l'elettricità statica durante il lavoro - a dissipazione elettrostatica.

**FORNITURA**

1 archetto di spinta, 1 Filtro plissettato PES, 1 Sacchetto filtrante premium in tessuto vlies, 1 tubo di aspirazione ES di 4 m, Ø 35 mm, 1 manicotto con regolazione della forza di aspirazione, 1 manicotto a più livelli, 2 tubi di aspirazione (versione in metallo), 1 bocchetta combinata con inserti di ricambio, 1 bocchetta per interstizi, 1 pennello aspirante, 1 curva

**Per gli accessori vedere pagina 195**

**FEIN DUSTEX 35 MX AC**

Potente aspiratore professionale a secco/umido della classe di polvere M con pulizia filtro completamente automatica con fissaggio di differenti sistemi di valigetta, comprendente numerosi accessori.



Potenza max. assorbita	W	1 380
Portata d'aria	lt/min	4 320
Depressione max.	hPa	254
Volume del contenitore	l	35
Cavo con spina	m	7,5
Livello di pressione sonora	dB	67
Peso EPTA	kg	14,10

Nr. ordine	9 20 32 060 00 0
EAN	4014586883069
Prezzo in € IVA escl. [PK01]	811,00

**I VANTAGGI DEI PRODOTTI FEIN**

- + Approvato per l'aspirazione di polveri dannose per la salute della classe M.
- + Valigette portautensili di diversi sistemi possono essere appoggiate e fissate facilmente sulla testa dell'aspiratore.
- + Pulizia filtro completamente automatica (AC) per lavorare senza interruzioni grazie alla maggiore durata del filtro plissettato.
- + Trasporto ergonomico dell'intera unità composta da elettrotroutensile e aspiratore grazie all'archetto di spinta, al fissaggio della valigetta e degli accessori.
- + Aspirazione affidabile dei più svariati tipi di sporcizia, dai liquidi fino alle polveri fini.
- + Con filtro plissettato PES e dispositivo di spegnimento elettronico per un'eccellente aspirazione a umido.
- + Presa autostart con accensione ritardata per evitare picchi di tensione.
- + Regolazione continua della forza di aspirazione sull'aspiratore.
- + Il cavo elettrico di 7,5 m e il tubo di aspirazione di 4 m assicurano un ampio raggio di lavoro.
- + Funzione antistatica contro l'elettricità statica durante il lavoro - a dissipazione elettrostatica.

**FORNITURA**

1 archetto di spinta, 1 Filtro plissettato PES, 1 sacco di smaltimento, 1 tubo di aspirazione ES di 4 m, Ø 35 mm, 1 manicotto con regolazione della forza di aspirazione, 1 manicotto a più livelli, 2 tubi di aspirazione (versione in metallo), 1 bocchetta combinata con inserti di ricambio, 1 bocchetta per interstizi, 1 pennello aspirante, 1 curva

**Per gli accessori vedere pagina 195**

## ACCESSORI GENERICI

**FILTRO ASPIRATORE**  
Cellulosa, certificazione classe di polvere M

Nr. ordine	Prezzo in € IVA escl.
3 13 45 012 01 0	33,80

**FILTRO ASPIRATORE**  
PES, certificazione classe di polvere M, filtro d'alta qualità

Nr. ordine	Prezzo in € IVA escl.
3 13 45 059 01 0	65,00

**FILTRO ASPIRATORE**  
HEPA

Nr. ordine	Prezzo in € IVA escl.
3 13 45 060 01 0	103,00

**TUBO ASPIRAZIONE**

Ø mm	Lunghezza m	Nr. ordine	Prezzo in € IVA escl.
27	4	3 13 45 065 01 0	86,10
35	4	3 13 45 066 01 0	75,20

**TUBO DI ASPIRAZIONE ANTISTATICO**  
Per lo scarico dell'elettricità statica, arancione-nero.

Ø mm	Lunghezza m	Nr. ordine	Prezzo in € IVA escl.
27	4	3 13 45 121 01 0	197,00
35	4	3 13 45 120 01 0	198,00

**PROLUNGA TUBO FLESSIBILE**

Ø mm	Lunghezza m	Nr. ordine	Prezzo in € IVA escl.
27	2,5	3 13 45 067 01 0	78,20
35	2,5	3 13 45 068 01 0	63,40

**SET DI RIPARAZIONE**  
adatto per tubo di aspirazione Ø 35 mm

Nr. ordine	Prezzo in € IVA escl.
3 13 45 069 01 0	33,80

**CURVA**

Nr. ordine	Prezzo in € IVA escl.
3 13 45 070 01 0	14,30

**CURVA**  
con apertura aria d'infiltrazione.

Nr. ordine	Prezzo in € IVA escl.
3 13 45 263 01 0	21,10

**TUBO ASPIRAZIONE**  
Versione in metallo, confezione da 2 pz.

Nr. ordine	Prezzo in € IVA escl.
3 13 45 071 01 0	33,80

**SPAZZOLA PER PAVIMENTI**  
combinata, con superficie di scorrimento in acciaio inox e setole su tutta la circonferenza. Utilizzabile per fondi duri e pavimenti tessili

Nr. ordine	Prezzo in € IVA escl.
3 13 45 072 01 0	43,20

**SPAZZOLA**  
per lavori a secco e a umido con labbra di ricambio in gomma e in spazzola.

Nr. ordine	Prezzo in € IVA escl.
3 13 45 073 01 0	40,50

**BOCCHETTA PER INTERSTIZI**

Nr. ordine	Prezzo in € IVA escl.
3 13 45 074 01 0	6,75

**BOCCHETTA POLTRONE**  
con spazzole

Nr. ordine	Prezzo in € IVA escl.
3 13 45 075 01 0	10,20

**PENNELLO DI ASPIRAZIONE**  
ruotabile, con setole naturali, dimensioni guarnizione con setole 70 x 45 mm

Nr. ordine	Prezzo in € IVA escl.
3 13 45 076 01 0	12,80

**SPAZZOLA D'ASPIRAZIONE**  
Setole naturali, dimensioni guarnizione con setole 120 x 45 mm

Nr. ordine	Prezzo in € IVA escl.
3 13 45 077 01 0	22,70

**MANICOTTO ANTISTATICO**  
A conduzione elettrica, con regolazione della forza di aspirazione, per tubo flessibile con Ø 35 mm, attacco elettrotensile con Ø 38 mm.

Nr. ordine	Prezzo in € IVA escl.
3 13 45 123 01 0	33,10

**MANICOTTO ANTISTATICO**  
A conduzione elettrica, con regolazione della forza di aspirazione, per tubo flessibile con Ø 35 mm, attacco elettrotensile con Ø 27 mm.

Nr. ordine	Prezzo in € IVA escl.
3 13 45 300 01 0	30,40

**MANICOTTO DI RIDUZIONE**  
4 stadi

Nr. ordine	Prezzo in € IVA escl.
3 13 45 079 01 0	15,10

**FERMACAVO**

per guida cavo sul tubo di aspirazione, adatto per tubi di Ø 27-35 mm

Conf. pz.	Nr. ordine	Prezzo in € IVA escl.
5	3 13 45 119 01 0	8,06

**SET ACCESSORI**

2 tubi di aspirazione (versione in metallo), 1 bocchetta combinata con inserti di ricambio, 1 bocchetta per interstizi, 1 pennello aspirante, 1 curva

Nr. ordine	Prezzo in € IVA escl.
3 13 45 071 02 0	91,50

**SET ACCESSORI**

1 tubo d'aspirazione, 2 tubi d'aspirazione (versione in metallo), 1 bocchetta combinata con inserti intercambiabili, 1 bocchetta per interstizi, 1 pennello aspirante, 1 bocchetta curva

Nr. ordine	Prezzo in € IVA escl.
3 13 45 133 02 0	97,20

**ACCESSORI PER DUSTEX 35 LX / MX****SACCO DI SMALTIMENTO**

Aperto, consigliato solo per modelli AC

Conf. pz.	Nr. ordine	Prezzo in € IVA escl.
5	3 13 45 063 01 0	38,30

**SACCHETTO FILTRANTE IN TESSUTO VLIES**

Tessuto non tessuto particolarmente robusto e resistente agli strappi con cuciture ulteriormente rinforzate per polveri fini e abrasive. Capacità effettiva di 2-3 volte superiore rispetto ai sacchetti filtranti in carta.

Versione	Conf. pz.	Nr. ordine	Prezzo in € IVA escl.
Dustex 35 L	5	3 13 45 251 01 0	56,70

**ACCESSORI DUSTEX 35 L****SACCHETTO FILTRANTE IN TESSUTO**

Tessuto non tessuto particolarmente resistente allo strappo. Capacità effettiva di 2-3 volte superiore rispetto ai sacchetti filtranti in carta.

Versione	Conf. pz.	Nr. ordine	Prezzo in € IVA escl.
Dustex 35 L	5	3 13 45 062 01 0	35,10

**SACCHETTO FILTRANTE IN TESSUTO VLIES**

Tessuto non tessuto particolarmente robusto e resistente agli strappi con cuciture ulteriormente rinforzate per polveri fini e abrasive. Capacità effettiva di 2-3 volte superiore rispetto ai sacchetti filtranti in carta.

Versione	Conf. pz.	Nr. ordine	Prezzo in € IVA escl.
Dustex 35 L	5	3 13 45 251 01 0	56,70

**FILTRO PERMANENTE**

sostituisce il sacchetto filtrante in feltro

Nr. ordine	Prezzo in € IVA escl.
3 13 45 064 01 0	66,30

**SACCHETTO FILTRANTE HEPA**

Conf. pz.	Nr. ordine	Prezzo in € IVA escl.
3	3 13 45 130 01 0	117,00

**ACCESSORI DUSTEX 25 L****SACCHETTO FILTRANTE IN TESSUTO**

Tessuto non tessuto particolarmente resistente allo strappo. Capacità effettiva di 2-3 volte superiore rispetto ai sacchetti filtranti in carta.

Versione	Conf. pz.	Nr. ordine	Prezzo in € IVA escl.
Dustex 25 L	5	3 13 45 061 01 0	27,10

**SACCHETTO FILTRANTE IN TESSUTO VLIES**

Tessuto non tessuto particolarmente robusto e resistente agli strappi con cuciture ulteriormente rinforzate per polveri fini e abrasive. Capacità effettiva di 2-3 volte superiore rispetto ai sacchetti filtranti in carta.

Versione	Conf. pz.	Nr. ordine	Prezzo in € IVA escl.
Dustex 25 L	5	3 13 45 273 01 0	42,70

**FILTRO PERMANENTE**

sostituisce il sacchetto filtrante in feltro

Nr. ordine	Prezzo in € IVA escl.
3 13 45 064 01 0	66,30

**ACCESSORI PER DUSTEX II, DUSTEX 25, DUSTEX 40****SACCHETTO FILTRANTE**

Versione extra-fine per un maggiore grado di filtraggio, confezione da 5 pz.

Versione	Nr. ordine	Prezzo in € IVA escl.
Dustex II, 25	3 13 22 757 01 6	49,10
Dustex 40	3 13 22 811 01 0	105,00

**SACCHETTO FILTRANTE**

Versione standard, conf. da 5 pz.

Versione	Nr. ordine	Prezzo in € IVA escl.
Dustex 40	3 13 22 810 01 0	51,60

**CARTUCCIA FILTRANTE**

Nr. ordine	Prezzo in € IVA escl.
3 13 22 765 00 9	64,90

**TUBO ASPIRAZIONE**  
Ø 36 mm, lunghezza 5 m

Nr. ordine	Prezzo in € IVA escl.
3 13 22 767 01 5	56,90

**ADATTATORE**

Impiego universale per collegare ad un aspiratore elettrodomestico o accessori con il dispositivo di aspirazione della polvere. Boccola in gomma flessibile, lunghezza 70 mm, Ø interno 31,5 mm.

Nr. ordine	Prezzo in € IVA escl.
3 13 22 771 00 9	6,04

**MANICOTTO DI RIDUZIONE**

per vari diametri di collegamento, ad esempio per il collegamento di utensili di altri produttori.

Nr. ordine	Prezzo in € IVA escl.
3 13 22 772 00 2	12,10





# TRATTAMENTO DELLE SUPERFICI

---

**LEVIGATRICI** **200**

Strumenti perfetti per la sgrossatura e la microfinitura di superfici, tubi e profili.

---

**LUCIDATRICI** **211**

Protezione e manutenzione di superfici delicate e pregiate.



START SET WSG 17-70 INOX	WPO 14-25 E	WPO 14-25 E - SET START PER ACCIAIO INOX	SET KS 10-38 E	BF 10-280 E	SET START FEIN BF 10-280 E
Set start per acciaio inox per la preparazione alla finitura di superfici, tubi e profili.	Satinatrice molto potente per la lavorazione a freddo di superfici in acciaio inossidabile.	Set Start per acciaio inox - per applicazioni standard nella lavorazione delle superfici.	Levigatrice per saldature d'angolo per punti di difficile accesso nelle costruzioni in metallo.	Potente levigatrice a nastro per levigare angoli e bordi nella lavorazione dell'acciaio inox.	Set start levigatrice a nastro per levigare angoli e bordi nella lavorazione dell'acciaio inox.

PAGINA		201	201	201	202	202	202
Lucidare		++	++	++	++	++	++
Sgrossatura		++	++	++	++	++	++
Levigatura fine		++	++	++	++	++	++
Levigatura a secco		++	++	++	++	++	++
Microfinitura		++	++	++	++	++	++
Avviamento soft		•	•	•	•	•	•
Sicurezza contro gli avviamenti accidentali		•	•	•	•	•	•
Motore ad alte prestazioni FEIN		•	•	•	•	•	•
Tasto di blocco albero		•	•	•			
Potenza nominale assorbita	W	1 700	1 200	1 200	800	800	800
Potenza resa	W	1 000	750	750	550	550	550
Nr. giri a vuoto	1/min	2 700 - 8 500	900 - 2 500	900 - 2 500	1 350 - 3 750	10 000 - 28 000	10 000 - 28 000
Ø platorello	mm	125	230	230			
Ø utensile di lucidatura	mm	125	230	230			
Velocità nastro	mt/sec					12 - 32	12 - 32
Filettatura albero portautensile		M14	M14	M14			
Dimensioni nastro	mm					520 x 3/6/20	520 x 3/6/20
Velocità periferica	mt/sec				29,5		
Ø utensile	mm				150		
Cavo con spina	m	4	4	4	4	4	4
Peso EPTA	kg	2,40	2,50	2,50	3,20	2,10	2,10

++ molto adatto

• compreso

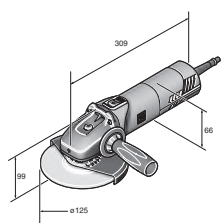

WSG 17-70 Inox

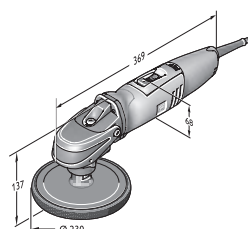

WPO 14-25 E



KS 10-38 E



BF 10-280 E

## START SET WSG 17-70 INOX



### FORNITURA

1 disco abrasivo lamellare grana media, 1 disco di finitura (Ø 125 mm), 5 fogli abrasivi Pyramix pretranciati Ø 115 mm (grana 280, 400, 800 per tipo), 25 fogli abrasivi (grana 80, Ø 115 mm), 1 Platorello autoraffreddante (Ø 75 mm, M14), 1 platorello con fissaggio a velcro (Ø 115 mm, M14), 1 valigetta portautensile in plastica

Per gli accessori vedere pagina 203

Set start per acciaio inox per la preparazione alla finitura di superfici, tubi e profili.

Potenza nominale assorbita	W	1 700
Potenza resa	W	1 000
Ø platorello	mm	125
Nr. giri a vuoto	1/min	2 700 - 8 500
Ø utensile di lucidatura	mm	125
Filettatura albero portautensile		M14
Cavo con spina	m	4
Peso EPTA	kg	2,40

Nr. ordine	7 222 13 61 00 0
EAN	4014586883564
Prezzo in € IVA escl. [PK19]	474,00

### I VANTAGGI DEI PRODOTTI FEIN

- + POWERtronic per un'enorme potenza, riserva di potenza e numero di giri particolarmente costante sotto carico.
- + Il numero di giri regolabile consente l'utilizzo di utensili per diverse operazioni, dalla satinatura alla smerigliatura su acciaio inox.
- + Maggiore durata delle spazzole e maggiore asportazione del materiale rispetto a smerigliatrici angolari dello stesso tipo.
- + Cavo industriale H 07, lunghezza 4 mt.
- + I migliori valori di vibrazione nella sua categoria.
- + Sicurezza contro gli avviamenti accidentali.
- + Testa ingranaggi in metallo pieno per la massima robustezza e durata.
- + Protezione elettronica contro i sovraccarichi.
- + Controllo antibloccaggio.
- + Il più leggero e corto della sua categoria.
- + Avviamento soft.

## WPO 14-25 E



### FORNITURA

1 impugnatura antivibrazione

Per gli accessori vedere pagina 203

Satinatrice molto potente per la lavorazione a freddo di superfici in acciaio inossidabile.

Potenza nominale assorbita	W	1 200
Potenza resa	W	750
Ø platorello	mm	230
Nr. giri a vuoto	1/min	900 - 2 500
Ø utensile di lucidatura	mm	230
Filettatura albero portautensile		M14
Cavo con spina	m	4
Peso EPTA	kg	2,50

Nr. ordine	7 221 49 00 23 0
EAN	4014586862729
Prezzo in € IVA escl. [PK01]	497,00

### I VANTAGGI DEI PRODOTTI FEIN

- + Estremamente potente anche con basso numero di giri grazie alla meccanica della trasmissione e al motore FEIN ad alte prestazioni.
- + Numero di giri a regolazione continua, ottimale per smerigliatura, satinatura, spazzolatura, lucidatura a specchio di acciaio inossidabile.
- + Di impiego universale come smerigliatrice, lucidatrice e satinatrice.
- + Ergonomia eccezionale.
- + Tasto di blocco dell'albero portamandrino.
- + Adatto all'uso sia per destri che per mancini.
- + Sicurezza contro gli avviamenti accidentali.
- + Avviamento soft.
- + Cavo industriale H 07.
- + Cuscinetti a sfera protetti contro la polvere.
- + Carboncini ad arresto automatico.
- + Disponibilità di un'ampia gamma di accessori.

## WPO 14-25 E - SET START PER ACCIAIO INOX



### FORNITURA

1 supporto, orientabile, 1 cuffia di protezione, 1 albero di fissaggio, 1 anello in tessuto in vlies ondulato, 1 platorello con fissaggio a velcro (Ø 115 mm, M14), 10 Dischi di satinatura in tessuto vlies (Ø 115 mm, fine), 1 rullo di satinatura elastico (100 x 100 mm, grana 60), 1 Rullo in tessuto vlies (100 x 100 mm, grana 180), 2 chiavi, 1 impugnatura antivibrazione, 1 valigetta portautensile in plastica

Per gli accessori vedere pagina 203

Set Start per acciaio inox - per applicazioni standard nella lavorazione delle superfici.

Potenza nominale assorbita	W	1 200
Potenza resa	W	750
Ø platorello	mm	230
Nr. giri a vuoto	1/min	900 - 2 500
Ø utensile di lucidatura	mm	230
Filettatura albero portautensile		M14
Cavo con spina	m	4
Peso EPTA	kg	2,50

Nr. ordine	7 221 49 50 01 0
EAN	4014586862743
Prezzo in € IVA escl. [PK01]	876,00

### I VANTAGGI DEI PRODOTTI FEIN

- + Estremamente potente anche con basso numero di giri grazie alla meccanica della trasmissione e al motore FEIN ad alte prestazioni.
- + Numero di giri a regolazione continua, ottimale per smerigliatura, satinatura, spazzolatura, lucidatura a specchio di acciaio inossidabile.
- + Di impiego universale come smerigliatrice, lucidatrice e satinatrice.
- + Ergonomia eccezionale.
- + Tasto di blocco dell'albero portamandrino.
- + Adatto all'uso sia per destri che per mancini.
- + Sicurezza contro gli avviamenti accidentali.
- + Avviamento soft.
- + Cavo industriale H 07.
- + Cuscinetti a sfera protetti contro la polvere.
- + Carboncini ad arresto automatico.
- + Ampia gamma di accessori.

**SET KS 10-38 E****FORNITURA**

1 impugnatura antivibrazione, 1 disco vlies di grana media per tipo di Ø 150 mm e spessore di 3 e 6 mm, 1 disco vlies di grana fine per tipo di Ø 150 mm e spessore di 3 e 6 mm, Bloccetto di sagomatura per dischi in vlies, 1 valigetta portautensile in plastica

**Per gli accessori vedere pagina 203**

Levigatrice per saldature d'angolo per punti di difficile accesso nelle costruzioni in metallo.

Potenza nominale assorbita	W	800
Potenza resa	W	550
Nr. giri a vuoto	1/min	1 350 - 3 750
Velocità periferica	mt/sec	29,5
Ø utensile	mm	150
Cavo con spina	m	4
Peso EPTA	kg	3,20

Nr. ordine	7 221 67 60 00 0
EAN	4014586868936
Prezzo in € IVA escl. [PK01]	897,00

**I VANTAGGI DEI PRODOTTI FEIN**

- + Impiego flessibile grazie al braccetto di rinvio ruotabile senza chiavi di servizio.
- + Struttura piatta per spigoli, angoli e punti di difficile accesso.
- + Lunga durata della trasmissione a cinghia grazie al sistema di tensionamento esente da manutenzione.
- + Sistema di bloccaggio dell'albero per cambio rapido del disco.
- + Cuffia antiscintilla rimovibile e regolabile senza chiavi di servizio.
- + Regolazione elettronica del numero di giri.
- + Qualità Made in Germany.
- + Cavo industriale H 07.
- + Avviamento soft.
- + Sicurezza contro gli avviamenti accidentali.

**BF 10-280 E****FORNITURA**

1 braccetto di levigatura curvo 3/6 mm (6 38 100 26 01 0)

**Per gli accessori vedere pagina 203**

Potente levigatrice a nastro per levigare angoli e bordi nella lavorazione dell'acciaio inox.

Potenza nominale assorbita	W	800
Potenza resa	W	550
Nr. giri a vuoto	1/min	10 000 - 28 000
Velocità nastro	mt/sec	12 - 32
Dimensioni nastro	mm	520 x 3/6/20
Cavo con spina	m	4
Peso EPTA	kg	2,10

Nr. ordine	7 228 05 50 00 0
EAN	4014586867250
Prezzo in € IVA escl. [PK01]	627,00

**I VANTAGGI DEI PRODOTTI FEIN**

- + Motore ad alte prestazioni FEIN per la massima capacità di asportazione e numero di giri costante anche in caso di sollecitazioni elevate.
- + Velocità nastro ottimali per l'impiego efficace di nastri abrasivi, nastri in feltro e nastri di lucidatura diversi.
- + Massima facilità d'uso - Braccetto di levigatura ruotabile di 180° senza chiavi di servizio, montaggio e regolazione del nastro senza chiavi di servizio.
- + Perfetta guida del nastro.
- + Larghezze nastro da 3 a 20 mm.
- + Numero giri regolabile in continuo, ottimale per proteggere superfici delicate.
- + Braccetti di levigatura curvo e dritti per le più diverse applicazioni.
- + Avviamento soft.
- + Sicurezza contro gli avviamenti accidentali.
- + Cavo industriale H 07.
- + Disponibilità di un'ampia gamma di accessori.

**SET START  
FEIN BF 10-280 E****FORNITURA**

3 braccetti (rispettivamente da 6 mm a centro depresso, 3/6 mm dritto, 20 mm dritto), 10 nastri abrasivi 3 mm (grana 120), 10 nastri abrasivi 6 mm (grana 120), 10 nastri abrasivi 20 mm (grana 120), 5 nastri in tessuto vlies 6 mm (grana media), 1 valigetta portautensile in plastica

**Per gli accessori vedere pagina 203**

Set start levigatrice a nastro per levigare angoli e bordi nella lavorazione dell'acciaio inox.

Potenza nominale assorbita	W	800
Potenza resa	W	550
Nr. giri a vuoto	1/min	10 000 - 28 000
Velocità nastro	mt/sec	12 - 32
Dimensioni nastro	mm	520 x 3/6/20
Cavo con spina	m	4
Peso EPTA	kg	2,10

Nr. ordine	7 228 05 51 00 0
EAN	4014586867267
Prezzo in € IVA escl. [PK01]	742,00

**I VANTAGGI DEI PRODOTTI FEIN**

- + Motore ad alte prestazioni FEIN per la massima capacità di asportazione e numero di giri costante anche in caso di sollecitazioni elevate.
- + Massima facilità d'uso - Braccetto di levigatura ruotabile di 180° senza chiavi di servizio, montaggio e regolazione del nastro senza chiavi di servizio.
- + Set start con braccetti a centro depresso e dritti per applicazioni diverse, nastri abrasivi in grana ceramica per un'efficace lavorazione dei cordoni di saldatura e nastri in feltro per lavori di finitura in diverse larghezze.
- + Velocità nastro ottimali.
- + Perfetta guida del nastro.
- + Larghezze nastro da 3 a 20 mm.
- + Numero giri regolabile in continuo, ottimale per proteggere superfici delicate.
- + Avviamento soft.
- + Sicurezza contro gli avviamenti accidentali.
- + Cavo industriale H 07.
- + Disponibilità di un'ampia gamma di accessori.

## ACCESSORI GENERICI



### IMPUGNATURA ANTIVIBRAZIONE

M8, antivibrazioni, per la riduzione delle vibrazioni durante l'utilizzo prolungato.

Nr. ordine	Prezzo in € IVA escl.
3 21 19 124 01 0	10,40



### VALIGETTA PORTAUTENSILE

Plastica, dimensioni interne: 470 x 275 x 116 mm

Nr. ordine	Prezzo in € IVA escl.
3 39 01 118 01 0	49,80



### CONTENITORE IN PLASTICA

Inserito per valigia con coperchio richiudibile per minuteria e accessori, adatto a valigetta portautensili 3 39 01 118 01 0, max 5 pz./valigetta.

Nr. ordine	Prezzo in € IVA escl.
3 39 01 119 00 0	4,88



### VALIGETTA PORTAUTENSILE

In plastica, dimensioni interne: 470 x 275 x 232 mm

Nr. ordine	Prezzo in € IVA escl.
3 39 01 122 01 0	76,90



### PANNO IN MICROFIBRA

Qualità a maglie finissime per la pulizia dei residui della lucidatura. Versione senza orlo per lavori senza graffi e pelucchi

Nr. ordine	Prezzo in € IVA escl.
6 37 33 003 01 0	8,87



### NASTRO DI COPERTURA PER ACCIAIO INOX

Per proteggere le superfici in acciaio inox dai graffi durante i lavori di smerigliatura. Perfetto per l'impiego durante l'esecuzione di bisellature di precisione di profili in acciaio inox saldati. Il nastro protegge il lato coperto durante la levigatura, la satinatura o l'opacizzazione.

Lunghezza m	Nr. ordine	Prezzo in € IVA escl.
5	6 37 33 010 01 0	63,60

## ACCESSORI RS 12-70 E



### SET DI BASE LEVIGATRICE PER TUBI

Eliminazione di sporcizia, rimozione di graffi, fino a una satinatura perfetta. Composto da: 2 x 10 nastri abrasivi, 20 x 815 mm, gr. 120/gr. 180, 2 x 10 nastri abrasivi, 40 x 815 mm, gr. 120/gr. 180, 5 nastri in vlies, 20 x 820 mm, grana fine 280.

Nr. ordine	Prezzo in € IVA escl.
6 37 14 050 02 1	243,00



### NASTRI ABRASIVI IN GRANA CERAMICA

Elevata capacità di asportazione e lunghissima durata utile. Anche per la rimozione dei cordoni di saldatura sottili

Grana	Dim. mm	Conf. pz.	Nr. ordine	Prezzo in € IVA escl.
80	20 x 815	10	6 37 14 130 01 0	52,70
80	40 x 815	10	6 37 14 131 01 0	83,10



### NASTRI ABRASIVI

Nastri abrasivi molto flessibili, ideali per la smerigliatura di tubi curvati 20 x 815 mm

Grana	Conf. pz.	Nr. ordine	Prezzo in € IVA escl.
120	10	6 37 14 050 01 5	36,60
180	10	6 37 14 051 01 4	36,60
320	10	6 37 14 052 01 7	36,60
400	10	6 37 14 053 01 1	36,60



### NASTRI ABRASIVI

Nastri abrasivi molto flessibili, ideali per la smerigliatura di tubi curvati 40 x 815 mm

Grana	Conf. pz.	Nr. ordine	Prezzo in € IVA escl.
120	10	6 37 14 054 01 9	60,10
180	10	6 37 14 055 01 3	60,10



### NASTRI IN TESSUTO VLIES

Realizzazione molto morbida, per superfici uniformi anche nelle curve strette dei tubi 20 x 815 mm

Grana	Conf. pz.	Nr. ordine	Prezzo in € IVA escl.
80	5	6 37 14 056 01 6	42,40
120	5	6 37 14 057 01 0	42,40
280	5	6 37 14 058 01 8	49,80



### NASTRI DI LUCIDATURA MERINO

20 x 815 mm, realizzazione molto morbida, per una lucidatura a specchio uniforme anche nelle curve strette dei tubi

Nr. ordine	Prezzo in € IVA escl.
6 37 26 010 01 8	72,00



### RULLO DI RINVIO

per lavorazioni in spazi ristretti (distanza dalla parete 50 mm)

Nr. ordine	Prezzo in € IVA escl.
3 13 35 017 01 1	83,40

## ACCESSORI BF 10-280 E



### BRACCETTO DI LEVIGATURA A CENTRO DEPRESSO

Larghezza nastro mm	Nr. ordine	Prezzo in € IVA escl.
3/6	6 38 10 026 01 0	77,80



### BRACCETTO DI LEVIGATURA DIRITTO

Larghezza nastro mm	Nr. ordine	Prezzo in € IVA escl.
6	6 38 10 027 01 0	77,80
20	6 38 10 030 01 0	102,00



### NASTRI ABRASIVI IN GRANA CERAMICA

Elevata capacità di asportazione e lunghissima durata utile. Anche per la rimozione dei cordoni di saldatura sottili Conf. da 10 pz., lunghezza 520 mm.

Grana	Larghezza mm	Nr. ordine	Prezzo in € IVA escl.
80	3	6 37 14 061 01 0	16,40
120	3	6 37 14 062 01 0	16,40
180	3	6 37 14 063 01 0	16,40
80	6	6 37 14 068 01 0	18,00
120	6	6 37 14 069 01 0	18,00
180	6	6 37 14 070 01 0	18,00
80	20	6 37 14 089 01 0	24,80
120	20	6 37 14 090 01 0	24,80
180	20	6 37 14 091 01 0	24,80

**NASTRO IN TESSUTO NON TESSUTO VLIES**

Versione morbida, per superfici uniformi.  
Conf. da 5 pz., lunghezza 520 mm.

Larghezza mm	Versione	Nr. ordine	Prezzo in € IVA escl.
6	grossa	6 37 14 114 01 0	23,00
6	medio	6 37 14 115 01 0	23,00
6	fine	6 37 14 116 01 0	23,00
20	grossa	6 37 14 123 01 0	32,40
20	medio	6 37 14 124 01 0	32,40
20	fine	6 37 14 125 01 0	32,40

**NASTRO DI LUCIDATURA**

Versione molto morbida per la lucidatura a specchio uniforme insieme alle paste lucidanti FEIN.  
Conf. da 3 pz., lunghezza 520 mm.

Larghezza mm	Nr. ordine	Prezzo in € IVA escl.
6	6 37 26 016 01 0	14,80
20	6 37 26 019 01 0	20,60

**ACCESSORI WSG 17-70 INOX****GHIERA DI BLOCCAGGIO RAPIDO**

M14, per la sostituzione senza chiavi di servizio dei dischi, altezza di soli 8 mm

Nr. ordine	Prezzo in € IVA escl.
6 38 02 191 01 0	64,60

**GUANTI DA LAVORO**

Antivibrazioni, certificati secondo EN 388/420, EN ISO 10819, CEE n° 0200, 1 paio a conf.

gr.	Nr. ordine	Prezzo in € IVA escl.
9 L	3 21 73 003 00 3	84,70
10 XL	3 21 73 004 00 1	84,70
11 XXL	3 21 73 005 00 5	84,70

**CUFFIA DI PROTEZIONE**

per dischi abrasivi lamellari e dischi da sbavo

Ø mm	Nr. ordine	Prezzo in € IVA escl.
125	3 18 10 300 00 0	11,60

**CUFFIA DI PROTEZIONE PER LAVORI DI TAGLIO**

per lavorare in modo sicuro con dischi da taglio

Ø mm	Nr. ordine	Prezzo in € IVA escl.
125	6 38 11 017 01 0	34,50

**FLANGIA INTERNA**

Nr. ordine	Prezzo in € IVA escl.
6 38 01 182 01 0	8,87

**FLANGIA FILETTATA**

M14, per dischi da sbavo e da taglio e per dischi abrasivi lamellari

Nr. ordine	Prezzo in € IVA escl.
6 38 02 052 00 0	8,88

**FLANGIA FILETTATA**

M14, per platorello e per spazzola conica

Nr. ordine	Prezzo in € IVA escl.
6 38 01 154 00 7	8,27

**PLATORELLO ABRASIVO ELASTICO**

con flangia M14, per dischi abrasivi fibrati Ø 125 mm

Ø mm	Nr. ordine	Prezzo in € IVA escl.
125	6 38 06 087 01 3	14,40

**DISCO DA SBAVO**

Per la smerigliatura e la lavorazione di cordoni di saldatura con una buona durata. Utilizzo universale su acciaio e acciaio inox. Forma a centro depresso, diametro interno 22,23 mm, numero dei giri massimo 12 250 1/min, velocità di lavorazione massima 80 m/s.

Ø mm	Spessore mm	Conf. pz.	Nr. ordine	Prezzo in € IVA escl.
125	6	10	6 37 03 005 01 0	24,10

**DISCO DA TAGLIO**

Perfetto per tagliare lamiere sottili, tubi e profili. Taglio rapido e preciso con minimo sforzo ed eccellente durata. Nessuna necessità di ulteriori operazioni di finitura e nessuna alterazione termica del pezzo in lavorazione. Utilizzo universale su acciaio e acciaio inox. Forma diritta, diametro interno 22,23 mm, numero di giri massimo 12 250 1/min, velocità di lavorazione massima 80 m/s.

Ø mm	Spessore mm	Conf. pz.	Nr. ordine	Prezzo in € IVA escl.
125	1	25	6 37 09 013 01 0	30,30

**DISCO DA TAGLIO**

Per tagliare lamiere, tubi e profili con una buona velocità di taglio e una lunga durata. Utilizzo universale su acciaio e acciaio inox. Forma a centro depresso, diametro interno 22,23 mm, numero di giri massimo 12 250 1/min, velocità di lavorazione massima 80 m/s.

Ø mm	Spessore mm	Conf. pz.	Nr. ordine	Prezzo in € IVA escl.
125	2,5	25	6 37 09 014 01 0	33,00

**DISCO ABRASIVO LAMELLARE**

Abrasivo in zirconio corindone per superfici perfette con elevata capacità di asportazione, facile da utilizzare grazie alle ridotte vibrazioni. Ideale per la lavorazione dei bordi. Lunga durata con costante qualità di lavorazione. Utilizzo universale su acciaio e acciaio inox. Forma conica, diametro interno 22,23 mm, numero di giri massimo 12 250 1/min, velocità di lavorazione massima 80 m/s.

Grana	Ø mm	Conf. pz.	Nr. ordine	Prezzo in € IVA escl.
40	125	10	6 37 30 022 01 0	40,80
60	125	10	6 37 30 023 01 0	40,80
80	125	10	6 37 30 024 01 0	40,80

**DISCO ABRASIVO FIBRATO**

Potente nastro abrasivo in corindone zirconio con ottima capacità di asportazione e lunga durata. Utilizzo universale su acciaio e acciaio inox.

Grana	Ø mm	Conf. pz.	Nr. ordine	Prezzo in € IVA escl.
36	125	25	6 37 17 301 01 0	25,40
60	125	25	6 37 17 302 01 0	25,40
80	125	25	6 37 17 303 01 0	25,40



**PLATORELLO VELCRO**

M14, Ø 125 mm, con fissaggio a velcro, per fogli abrasivi con fissaggio rapido a strappo

Ø mm	Nr. ordine	Prezzo in € IVA escl.
115	6 38 06 168 01 2	12,60



**PLATORELLO VELCRO**

con fissaggio a velcro, per l'impiego con il feltro di satinatura, M14

Ø mm	Nr. ordine	Prezzo in € IVA escl.
115	6 38 06 172 01 0	17,30



**DISCHI DI SATINATURA IN TESSUTO VLIES**

Ø 115 mm, stabile, con fissaggio rapido a velcro, per l'impiego con il platoretto 6 38 06 172 01 0

Versione	Conf. pz.	Nr. ordine	Prezzo in € IVA escl.
grossa	10	6 37 32 001 01 8	42,30
medio	10	6 37 32 002 01 1	40,20
fine	10	6 37 32 003 01 5	34,50



**PLATORELLO AUTORAFFREDDANTE**

Platoretto ventilato posteriormente, ideale per dischi abrasivi Pyramix

Ø mm	Nr. ordine	Prezzo in € IVA escl.
115	6 38 06 193 01 0	14,20



**PLATORELLO AUTORAFFREDDANTE**

Platoretto ventilato posteriormente, ideale per dischi abrasivi Pyramix utilizzabile anche dopo aver staccato il bordo esterno del disco Pyramix.

Ø mm	Nr. ordine	Prezzo in € IVA escl.
75	6 38 06 196 01 0	13,40



**FOGLI ABRASIVI**

Ø 115 mm, per la rimozione di graffi molto profondi e di cordoni di saldatura sottili

Grana	Conf. pz.	Nr. ordine	Prezzo in € IVA escl.
80	25	6 37 28 135 01 0	30,70



**DISCO ABRASIVO PYRAMIX**

Grazie alla nuova pretranciatura del disco abrasivo con velcro Pyramix è possibile continuare a utilizzarlo anche dopo l'usura iniziale dei bordi. Ø 115 mm. per la rimozione di graffi profondi

Grana	Conf. pz.	Nr. ordine	Prezzo in € IVA escl.
280	5	6 37 17 239 01 0	28,50
280	25	6 37 17 239 02 0	124,00



**DISCO ABRASIVO PYRAMIX**

Grazie alla nuova pretranciatura del disco abrasivo con velcro Pyramix è possibile continuare a utilizzarlo anche dopo l'usura iniziale dei bordi. Ø 115 mm. Per la rimozione di graffi superficiali, levigature e riduzione della rugosità

Grana	Conf. pz.	Nr. ordine	Prezzo in € IVA escl.
400	5	6 37 17 240 01 0	28,50
400	25	6 37 17 240 02 0	124,00



**DISCO ABRASIVO PYRAMIX**

Grazie alla nuova pretranciatura del disco abrasivo con velcro Pyramix è possibile continuare a utilizzarlo anche dopo l'usura iniziale dei bordi. Ø 115 mm.

per la rimozione di graffi molto superficiali, levigature e riduzione della rugosità

Grana	Conf. pz.	Nr. ordine	Prezzo in € IVA escl.
800	5	6 37 17 241 01 0	28,50
800	25	6 37 17 241 02 0	124,00



**DISCO ABRASIVO PYRAMIX**

Grazie alla nuova pretranciatura del disco abrasivo con velcro Pyramix è possibile continuare a utilizzarlo anche dopo l'usura iniziale dei bordi. Ø 115 mm.

Riduzione rugosità, presupposto ottimale alla successiva lucidatura

Grana	Conf. pz.	Nr. ordine	Prezzo in € IVA escl.
1 400	5	6 37 17 242 01 0	28,50
1 400	25	6 37 17 242 02 0	124,00



**RUOTA A LAMELLE ABRASIVE**

Ø 125 mm, M14

Grana	Larghezza mm	Nr. ordine	Prezzo in € IVA escl.
120	20	6 37 21 052 01 0	29,90



**DISCO DI FINITURA**

Ø 125 mm, per la finitura finale

Nr. ordine	Prezzo in € IVA escl.
6 37 32 005 01 0	30,20



**DISCO ABRASIVO LAMELLARE**

Ideale per la lavorazione dell'acciaio inox, per rimuovere i cordoni di saldatura ed effettuare la finitura in un'unica fase di lavorazione. Permette di asportare rapidamente il materiale e ottenere una qualità perfetta della superficie.

Ø mm	Versione	Conf. pz.	Nr. ordine	Prezzo in € IVA escl.
125	morbido	5	6 37 30 019 01 0	102,90
125	medio	5	6 37 30 021 01 0	102,90
125	grossa	5	6 37 30 020 01 0	102,90



**SET PER ACCIAIO INOX PREPARAZIONE LUCIDATURA SUPERFICI / TUBI / PROFILI**

Rimozione efficace e rapida di graffi; preparazione ottimale per la lucidatura grazie alla realizzazione di una levigatura idonea; nella preparazione della lucidatura: elevata velocità di asportazione in minor tempo. Composto da: 5 fogli abrasivi Pyramix, grana 280 (6 37 17 239 01 0), 5 fogli abrasivi Pyramix, grana 400 (6 37 17 240 01 0), 5 fogli abrasivi, grana 800 (6 37 17 241 01 0), 5 fogli abrasivi Pyramix, grana 1400 (6 37 17 242 01 0), 1 platoretto autoraffreddante Ø 75 mm (6 38 06 196 01 0), 25 fogli abrasivi, grana 80 (6 37 28 135 01 0), 1 platoretto autoraffreddante Ø 115 mm (6 38 06 193 01 0)

Nr. ordine	Prezzo in € IVA escl.
6 38 06 193 04 0	167,00



**DISCO LAMELLARE IN FELTRO**

Per la lucidatura e la prelucidatura dell'acciaio inox. Grazie alle lamelle il feltro non «brucia» ed è possibile eseguire la lucidatura senza la formazione di strisce. Utilizzare solo con pasta di lucidatura (prelucidatura = crema di prelucidatura, lucidatura a specchio = crema di lucidatura).

Ø mm	Versione	Nr. ordine	Prezzo in € IVA escl.
125	morbido	6 37 23 037 01 0	34,10
125	medio	6 37 23 038 01 0	34,10

## ACCESSORI KS 10-38 E

**DISCO IN VLIES**

Capacità d'asportazione molto elevata per levigare, decapare e satinare cordoni di saldatura d'angolo.

Ø mm	Spessore mm	Versione	Nr. ordine	Prezzo in € IVA escl.
150	7	molto grossa	6 37 34 008 01 0	38,60

**DISCO IN VLIES**

Con elevata capacità d'asportazione per levigare, decapare e satinare cordoni di saldatura d'angolo.

Ø mm	Spessore mm	Versione	Nr. ordine	Prezzo in € IVA escl.
150	3	grossa	6 37 34 001 01 0	34,20
150	6	grossa	6 37 34 002 01 0	43,70

**DISCO IN VLIES**

Per levigare, pareggiare, decapare e per la satinatura fine di cordoni di saldatura d'angolo. Rimuove leggeri graffi su profili e superfici.

Ø mm	Spessore mm	Versione	Nr. ordine	Prezzo in € IVA escl.
150	3	medio	6 37 34 003 01 0	25,40
150	6	duro	6 37 34 004 01 0	31,20

**DISCO IN VLIES**

Rimuove il nero di saldatura e leggeri graffi, ideale per la preparazione alla lucidatura di cordoni di saldatura d'angolo.

Ø mm	Spessore mm	Versione	Nr. ordine	Prezzo in € IVA escl.
150	3	fine	6 37 34 005 01 0	25,40
150	6	fine	6 37 34 006 01 0	31,20

**DISCO IN VLIES**

Per la prelucidatura delle superfici di cordoni di saldatura d'angolo. Rimuove velocemente il nero della saldatura senza asportare il cordone di saldatura.

Ø mm	Spessore mm	Versione	Nr. ordine	Prezzo in € IVA escl.
150	6	molto fine	6 37 34 007 01 0	27,80

**DISCO IN FELTRO**

Per lucidare a specchio i cordoni di saldatura d'angolo in combinazione con la pasta di lucidatura FEIN.

Ø mm	Spessore mm	Nr. ordine	Prezzo in € IVA escl.
150	6	6 37 18 011 01 0	18,40

**BLOCCHETTO DI SAGOMATURA**

Per la sagomatura dei dischi vlies per adattare il disco al profilo del cordone di saldatura.

Nr. ordine	Prezzo in € IVA escl.
6 37 19 011 01 0	22,50

## ACCESSORI RS 10-70 E

**NASTRI ABRASIVI**

Nastri abrasivi molto flessibili, ideali per la smerigliatura di tubi curvati  
Conf. da 10 pz., 30 x 533 mm.

Grana	Nr. ordine	Prezzo in € IVA escl.
80	6 37 14 136 01 0	29,20
120	6 37 14 137 01 0	29,20
180	6 37 14 138 01 0	29,20
320	6 37 14 139 01 0	29,20
400	6 37 14 140 01 0	29,20

**NASTRI IN TESSUTO VLIES**

Realizzazione molto morbida, per superfici uniformi anche nelle curve strette dei tubi  
Conf. da 5 pz., 30 x 533 mm.

Versione	Nr. ordine	Prezzo in € IVA escl.
fine	6 37 14 143 01 0	41,60

**NASTRI DI LUCIDATURA MERINO**

Versione molto morbida, per lucidatura a specchio uniforme anche nelle curve strette dei tubi.  
Conf. da 3 pz., 30 x 533 mm.

Nr. ordine	Prezzo in € IVA escl.
6 37 14 144 01 0	23,10

## ACCESSORI ROT 14-200 E

**CUFFIA DI ASPIRAZIONE SET**

Nr. ordine	Prezzo in € IVA escl.
3 18 10 264 01 0	22,90

**CUFFIA DI ASPIRAZIONE**

Nr. ordine	Prezzo in € IVA escl.
3 18 10 240 01 4	27,20

**ADATTATORE**

Impiego universale per collegare ad un aspiratore elettroutensili o accessori con il dispositivo di aspirazione della polvere. Boccola in gomma flessibile, lunghezza 70 mm, Ø interno 31,5 mm.

Nr. ordine	Prezzo in € IVA escl.
3 13 22 771 00 9	6,04

**FOGLI ABRASIVI**

forato, Ø 150 mm, con fissaggio rapido a velcro  
Campo di applicazione: legno, metallo, carrozzerie non verniciate, punti di brasatura. Qualità: legato in resina sintetica, corindone. Proprietà: elevata capacità di asportazione.

Grana	Conf. pz.	Nr. ordine	Prezzo in € IVA escl.
60	50	6 37 28 022 01 7	63,60

**PLATORELLO**

Ø 150 mm, forato con fissaggio a velcro

Versione	Nr. ordine	Prezzo in € IVA escl.
duro	6 38 06 116 02 1	120,00
extra morbido	6 38 06 166 02 6	118,00





**PLATORELLO**  
Ø 200 mm, forato, con fissaggio a velcro

Versione	Nr. ordine	Prezzo in € IVA escl.
duro	6 38 06 102 02 3	131,00
medio	6 38 06 095 02 1	132,00
extra morbido	6 38 06 118 02 3	132,00



**CUFFIA D'AGNELLO**  
con fissaggio rapido a velcro.

Ø mm	Nr. ordine	Prezzo in € IVA escl.
150	6 37 23 009 00 4	12,30
200	6 37 23 010 00 6	20,80

## ACCESSORI MSF 636-1

**ELEMENTO ADERENTE IN VELCRO**  
Ø 150 mm

Ø mm	Nr. ordine	Prezzo in € IVA escl.
150	3 14 26 030 00 5	19,30

**PLATORELLO**  
Ø 115 mm, non forato con fissaggio a velcro, duro

Nr. ordine	Prezzo in € IVA escl.
6 38 06 167 02 0	43,40



**FOGLI ABRASIVI**  
Ø 115 mm, per la rimozione di graffi molto profondi e di cordoni di saldatura sottili

Grana	Conf. pz.	Nr. ordine	Prezzo in € IVA escl.
80	50	6 37 28 096 01 9	30,70



**PLATORELLO**  
Ø 125 mm, forato con fissaggio a velcro

Attacco platorello	Versione	Nr. ordine	Prezzo in € IVA escl.
5/16"-24 UNF	duro	6 38 06 103 02 7	89,30
5/16"-24 UNF	medio	6 38 06 088 02 7	90,50
5/16"-24 UNF	morbido	6 38 06 117 02 5	116,00



**PLATORELLO**  
Ø 150 mm, forato con fissaggio a velcro

Attacco platorello	Versione	Nr. ordine	Prezzo in € IVA escl.
5/16"-24 UNF	duro	6 38 06 101 02 0	104,00
5/16"-24 UNF	medio	6 38 06 090 02 3	106,00
5/16"-24 UNF	morbido	6 38 06 114 02 4	99,50



**TESTA ORBITALE**  
Ø 150 mm

Nr. ordine	Prezzo in € IVA escl.
3 12 07 103 01 3	152,00



**FOGLI ABRASIVI**  
forato, Ø 150 mm, con fissaggio rapido a velcro  
Campo di applicazione: metallo, carrozzerie non verniciate, punti di brasatura, punti di saldatura, vetroresina. Qualità: panno per smerigliature di elevate prestazioni, legato in resina sintetica, corindone. Proprietà: alta stabilità, elevata capacità di asportazione.

Grana	Conf. pz.	Nr. ordine	Prezzo in € IVA escl.
40	50	6 37 28 009 01 4	118,00
60	50	6 37 28 010 01 6	111,00
80	50	6 37 28 056 01 3	99,90
100	50	6 37 28 054 01 6	99,90



**FOGLI ABRASIVI**  
forato, Ø 150 mm, con fissaggio rapido a velcro  
Campo di applicazione: legno, colori, stucco; vernici per veicoli, vetroresina, materiali sintetici. Qualità: legato in resina sintetica, corindone. Proprietà: impastamento notevolmente ridotto, flessibilità.

Grana	Conf. pz.	Nr. ordine	Prezzo in € IVA escl.
80	50	6 37 28 074 01 4	55,30
120	50	6 37 28 084 01 3	47,60
150	50	6 37 28 012 01 8	47,60
180	50	6 37 28 013 01 2	47,60
240	50	6 37 28 015 01 4	47,60



**FOGLI ABRASIVI**  
forato, Ø 150 mm, con fissaggio rapido a velcro  
Campo di applicazione: legno, metallo, carrozzerie non verniciate, punti di brasatura. Qualità: legato in resina sintetica, legame leggero, corindone. Proprietà: elevata capacità di asportazione.

Grana	Conf. pz.	Nr. ordine	Prezzo in € IVA escl.
60	50	6 37 28 073 01 6	56,40



**CUFFIA D'AGNELLO**  
con fissaggio rapido a velcro.

Ø mm	Nr. ordine	Prezzo in € IVA escl.
125	6 37 23 008 00 0	9,30
150	6 37 23 009 00 4	12,30

## ACCESSORI WPO 14-25 E



**SET INOX STANDARD SUPERFICI**  
Set per applicazioni standard nella lavorazione delle superfici: dall'eliminazione di sporcizia con il feltro ondulato alla rimozione del nero della saldatura fino a una satinatura di buona qualità. Composto da: 1 rullo di satinatura elastico, grana 60 (6 37 21 006 01 2) 1 rullo in tessuto vlies (6 37 21 009 01 8) 1 disco abrasivo in vlies ondulato (6 37 23 021 01 3) 10 dischi di satinatura in tessuto vlies a grana fine (6 37 32 003 01 5) 1 platorello (6 38 06 172 01 0) 1 albero di fissaggio (6 38 03 066 02 4) 1 chiave a piolini (6 29 10 022 00 2) 1 chiave doppia 19 x 22 (6 29 04 003 00 0)

Nr. ordine	Prezzo in € IVA escl.
6 37 21 006 04 0	236,00

**SET INOX SMERIGLIATURA SUPERFICI**

Elevata velocità di asportazione sulla superficie. Composto da: 1 rullo ad espansione (6 38 06 192 01 0) 5 nastri abrasivi, grana 60 (6 37 14 132 01 0) 5 nastri abrasivi, grana 80 (6 37 14 133 01 0) 5 nastri abrasivi, grana 120 (6 37 14 134 01 0)

Nr. ordine	Prezzo in € IVA escl.
6 38 06 192 02 0	238,00

**SET INOX SATINATURA SUPERFICI**

Satinatura perfetta e uniforme. Minima produzione di calore durante la lavorazione. Composto da: 1 rullo di satinatura elastico medio, grana 60 (6 37 21 006 01 2) 1 rullo di satinatura elastico, grana 180 fine (6 37 21 007 01 6) 1 rullo in tessuto vlies sinusoidale, grana 180 fine (6 37 21 051 01 0)

Nr. ordine	Prezzo in € IVA escl.
6 37 21 050 02 0	257,00

**SET INOX STANDARD TUBI**

Set per applicazioni standard per la lavorazione di tubi dritti. Eliminazione di sporcizia, rimozione del nero della saldatura, fino a una satinatura di buona qualità. Composto da: 1 rullo per nastri abrasivi (6 38 06 181 01 6) 1 nastro abrasivo, grana 60 cf. da 10 pz. (6 37 14 044 01 0) 1 nastro abrasivo, grana 120 cf. da 10 pz. (6 37 14 045 01 4) 1 nastro in tessuto vlies medio (6 37 14 048 01 9) 1 nastro in tessuto vlies fine (6 37 14 049 01 3) 1 nastro adesivo (6 38 09 004 01 9)

Nr. ordine	Prezzo in € IVA escl.
6 38 06 181 03 0	168,00

**SET PER ACCIAIO INOX DI SATINATURA PROFILATI**

Satinatura di profili per una finitura perfetta. Composto da: 1 rullo di satinatura elastico grana 60 media (6 37 21 054 01 0), 1 rullo di satinatura elastico grana 180 fine (6 37 21 055 01 0), 1 rullo di satinatura tessuto vlies sinusoidale fine (6 37 21 056 01 0), 1 albero di fissaggio (6 38 03 071 02 0)

Nr. ordine	Prezzo in € IVA escl.
6 37 21 054 02 0	212,00

**RULLO DI SATINATURA ELASTICO**

Foro 19 mm  
100 x 100 mm

Grana	Versione	Nr. ordine	Prezzo in € IVA escl.
60	medio	6 37 21 006 01 2	102,00
180	fine	6 37 21 007 01 6	102,00

**RULLO DI SATINATURA ELASTICO**

Foro 19 mm  
100 x 50 mm

Grana	Versione	Nr. ordine	Prezzo in € IVA escl.
60	medio	6 37 21 054 01 0	71,20
180	fine	6 37 21 055 01 0	71,20

**RULLO DI SATINATURA IN TESSUTO VLIES SINUSOIDALE**

Foro 19 mm  
Ø 100 x 50 mm, a forma sinusoidale, per finitura satinata uniforme

Grana	Versione	Nr. ordine	Prezzo in € IVA escl.
180	fine	6 37 21 056 01 0	41,00

**RULLO DI SATINATURA IN TESSUTO VLIES SINUSOIDALE**

Foro 19 mm  
Ø 100 x 100 mm, a forma sinusoidale, per finitura satinata uniforme

Grana	Versione	Nr. ordine	Prezzo in € IVA escl.
180	fine	6 37 21 051 01 0	58,30

**RUOTA A LAMELLE ABRASIVE**

Ø 150 mm, foro 14 mm  
per l'eliminazione di piccole imperfezioni e di graffi superficiali

Nr. ordine	Prezzo in € IVA escl.
6 37 21 003 01 7	65,80

**RUOTA A LAMELLE ABRASIVE**

Ø 150 mm, foro 14 mm  
grana media

Nr. ordine	Prezzo in € IVA escl.
6 37 21 004 01 5	65,80

**RUOTA A LAMELLE ABRASIVE**

Ø 150 mm, foro 14 mm  
per satinatura fine, finitura satinata

Nr. ordine	Prezzo in € IVA escl.
6 37 21 005 01 9	65,80

**RULLO DI SATINATURA IN TESSUTO VLIES**

100 x 100 mm

Nr. ordine	Prezzo in € IVA escl.
6 37 21 015 01 0	33,00

**RULLO DI SATINATURA IN TESSUTO VLIES**

Ø 100 x 100 mm, foro 19 mm  
per finitura satinata media

Grana	Versione	Nr. ordine	Prezzo in € IVA escl.
100	medio	6 37 21 008 01 4	44,60

**RULLO DI SATINATURA IN TESSUTO VLIES**

Ø 100 x 100 mm, foro 19 mm  
per finitura satinata fine

Grana	Versione	Nr. ordine	Prezzo in € IVA escl.
180	fine	6 37 21 009 01 8	44,60

**RULLO DI SATINATURA IN TESSUTO VLIES**

Ø 100 x 100 mm, foro 19 mm  
per finitura satinata molto fine

Grana	Versione	Nr. ordine	Prezzo in € IVA escl.
280	molto fine	6 37 21 010 01 0	44,60

**RULLO LAMELLARE IN FELTRO**

Per la lucidatura e la prelucidatura dell'acciaio inox. Grazie alle lamelle il feltro non «brucia» ed è possibile eseguire la lucidatura senza la formazione di strisce. Utilizzare solo con pasta di lucidatura (prelucidatura = crema di prelucidatura, lucidatura a specchio = crema di lucidatura).

Versione	Nr. ordine	Prezzo in € IVA escl.
morbido	6 37 21 057 01 0	80,10
medio	6 37 21 058 01 0	80,10

**ANELLO IN TESSUTO VLIES ONDOLATO**

ondolato, larghezza ca. 30 mm, foro 14 mm, per piccoli interventi di sbavatura, deossidazione, piccoli interventi di smerigliatura, decorazioni

Ø mm	Nr. ordine	Prezzo in € IVA escl.
150	6 37 23 021 01 3	18,60
200	6 37 23 022 01 6	22,70

**DISCHI DI SATINATURA IN TESSUTO VLIES**

Ø 115 mm, stabile, con fissaggio rapido a velcro, per l'impiego con il platorello 6 38 06 172 01 0

Versione	Conf. pz.	Nr. ordine	Prezzo in € IVA escl.
grossa	10	6 37 32 001 01 8	42,30
medio	10	6 37 32 002 01 1	40,20
fine	10	6 37 32 003 01 5	34,50

**PLATORELLO VELCRO**

con fissaggio a velcro, per l'impiego con il feltro di satinatura, M14

Ø mm	Nr. ordine	Prezzo in € IVA escl.
115	6 38 06 172 01 0	17,30

**RULLO PER LEVIGATURA IN GOMMA PER NASTRI ABRASIVI**

Foro 19 mm  
100 x 70 mm

Nr. ordine	Prezzo in € IVA escl.
6 38 06 181 01 6	85,60

**NASTRI ABRASIVI**

600 x 30 mm

Grana	Conf. pz.	Nr. ordine	Prezzo in € IVA escl.
60	10	6 37 14 044 01 0	25,80
120	10	6 37 14 045 01 4	25,80
240	10	6 37 14 046 01 7	25,80

**NASTRO ADESIVO**

per richiudere i nastri abrasivi nel caso di tubo chiuso, 50 mt.

Nr. ordine	Prezzo in € IVA escl.
6 38 09 004 01 9	12,70

**NASTRI IN TESSUTO VLIES**

Con aggancio rapido per richiudere i nastri abrasivi, ideale in caso di tubo chiuso, 600 x 30 mm.

Versione	Nr. ordine	Prezzo in € IVA escl.
grossa	6 37 14 047 01 1	13,90
medio	6 37 14 048 01 9	13,90
fine	6 37 14 049 01 3	13,90

**ANELLI DI LUCIDATURA, SISAL**

panno per

- microfinitura/spazzolatura e livellamento di metalli non ferrosi dopo la sgrassatura con grana 240-280 con pasta di spazzolatura «gialla».
- Microfinitura/spazzolatura e livellamento di ferro/acciaio e acciaio legato dopo la sgrassatura con grana 280-320 con pasta di spazzolatura «gialla».
- Opacatura/spazzolatura di metalli non ferrosi, ferro/acciaio e acciaio legato con pasta per spazzolatura «gialla».
- Prelucidatura di ferro/acciaio e acciaio legato con pasta di prelucidatura «arancione» larghezza ca. 30 mm, foro 14 mm

Ø mm	Nr. ordine	Prezzo in € IVA escl.
150	6 37 23 011 01 4	21,20
200	6 37 23 012 01 7	29,10

**ANELLI DI LUCIDATURA, PANNO, RIGIDO**

Larghezza ca. 15 mm, foro 14 mm, per la lucidatura e la lucidatura di metalli non ferrosi, ferro/acciaio e acciaio legato, pasta di prelucidatura «arancione»

Ø mm	Nr. ordine	Prezzo in € IVA escl.
150	6 37 23 013 01 1	12,40
200	6 37 23 015 01 3	14,50

**ANELLI DI LUCIDATURA, PANNO, MORBIDO**

Larghezza ca. 15 mm, foro 14 mm, per la lucidatura a specchio di metalli non ferrosi, ferro/acciaio e acciaio legato, con pasta di lucidatura «bianca»

Ø mm	Nr. ordine	Prezzo in € IVA escl.
150	6 37 23 014 01 9	9,63
200	6 37 23 016 01 6	13,80

**ANELLI DI LUCIDATURA, FELTRO, EXTRAMORBIDI**

Larghezza ca. 15 mm, foro 14 mm, per la microfinitura di metalli non ferrosi, ferro/acciaio, acciaio legato e molti materiali sintetici con la pasta per lucidare «bianca»

Ø mm	Nr. ordine	Prezzo in € IVA escl.
150	6 37 23 019 01 2	12,60
200	6 37 23 020 01 4	18,50

**DISCO DI LUCIDATURA**

Ø 150 mm, larghezza 60 mm, elastico, foro 14 mm per la finitura striata, grana 16 (grossa), morbido, «verde»

Nr. ordine	Prezzo in € IVA escl.
6 37 13 013 01 8	150,00

**DISCO DI LUCIDATURA**

Ø 150 mm, larghezza 60 mm, elastico, foro 14 mm per superfici fini, grana 24 (media), morbido, «blu»

Nr. ordine	Prezzo in € IVA escl.
6 37 13 015 01 0	150,00

**DISCO DI LUCIDATURA**

Ø 150 mm, larghezza 60 mm, elastico, foro 14 mm per la levigatura fine, grana 46 (fine), morbido, «marrone»

Nr. ordine	Prezzo in € IVA escl.
6 37 13 016 01 3	150,00

**RUOTA A LAMELLE ABRASIVE**

Larghezza 50 mm, per la lucidatura dell'acciaio inossidabile, foro 14 mm

Ø mm	Nr. ordine	Prezzo in € IVA escl.
200	6 37 21 001 00 1	154,00

**SUPPORTO**

per impugnatura laterale, orientabile di 360°

Nr. ordine	Prezzo in € IVA escl.
6 37 33 006 01 0	69,20

**ALBERO DI FISSAGGIO**

per utensili di satinatura (rulli), attacco portautensile Ø 19 mm

Lungh. mm	Nr. ordine	Prezzo in € IVA escl.
50	6 38 03 071 02 0	53,10
100	6 38 03 067 02 8	61,90

**ALBERO DI FISSAGGIO**

con flangia di serraggio M14, per anelli di satinatura, campo di serraggio 15-35 mm

Nr. ordine	Prezzo in € IVA escl.
6 38 03 027 03 8	35,60

**ALBERO DI FISSAGGIO**

con flangia di serraggio M14, per ruote di satinatura a lamelle, dischi di satinatura e dischi di lucidatura, campo di serraggio 15 - 50 mm, attacco portautensile Ø 14 mm

Nr. ordine	Prezzo in € IVA escl.
6 38 03 066 02 4	39,70

**CARTER DI PROTEZIONE**

per proteggere le mani

Nr. ordine	Prezzo in € IVA escl.
3 02 29 216 00 5	6,39

**RULLO AD ESPANSIONE**Foro 19 mm  
Ø 100 x 100 mm, per una lavorazione sicura con i nastri abrasivi senza vibrazioni

Nr. ordine	Prezzo in € IVA escl.
6 38 06 192 01 0	196,00

**NASTRO ABRASIVO**

per la rimozione di cordoni di saldatura sottili, di graffi molto profondi e dei segni di laminazione

Grana	Conf. pz.	Nr. ordine	Prezzo in € IVA escl.
60	5	6 37 14 132 01 0	14,70

**NASTRO ABRASIVO**

per la rimozione di graffi profondi

Grana	Conf. pz.	Nr. ordine	Prezzo in € IVA escl.
80	5	6 37 14 133 01 0	14,30

**NASTRO ABRASIVO**

per la rimozione di graffi e come passo preliminare alla finitura satinata

Grana	Conf. pz.	Nr. ordine	Prezzo in € IVA escl.
120	5	6 37 14 134 01 0	13,90

**MANICOTTO ABRASIVO PYRAMIX**

per la rimozione di graffi e come passo preliminare alla finitura satinata

Grana	Conf. pz.	Nr. ordine	Prezzo in € IVA escl.
280	5	6 37 14 145 01 0	64,40
400	5	6 37 14 146 01 0	64,40
600	5	6 37 14 147 01 0	64,40
1 400	5	6 37 14 148 01 0	64,40



WPO 14-15 E	WPO 14-15 E - SET	SET MARINE WPO 14-15 E	SET MARINE WPO 14-15 E	WPO 14-25 E	WPO 10-25 E	WPO 10-25 E - SET
Lucidatrice angolare molto potente per la manutenzione di veicoli e imbarcazioni.		Set di lucidatura per la manutenzione di imbarcazioni.		Lucidatrice angolare estremamente potente per la preparazione alla lucidatura.		Potente e maneggevole lucidatrice angolare per il trattamento della vernice.

PAGINA		212	212	212	213	213	214	214
Lucidare		++	++	++	++	++	++	++
Sgrossatura		+	+	++	++	++		
Levigatura fine		+	+	++	++	++		
Levigatura a secco		++	++	++	++	++		
Microfinitura		++	++	++	++	++		
Avviamento soft		•	•	•	•	•	•	•
Sicurezza contro gli avviamenti accidentali		•	•	•	•	•	•	•
Motore ad alte prestazioni FEIN		•	•	•	•	•	•	•
Tasto di blocco albero		•	•	•	•	•	•	•
Potenza nominale assorbita	W	1 200	1 200	1 200	1 200	1 200	800	800
Potenza resa	W	750	750	750	750	750	550	550
Nr. giri a vuoto	1/min	500 - 1 500	500 - 1 500	500 - 1 500	500 - 1 500	900 - 2 500	900 - 2 500	900 - 2 500
Ø utensile di lucidatura	mm	230	230	230	230	230	150	150
Filettatura albero portautensile		M14	M14	M14	M14	M14	M14	M14
Cavo con spina	m	4	4	4	4	4	4	4
Peso EPTA	kg	2,50	2,50	2,50	2,50	2,50	2,20	2,20

+ adatto      ++ molto adatto      • compreso

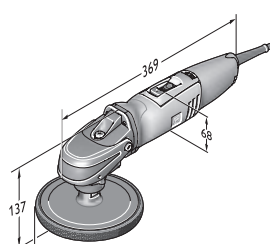

WPO 14-15 E

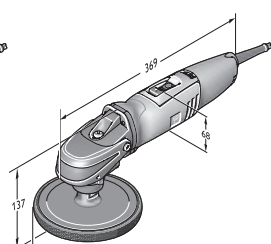

WPO 14-25 E

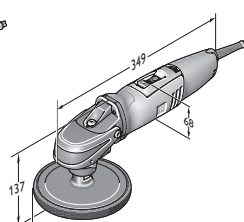

WPO 10-25 E

**WPO 14-15 E****FORNITURA**

1 impugnatura, 1 impugnatura supplementare

Per gli accessori vedere pagina 215

Lucidatrice angolare molto potente per la manutenzione di veicoli e imbarcazioni.

Potenza nominale assorbita	W	1 200
Potenza resa	W	750
Nr. giri a vuoto	1/min	500 - 1 500
Ø utensile di lucidatura	mm	230
Filettatura albero portautensile		M14
Cavo con spina	m	4
Peso EPTA	kg	2,50

Nr. ordine	7 221 48 00 23 0
EAN	4014586862699
Prezzo in € IVA escl. [PK01]	507,00

**I VANTAGGI DEI PRODOTTI FEIN**

- + Numero di giri ideale con regolazione continua per il trattamento ottimale delle superfici di autoveicoli e imbarcazioni.
- + Massima stabilità del numero di giri con qualsiasi sollecitazione su tutto il campo di regolazione, grazie alla meccanica della trasmissione e al motore FEIN ad alte prestazioni.
- + Accessori speciali per la manutenzione efficiente di vernici di veicoli usati e nuovi, vernice anti-graffio nonché per pulizia, smerigliatura e lucidatura di superfici di barche e rivestimenti in gelcoat.
- + Comoda regolazione del numero di giri.
- + Nessun surriscaldamento anche in caso di impiego continuo.
- + Impugnatura dall'eccellente ergonomia.
- + Tasto di blocco dell'albero portamandrino.
- + Adatto all'uso sia per destri che per mancini.
- + Sicurezza contro gli avviamenti accidentali.
- + Avviamento soft.
- + Carboncini ad arresto automatico.
- + Trasformabile in levigatrice con cuffia e platorello di aspirazione.

**WPO 14-15 E - SET****FORNITURA**

1 impugnatura antivibrazione, 1 impugnatura, 1 platorello con fissaggio a velcro Ø 150 mm, 1 spugna spugna di lucidatura media Ø 150 mm

Per gli accessori vedere pagina 215

Lucidatrice angolare molto potente per la manutenzione di veicoli e imbarcazioni.

Potenza nominale assorbita	W	1 200
Potenza resa	W	750
Nr. giri a vuoto	1/min	500 - 1 500
Ø utensile di lucidatura	mm	230
Filettatura albero portautensile		M14
Cavo con spina	m	4
Peso EPTA	kg	2,50

Nr. ordine	7 221 48 51 01 0
EAN	4014586867069
Prezzo in € IVA escl. [PK01]	523,00

**I VANTAGGI DEI PRODOTTI FEIN**

- + Numero di giri ideale con regolazione continua per il trattamento ottimale delle superfici di autoveicoli e imbarcazioni.
- + Massima stabilità del numero di giri con qualsiasi sollecitazione su tutto il campo di regolazione, grazie alla meccanica della trasmissione e al motore FEIN ad alte prestazioni.
- + Accessori speciali per la manutenzione efficiente di vernici di veicoli usati e nuovi, vernice anti-graffio nonché per pulizia, smerigliatura e lucidatura di superfici di barche e rivestimenti in gelcoat.
- + Comoda regolazione del numero di giri.
- + Nessun surriscaldamento anche in caso di impiego continuo.
- + Impugnatura dall'eccellente ergonomia.
- + Tasto di blocco dell'albero portamandrino.
- + Adatto all'uso sia per destri che per mancini.
- + Sicurezza contro gli avviamenti accidentali.
- + Avviamento soft.
- + Carboncini ad arresto automatico.
- + Trasformabile in levigatrice con cuffia e platorello di aspirazione.
- + Utensile disponibile anche senza accessori (7 221 48).

**SET MARINE  
WPO 14-15 E****FORNITURA**

1 impugnatura antivibrazione, 1 impugnatura, 1 platorello con fissaggio a velcro, Ø 170 mm, 1 spugna di lucidatura, Ø 195 mm, 1 valigetta portautensile in plastica

Per gli accessori vedere pagina 215

Set di lucidatura per la manutenzione di imbarcazioni.

Potenza nominale assorbita	W	1 200
Potenza resa	W	750
Nr. giri a vuoto	1/min	500 - 1 500
Ø utensile di lucidatura	mm	230
Filettatura albero portautensile		M14
Cavo con spina	m	4
Peso EPTA	kg	2,50

Nr. ordine	7 221 48 60 00 0
EAN	4014586872216
Prezzo in € IVA escl. [PK01]	480,00

**I VANTAGGI DEI PRODOTTI FEIN**

- + Numero di giri ideale con regolazione continua per il trattamento ottimale delle superfici di imbarcazioni.
- + Massima stabilità del numero di giri con qualsiasi sollecitazione su tutto il campo di regolazione, grazie alla meccanica della trasmissione e al motore FEIN ad alte prestazioni.
- + Accessori speciali per la manutenzione efficiente di vernici di veicoli usati e nuovi, vernice anti-graffio nonché per pulizia, smerigliatura e lucidatura di superfici di barche e rivestimenti in gelcoat.
- + Comoda regolazione del numero di giri.
- + Nessun surriscaldamento anche in caso di impiego continuo.
- + Impugnatura dall'eccellente ergonomia.
- + Tasto di blocco dell'albero portamandrino.
- + Adatto all'uso sia per destri che per mancini.
- + Dispositivo di blocco riaccensione.
- + Avviamento soft.
- + Carboncini ad arresto automatico.
- + Trasformabile in levigatrice con cuffia e platorello di aspirazione.
- + Ampia gamma di accessori.
- + Utensile disponibile anche senza accessori (7 221 48).

## SET MARINE WPO 14-15 E



### FORNITURA

1 impugnatura antivibrazione,  
1 impugnatura, 1 platorello con  
fissaggio a velcro, Ø 170 mm,  
1 spugna di lucidatura, Ø 195 mm,  
1 cuffia in lana di agnello, Ø 235 mm,  
1 cuffia di aspirazione, 1 platorello  
Ø 150 mm, 2 feltri di satinatura per  
vernice antivegetativa, 1 platorelli in  
setola, 2 fogli abrasivi da Ø 150 mm  
per tipo, forati, (grane 80, 150, 180),  
1 valigetta portautensile in plastica

Per gli accessori vedere pagina 215

Set di lucidatura per la manutenzione di imbarcazioni.

Potenza nominale assorbita	W	1 200
Potenza resa	W	750
Nr. giri a vuoto	1/min	500 - 1 500
Ø utensile di lucidatura	mm	230
Filettatura albero portautensile		M14
Cavo con spina	m	4
Peso EPTA	kg	2,50

Nr. ordine	7 221 48 50 01 0
EAN	4014586862712
Prezzo in € IVA escl. [PK01]	631,00

### I VANTAGGI DEI PRODOTTI FEIN

- + Numero di giri ideale con regolazione continua per il trattamento ottimale delle superfici di imbarcazioni.
- + Massima stabilità del numero di giri con qualsiasi sollecitazione su tutto il campo di regolazione, grazie alla meccanica della trasmissione e al motore FEIN ad alte prestazioni.
- + Accessori speciali per la manutenzione efficiente di vernici di veicoli usati e nuovi, vernice anti-graffio nonché per pulizia, smerigliatura e lucidatura di superfici di barche e rivestimenti in gelcoat.
- + Comoda regolazione del numero di giri.
- + Nessun surriscaldamento anche in caso di impiego continuo.
- + Impugnatura dall'eccellente ergonomia.
- + Tasto di blocco dell'albero portamandrino.
- + Adatto all'uso sia per destri che per mancini.
- + Dispositivo di blocco riaccensione.
- + Avviamento soft.
- + Carboncini ad arresto automatico.
- + Trasformabile in levigatrice con cuffia e platorello di aspirazione.
- + Ampia gamma di accessori.
- + Utensile disponibile anche senza accessori (7 221 48).

## WPO 14-25 E



### FORNITURA

1 impugnatura antivibrazione,  
1 impugnatura, 1 platorello con  
fissaggio a velcro Ø 150 mm,  
1 spugna spugna di lucidatura media  
Ø 150 mm

Per gli accessori vedere pagina 215

Lucidatrice angolare estremamente potente per la preparazione alla lucidatura.

Potenza nominale assorbita	W	1 200
Potenza resa	W	750
Nr. giri a vuoto	1/min	900 - 2 500
Ø utensile di lucidatura	mm	230
Filettatura albero portautensile		M14
Cavo con spina	m	4
Peso EPTA	kg	2,50

Nr. ordine	7 221 49 51 01 0
EAN	4014586867113
Prezzo in € IVA escl. [PK01]	521,00

### I VANTAGGI DEI PRODOTTI FEIN

- + Numero di giri ideale con regolazione continua per il trattamento ottimale delle superfici di autoveicoli e imbarcazioni.
- + Accessori speciali per la manutenzione efficiente di vernici di veicoli usati e nuovi, vernice anti-graffio nonché per pulizia, smerigliatura e lucidatura di superfici di barche e rivestimenti in gelcoat.
- + Massima stabilità del numero di giri con qualsiasi sollecitazione su tutto il campo di regolazione, grazie alla meccanica della trasmissione e al motore FEIN ad alte prestazioni.
- + Ergonomia eccezionale.
- + Tasto di blocco dell'albero portamandrino.
- + Adatto all'uso sia per destri che per mancini.
- + Sicurezza contro gli avviamenti accidentali.
- + Avviamento soft.
- + Cavo industriale H 07.
- + Cuscinetti a sfera protetti contro la polvere.
- + Carboncini ad arresto automatico.
- + Disponibilità di un'ampia gamma di accessori.
- + Utensile disponibile anche senza accessori (7 221 49).

**WPO 10-25 E****FORNITURA**

1 impugnatura supplementare,  
1 impugnatura

**Per gli accessori vedere pagina 215**

Potente e maneggevole lucidatrice angolare per il trattamento della vernice.

Potenza nominale assorbita	W	800
Potenza resa	W	550
Nr. giri a vuoto	1/min	900 - 2 500
Ø utensile di lucidatura	mm	150
Filettatura albero portautensile		M14
Cavo con spina	m	4
Peso EPTA	kg	2,20

Nr. ordine	7 221 63 00 23 0
EAN	4014586866055
Prezzo in € IVA escl. [PK01]	460,00

**I VANTAGGI DEI PRODOTTI FEIN**

- + Numero di giri ideale con regolazione continua per il trattamento ottimale delle superfici di autoveicoli.
- + Massima stabilità del numero di giri con qualsiasi sollecitazione su tutto il campo di regolazione, grazie alla meccanica della trasmissione e al motore FEIN ad alte prestazioni.
- + Accessori speciali per la preparazione efficiente di vernici per veicoli usati e nuovi e di vernici antigraffio.
- + Comoda regolazione del numero di giri.
- + Nessun surriscaldamento anche in caso di impiego continuo.
- + Impugnatura dall'eccellente ergonomia.
- + Tasto di blocco dell'albero portamandrino.
- + Adatto all'uso sia per destri che per mancini.
- + Sicurezza contro gli avviamenti accidentali.
- + Avviamento soft.
- + Carboncini ad arresto automatico.

**WPO 10-25 E - SET****FORNITURA**

1 impugnatura antivibrazione,  
1 impugnatura, 1 platorello con  
fissaggio a velcro Ø 150 mm,  
1 spugna spugna di lucidatura media  
Ø 150 mm

**Per gli accessori vedere pagina 215**

Potente e maneggevole lucidatrice angolare per il trattamento della vernice.

Potenza nominale assorbita	W	800
Potenza resa	W	550
Nr. giri a vuoto	1/min	900 - 2 500
Ø utensile di lucidatura	mm	150
Filettatura albero portautensile		M14
Cavo con spina	m	4
Peso EPTA	kg	2,20

Nr. ordine	7 221 63 51 01 0
EAN	4014586867199
Prezzo in € IVA escl. [PK01]	469,00

**I VANTAGGI DEI PRODOTTI FEIN**

- + Numero di giri ideale con regolazione continua per il trattamento ottimale delle superfici di autoveicoli.
- + Massima stabilità del numero di giri con qualsiasi sollecitazione su tutto il campo di regolazione, grazie alla meccanica della trasmissione e al motore FEIN ad alte prestazioni.
- + Accessori speciali per la preparazione efficiente di vernici per veicoli usati e nuovi e di vernici antigraffio.
- + Comoda regolazione del numero di giri.
- + Nessun surriscaldamento anche in caso di impiego continuo.
- + Impugnatura dall'eccellente ergonomia.
- + Tasto di blocco dell'albero portamandrino.
- + Adatto all'uso sia per destri che per mancini.
- + Sicurezza contro gli avviamenti accidentali.
- + Avviamento soft.
- + Carboncini ad arresto automatico.
- + Utensile disponibile anche senza accessori (7 221 63).



## ACCESSORI GENERICI

**VALIGETTA PORTAUTENSILE**

In plastica, dimensioni interne: 470 x 275 x 232 mm

Nr. ordine	Prezzo in € IVA escl.
3 39 01 122 01 0	76,90

ACCESSORI WPO 10-25 E, WPO 14-15 E,  
WPO 14-15 XE, WPO 14-25 E**PANNO IN MICROFIBRA**

Qualità a maglie finissime per la pulizia dei residui della lucidatura. Versione senza orlo per lavori senza graffi e pelucchi

Nr. ordine	Prezzo in € IVA escl.
6 37 33 003 01 0	8,87

**DISCHETTI ADESIVI ABRASIVI**

Carta abrasiva autoadesiva ultrafine grana 2800 per il trattamento di piccoli danni della vernice, ad es. graffi. 1 foglio da 53 dischetti abrasivi Ø 30 mm. Adatti al corrispondente blocchetto di supporto 6 37 33 002 01 0

Nr. ordine	Prezzo in € IVA escl.
6 37 17 221 01 0	11,70

**SPUGNETTA PER INUMIDIRE**

Dado di spugna maneggevole per inumidire in modo igienico i dischetti abrasivi.

Nr. ordine	Prezzo in € IVA escl.
6 37 33 001 01 0	3,85

**SUPPORTO PER ADESIVI ABRASIVI**

Tamponcino maneggevole per l'applicazione sulle due facce dei dischetti abrasivi.

Nr. ordine	Prezzo in € IVA escl.
6 37 33 002 01 0	14,40

**PLATORELLO VELCRO**

con fissaggio a velcro, M14

Ø mm	Nr. ordine	Prezzo in € IVA escl.
80	6 38 06 179 01 5	25,30
125	6 38 06 169 01 6	16,00
130	6 38 06 178 01 1	35,70
150	6 38 06 170 01 8	19,00

**PLATORELLO VELCRO**

per pelle d'agnello con cordicella di chiusura, guarnizione in gomma, M14

Ø mm	Nr. ordine	Prezzo in € IVA escl.
120	6 38 06 012 00 8	19,30

**SPUGNA DI LUCIDATURA**

Per la lucidatura di superfici verniciate. Diversi gradi di durezza: morbida per vernici nuove, media per danni lievi da intemperie e applicazione di cera, dura per vernici fortemente danneggiate dalle intemperie. Fissaggio rapido a velcro, altezza 40 mm.

Ø mm	Versione	Nr. ordine	Prezzo in € IVA escl.
100	morbido	6 37 23 024 01 8	23,20
100	duro	6 37 23 023 01 0	23,20
125	medio	6 37 23 017 01 0	16,10
150	medio	6 37 23 018 01 8	17,80

**SPUGNA DI LUCIDATURA ARANCIONE**

Spugna per lucidare di media durezza, porosità fine, per vernici nuove e vecchie, Ø 150 mm.

Nr. ordine	Prezzo in € IVA escl.
6 37 23 028 01 0	19,30

**SPUGNA A NIDO D'APE**

Spugna per lucidare morbida e finissima per eliminare gli ologrammi su vernici scure, Ø 150 mm.

Nr. ordine	Prezzo in € IVA escl.
6 37 23 029 01 0	19,30

**CUFFIA D'AGNELLO**

con cordicella di chiusura

Ø mm	Nr. ordine	Prezzo in € IVA escl.
120	6 37 23 007 00 2	9,80

**CUFFIA D'AGNELLO**

con fissaggio rapido a velcro.

Ø mm	Nr. ordine	Prezzo in € IVA escl.
125	6 37 23 008 00 0	9,30
150	6 37 23 009 00 4	12,30

## ACCESSORI WPO 14-15 E

**PLATORELLO VELCRO**

con fissaggio a velcro, M14

Ø mm	Nr. ordine	Prezzo in € IVA escl.
170	6 38 06 187 01 0	45,90

**SPUGNA DI LUCIDATURA**

Ø 195 mm per platorello con Ø 170 mm 6 38 06 187 01 0 M14 con sistema di fissaggio a velcro. Numero di giri consigliato 500-1 000 giri/min.

Ø mm	Nr. ordine	Prezzo in € IVA escl.
195	6 37 23 034 01 0	21,60

**DISCO DI PULIZIA IN SETOLA**

Disco in setola per la pulizia o la lucidatura di scafi e ponti di imbarcazioni con Ø 195 mm per platorello con Ø 170 mm 6 38 06 187 01 0 M14 con sistema di fissaggio a velcro. Per superfici anticivolo in vetroresina. Numero di giri consigliato: circa 500 giri/min.

Ø mm	Nr. ordine	Prezzo in € IVA escl.
195	6 37 23 033 01 0	35,60

**CUFFIA IN LANA D'AGNELLO**

Diametro circa 230 mm per platorello con Ø 170 mm 6 38 06 187 01 0 M14 con sistema di fissaggio a velcro. Numero di giri consigliato 500-1200 giri/min. Qualità TOPWOOL, disco di lucidatura Frisbee. Lana di agnello/ misto sintetico, lavabile.

Ø mm	Nr. ordine	Prezzo in € IVA escl.
230	6 37 23 035 01 0	28,40

**PLATORELLO**

Con fissaggio a velcro, Ø 150 mm con foro di aspirazione M 14. Foro adatto per fogli abrasivi FEIN e di altre marche.

Ø mm	Nr. ordine	Prezzo in € IVA escl.
150	6 38 06 188 01 0	76,50

**FOGLI ABRASIVI**

forato, Ø 150 mm, con fissaggio rapido a velcro  
Campo di applicazione: metallo, carrozzerie non verniciate, punti di brasatura, punti di saldatura, vetroresina. Qualità: panno per smerigliature di elevate prestazioni, legato in resina sintetica, corindone. Proprietà: alta stabilità, elevata capacità di asportazione.

Grana	Conf. pz.	Nr. ordine	Prezzo in € IVA escl.
60	50	6 37 28 010 01 6	111,00

**FOGLI ABRASIVI**

forato, Ø 150 mm, con fissaggio rapido a velcro  
Campo di applicazione: legno, colori, stucco; vernici per veicoli, vetroresina, materiali sintetici. Qualità: legato in resina sintetica, corindone. Proprietà: impastamento notevolmente ridotto, flessibilità.

Grana	Conf. pz.	Nr. ordine	Prezzo in € IVA escl.
80	50	6 37 28 074 01 4	55,30
120	50	6 37 28 084 01 3	47,60
150	50	6 37 28 012 01 8	47,60
180	50	6 37 28 013 01 2	47,60
240	50	6 37 28 015 01 4	47,60

**DISCO VLIES PER VERNICE ANTI VEGETATIVA**

Disco in tessuto vlies per levigatura o asportazione di vernici antivegetative. Consente una levigatura sensazionale senza impastare il disco. Lunghissima durata.

Ø mm	Conf. pz.	Nr. ordine	Prezzo in € IVA escl.
150	5	6 37 32 004 01 0	24,30

**CUFFIA DI ASPIRAZIONE SET**

Nr. ordine	Prezzo in € IVA escl.
3 18 10 264 01 0	22,90

**ADATTATORE**

Impiego universale per collegare ad un aspiratore elettroutensili o accessori con il dispositivo di aspirazione della polvere. Boccola in gomma flessibile, lunghezza 70 mm, Ø interno 31,5 mm.

Nr. ordine	Prezzo in € IVA escl.
3 13 22 771 00 9	6,04

**ACCESSORI WPO 10-25 E, WPO 14-15 E****VALIGETTA PORTAUTENSILE**

Plastica, dimensioni interne: 470 x 275 x 116 mm

Nr. ordine	Prezzo in € IVA escl.
3 39 01 118 01 0	49,80

**ACCESSORI WPO 14-15 E, WPO 14-25 E****SPAZZOLA A TAZZA IN NYLON**

Ø 125 mm, grana 46, M14, per la spazzolatura dopo il lavaggio in soluzione alcalina, la pulitura delle travi di tetti, il restauro di mobili antichi, per ravvivare il colore prima di una nuova applicazione, la sbavatura e l'eliminazione della ruggine dalle parti in metallo

Nr. ordine	Prezzo in € IVA escl.
6 37 22 048 01 4	46,00

**ACCESSORI WPO 14-15 E, WPO 14-15 XE****PLATORELLO VELCRO**

con fissaggio a velcro, M14

Ø mm	Nr. ordine	Prezzo in € IVA escl.
200	6 38 06 171 01 7	30,30

**PLATORELLO VELCRO**

per pelle d'agnello con cordicella di chiusura, guarnizione in gomma, M14

Ø mm	Nr. ordine	Prezzo in € IVA escl.
170	6 38 06 030 00 4	27,10

**SPUGNA DI LUCIDATURA**

Per la lucidatura di superfici verniciate. Diversi gradi di durezza: morbida per vernici nuove, media per danni lievi da intemperie e applicazione di cera, dura per vernici fortemente danneggiate dalle intemperie. Fissaggio rapido a velcro, altezza 40 mm.

Ø mm	Versione	Nr. ordine	Prezzo in € IVA escl.
160	morbido	6 37 23 026 01 5	29,60
160	duro	6 37 23 025 01 2	29,60

**CUFFIA D'AGNELLO**

con cordicella di chiusura

Ø mm	Nr. ordine	Prezzo in € IVA escl.
170	6 37 23 003 00 3	18,90

**CUFFIA D'AGNELLO**

con fissaggio rapido a velcro.

Ø mm	Nr. ordine	Prezzo in € IVA escl.
200	6 37 23 010 00 6	20,80





Skil LOCK PLUS

Skil MULTIMASTER 500

# OSCILLAZIONE

---

**MULTIMASTER** **220**

---

Il sistema universale per i lavori di ristrutturazione e rinnovo.

---

**ACCESSORI STARLOCK** **227**

---

---

**ACCESSORI ATTACCO ESAGONALE** **241**

---

---

**MULTIMASTER AUTOMOTIVE** **246**

---

Il potente sistema professionale per la riparazione degli autoveicoli.

**MULTIMASTER  
A BATTERIA  
AMM 300 PLUS SELECT**

L'efficace utensile multifunzione a batteria per operazioni di ristrutturazione e rinnovo nella versione senza batteria e caricabatteria; con lama bimetallica per legno, metallo e plastica.

**MULTIMASTER  
A BATTERIA  
AMM 300 PLUS START**

L'efficace utensile multifunzione a batteria per operazioni di ristrutturazione e rinnovo con dotazione di base per il taglio di legno, metalli, cartongesso e plastica.

**MULTIMASTER  
MM 300 PLUS START**

L'efficace utensile multifunzione per operazioni di ristrutturazione e rinnovo con dotazione di base per il taglio di legno, metalli, cartongesso e plastica.

**MULTIMASTER  
A BATTERIA  
AMM 500 PLUS SELECT**

Il potente utensile multifunzione a batteria per un'elevata velocità di lavorazione (nelle operazioni di ristrutturazione e rinnovo) nella versione senza batteria e caricabatteria; con lama bimetallica per legno, metallo e plastica.

**MULTIMASTER  
A BATTERIA  
AMM 500 PLUS TOP**

Il potente utensile multifunzione a batteria per un'elevata velocità di lavorazione (nelle operazioni di ristrutturazione e rinnovo) con oltre 30 accessori; per il taglio di legno e metallo, smerigliatura, rimozione di piastrelle e molto altro.

PAGINA		222	222	222	223	223
Collare di fissaggio					•	•
Potenza nominale assorbita	W			250		
Tensione batteria	V	12	12		18	18
Compatibilità batteria		ioni di litio	ioni di litio		ioni di litio / ioni di litio High Power	ioni di litio / ioni di litio High Power
Attacco batteria		12 V	12 V		18 V	18 V
Oscillazioni	1/min	11 500 - 18 000	11 500 - 18 000	11 000 - 20 000	11 000 - 18 500	11 000 - 18 500
Portautensile		StarlockPlus	StarlockPlus	StarlockPlus	StarlockPlus	StarlockPlus
Cambio accessori		QuickIN	QuickIN	QuickIN	QuickIN	QuickIN
Ampiezza		2 x 1,6°	2 x 1,6°	2 x 1,6°	2 x 1,7°	2 x 1,7°
Peso EPTA	kg			1,40		
Peso con batteria	kg		1,50			1,80
Peso senza batteria	kg	1,20	1,20		1,30	1,30

• compreso

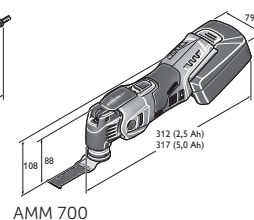
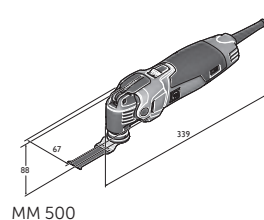
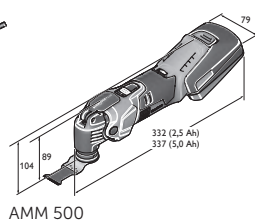
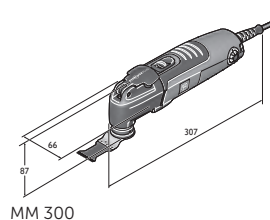
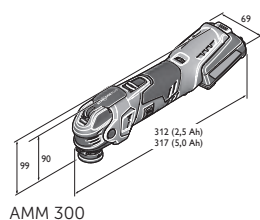



**MULTIMASTER  
MM 500 PLUS**

Il potente utensile multifunzione per un'elevata velocità di lavorazione (nelle operazioni di ristrutturazione e rinnovo) con lama bimetallica per legno, metallo e plastica.

**MULTIMASTER  
MM 500 PLUS TOP**

Il potente utensile multifunzione per un'elevata velocità di lavorazione (nelle operazioni di ristrutturazione e rinnovo) con oltre 30 accessori; per il taglio di legno e metallo, smerigliatura, taglio di piastrelle e molto altro.

**MULTIMASTER  
A BATTERIA  
AMM 700 MAX SELECT**

Il nostro miglior utensile multifunzione a batteria per un'elevata velocità di lavorazione nelle operazioni di ristrutturazione e rinnovo nella versione senza batteria e caricabatteria; con lama bimetallica per legno, metallo e plastica.

**MULTIMASTER  
A BATTERIA  
AMM 700 MAX TOP**

Il nostro miglior utensile multifunzione per un'elevata velocità di lavorazione nelle operazioni di ristrutturazione e rinnovo con 60 accessori. Per tagliare legno, metallo e plastica e rimuovere piastrelle, fughe in silicone, moquette, residui di collante e collante per piastrelle.

**MULTIMASTER  
MM 700 MAX**

Il nostro miglior utensile multifunzione per un'elevata velocità di lavorazione nelle operazioni di ristrutturazione e rinnovo con lama bimetallica per legno, metallo e plastica.

**MULTIMASTER  
MM 700 MAX TOP**

Il nostro miglior utensile multifunzione per un'elevata velocità di lavorazione nelle operazioni di ristrutturazione e rinnovo con 60 accessori. Per tagliare legno, metallo e plastica e rimuovere piastrelle, fughe in silicone, moquette, residui di collante e collante per piastrelle.

	224	224	225	225	226	226
	•	•	•	•	•	•
	350	350			450	450
			18	18		
			Ioni di litio / Ioni di litio High Power	Ioni di litio / Ioni di litio High Power		
			MultiVolt	MultiVolt		
	10 000 - 19 500	10 000 - 19 500	10 000 - 19 500	10 000 - 19 500	10 000 - 19 500	10 000 - 19 500
	StarlockPlus	StarlockPlus	StarlockMax	StarlockMax	StarlockMax	StarlockMax
	QuickIN	QuickIN	QuickIN	QuickIN	QuickIN	QuickIN
	2 x 1,7°	2 x 1,7°	2 x 2,0°	2 x 2,0°	2 x 2,0°	2 x 2,0°
	1,40	1,40			1,60	1,60
				1,60		
			1,10	1,10		

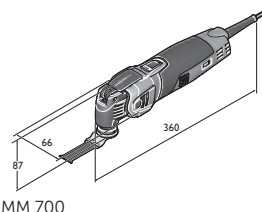

MM 700

## MULTIMASTER A BATTERIA AMM 300 PLUS SELECT



### FORNITURA

1 lama da taglio E-Cut universale (44 mm), 1 valigetta portautensile in plastica

Per gli accessori vedere pagina 228

L'efficace utensile multifunzione a batteria per operazioni di ristrutturazione e rinnovo nella versione senza batteria e caricabatteria; con lama bimetallica per legno, metallo e plastica.

Tensione batteria	V	12
Compatibilità batteria		Ioni di litio
Attacco batteria		12 V
Oscillazioni	1/min	11 500 - 18 000
Portautensile		StarlockPlus
Cambio accessori		QuickIN
Ampiezza		2 x 1,6°
Peso senza batteria	kg	1,20

Nr. ordine	7 129 32 62 00 0
EAN	4014586893013
Prezzo in € IVA escl. [PK03]	186,00

### I VANTAGGI DEI PRODOTTI FEIN

- + Sistema antivibrazioni: per lavorare costantemente in modo piacevole e sicuro con vibrazioni ridotte ed eccellente smorzamento del rumore.
- + Attacco portautensile StarlockPlus: maggiore velocità di lavorazione e precisione grazie a una trasmissione della forza al 100 %.
- + QuickIN: sostituzione dell'utensile in meno di 3 secondi grazie al sistema di serraggio rapido senza chiavi di servizio brevettato FEIN.
- + Grazie all'attacco portautensile StarlockPlus avete accesso a circa 100 accessori FEIN delle classi di potenza Starlock e StarlockPlus.
- + Motore DC: tecnologia del motore efficace e con elevata coppia per una prestazione praticamente identica a quella della versione collegata alla rete.
- + Regolazione elettronica in continuo del numero dei giri.
- + Ingranaggi in metallo: elevata resistenza al carico e massima durata, poiché tutti gli elementi degli ingranaggi sono in metallo.
- + SafetyCell Technology: protezione perfetta da sovraccarichi, surriscaldamenti e scarica profonda grazie alle batterie agli ioni di litio con sistema di monitoraggio delle singole celle.
- + Lo stato di carica della batteria può essere letto direttamente sulla batteria.

## MULTIMASTER A BATTERIA AMM 300 PLUS START



### FORNITURA

1 lama da taglio E-Cut Long Life (35 mm), 1 lama da taglio E-Cut Long Life (65 mm), 1 lama da taglio E-Cut universale (44 mm), 1 Caricabatteria rapido ALG 80, 2 batterie agli ioni di litio (12 V/3 Ah), 1 valigetta portautensile in plastica

Per gli accessori vedere pagina 228

L'efficace utensile multifunzione a batteria per operazioni di ristrutturazione e rinnovo con dotazione di base per il taglio di legno, metalli, cartongesso e plastica.

Tensione batteria	V	12
Capacità di carica della batteria	Ah	3
Compatibilità batteria		Ioni di litio
Attacco batteria		12 V
Oscillazioni	1/min	11 500 - 18 000
Portautensile		StarlockPlus
Cambio accessori		QuickIN
Ampiezza		2 x 1,6°
Peso con batteria	kg	1,50
Peso senza batteria	kg	1,20

Nr. ordine	7 129 32 61 00 0
EAN	4014586892955
Prezzo in € IVA escl. [PK03]	329,00

### I VANTAGGI DEI PRODOTTI FEIN

- + Sistema antivibrazioni: per lavorare costantemente in modo piacevole e sicuro con vibrazioni ridotte ed eccellente smorzamento del rumore.
- + Attacco portautensile StarlockPlus: maggiore velocità di lavorazione e precisione grazie a una trasmissione della forza al 100 %.
- + QuickIN: sostituzione dell'utensile in meno di 3 secondi grazie al sistema di serraggio rapido senza chiavi di servizio brevettato FEIN.
- + Grazie all'attacco portautensile StarlockPlus avete accesso a circa 100 accessori FEIN delle classi di potenza Starlock e StarlockPlus.
- + Motore DC: tecnologia del motore efficace e con elevata coppia per una prestazione praticamente identica a quella della versione collegata alla rete.
- + Regolazione elettronica in continuo del numero dei giri.
- + Ingranaggi in metallo: elevata resistenza al carico e massima durata, poiché tutti gli elementi degli ingranaggi sono in metallo.
- + SafetyCell Technology: protezione perfetta da sovraccarichi, surriscaldamenti e scarica profonda grazie alle batterie agli ioni di litio con sistema di monitoraggio delle singole celle.
- + Lo stato di carica della batteria può essere letto direttamente sulla batteria.

## MULTIMASTER MM 300 PLUS START



### FORNITURA

1 lama da taglio E-Cut Long Life (35 mm), 1 lama da taglio E-Cut Long Life (65 mm), 1 lama da taglio E-Cut universale (44 mm), 1 valigetta portautensile in plastica

Per gli accessori vedere pagina 228

L'efficace utensile multifunzione per operazioni di ristrutturazione e rinnovo con dotazione di base per il taglio di legno, metalli, cartongesso e plastica.

Potenza nominale assorbita	W	250
Oscillazioni	1/min	11 000 - 20 000
Portautensile		StarlockPlus
Cambio accessori		QuickIN
Ampiezza		2 x 1,6°
Cavo con spina	m	5
Peso EPTA	kg	1,40

Nr. ordine	7 229 72 61 00 0
EAN	4014586893747
Prezzo in € IVA escl. [PK03]	219,00

### I VANTAGGI DEI PRODOTTI FEIN

- + Attacco portautensile StarlockPlus: maggiore velocità di lavorazione e precisione grazie a una trasmissione della forza al 100 %.
- + QuickIN: sostituzione dell'utensile in meno di 3 secondi grazie al sistema di serraggio rapido senza chiavi di servizio brevettato FEIN.
- + Grazie all'attacco portautensile StarlockPlus avete accesso a circa 100 accessori FEIN delle classi di potenza Starlock e StarlockPlus.
- + Motore FEIN da 250 W: motore resistente ai sovraccarichi con elevata percentuale di rame per una maggiore potenza e una lavorazione efficace.
- + Regolazione elettronica in continuo del numero dei giri.
- + Ingranaggi in metallo: elevata resistenza al carico e massima durata, poiché tutti gli elementi degli ingranaggi sono in metallo.
- + Struttura monoscocca per la massima stabilità.
- + Cavo industriale: ampio raggio di azione grazie al cavo in neoprene di 5 metri di lunghezza di qualità industriale.



## MULTIMASTER A BATTERIA AMM 500 PLUS SELECT



### FORNITURA

1 lama da taglio E-Cut universale (44 mm), 1 valigetta portautensile in plastica

Per gli accessori vedere pagina 228

Il potente utensile multifunzione a batteria per un'elevata velocità di lavorazione (nelle operazioni di ristrutturazione e rinnovo) nella versione senza batteria e caricabatteria; con lama bimetallica per legno, metallo e plastica.

Tensione batteria	V	18
Compatibilità batteria		Ioni di litio / Ioni di litio High Power
Attacco batteria		18 V
Oscillazioni	1/min	11 000 - 18 500
Portautensile		StarlockPlus
Cambio accessori		QuickIN
Ampiezza		2 x 1,7°
Peso senza batteria	kg	1,30

Nr. ordine	7 129 33 62 00 0
EAN	4014586893099
Prezzo in € IVA escl. [PK03]	208,00

### I VANTAGGI DEI PRODOTTI FEIN

- + Sistema antivibrazioni: per lavorare costantemente in modo piacevole e sicuro con vibrazioni ridotte ed eccellente smorzamento del rumore.
- + Attacco portautensile StarlockPlus: maggiore velocità di lavorazione e precisione grazie a una trasmissione della forza al 100 %.
- + QuickIN: sostituzione dell'utensile in meno di 3 secondi grazie al sistema di serraggio rapido senza chiavi di servizio brevettato FEIN.
- + Grazie all'attacco portautensile StarlockPlus avete accesso a circa 100 accessori FEIN delle classi di potenza Starlock e StarlockPlus.
- + Motore DC: tecnologia del motore efficace e con elevata coppia per una prestazione praticamente identica a quella della versione collegata alla rete.
- + Dinamo tachimetrica: numero di giri costante anche sotto carico e regolazione elettronica continua del numero di giri.
- + Ingranaggi in metallo: elevata resistenza al carico e massima durata, poiché tutti gli elementi degli ingranaggi sono in metallo.
- + Collare di fissaggio: per l'utilizzo in versione stazionaria con supporto da banco o di foratura, o per il fissaggio dell'arresto di profondità.
- + SafetyCell Technology: protezione perfetta da sovraccarichi, surriscaldamenti e scarica profonda grazie alle batterie agli ioni di litio con sistema di monitoraggio delle singole celle.
- + Lo stato di carica della batteria può essere letto direttamente sulla batteria.

## MULTIMASTER A BATTERIA AMM 500 PLUS TOP



### FORNITURA

1 lama da taglio E-Cut Long Life (10 mm), 2 lame da taglio E-Cut Long Life (35 mm), 2 lame da taglio E-Cut Long Life (65 mm), 1 lama da taglio E-Cut Carbide Pro (32 mm), 1 lama da taglio in metallo duro (Ø 75 mm), 1 raspa HM ( triangolare), 1 spatola, 1 platorello forato, con 5 fogli abrasivi, forati (grana 60, 80, 120, 180), 1 cuffia di aspirazione, 1 Caricabatteria rapido ALG 80, 2 batterie agli ioni di litio (18 V/3 Ah), 1 valigetta portautensile in plastica

Per gli accessori vedere pagina 228

Il potente utensile multifunzione a batteria per un'elevata velocità di lavorazione (nelle operazioni di ristrutturazione e rinnovo) con oltre 30 accessori; per il taglio di legno e metallo, smerigliatura, rimozione di piastrelle e molto altro.

Tensione batteria	V	18
Capacità di carica della batteria	Ah	3
Compatibilità batteria		Ioni di litio / Ioni di litio High Power
Attacco batteria		18 V
Oscillazioni	1/min	11 000 - 18 500
Portautensile		StarlockPlus
Cambio accessori		QuickIN
Ampiezza		2 x 1,7°
Peso con batteria	kg	1,80
Peso senza batteria	kg	1,30

Nr. ordine	7 129 33 61 00 0
EAN	4014586893037
Prezzo in € IVA escl. [PK03]	439,00

### I VANTAGGI DEI PRODOTTI FEIN

- + Sistema antivibrazioni: per lavorare costantemente in modo piacevole e sicuro con vibrazioni ridotte ed eccellente smorzamento del rumore.
- + Attacco portautensile StarlockPlus: maggiore velocità di lavorazione e precisione grazie a una trasmissione della forza al 100 %.
- + QuickIN: sostituzione dell'utensile in meno di 3 secondi grazie al sistema di serraggio rapido senza chiavi di servizio brevettato FEIN.
- + Grazie all'attacco portautensile StarlockPlus avete accesso a circa 100 accessori FEIN delle classi di potenza Starlock e StarlockPlus.
- + Motore DC: tecnologia del motore efficace e con elevata coppia per una prestazione praticamente identica a quella della versione collegata alla rete.
- + Dinamo tachimetrica: numero di giri costante anche sotto carico e regolazione elettronica continua del numero di giri.
- + Ingranaggi in metallo: elevata resistenza al carico e massima durata, poiché tutti gli elementi degli ingranaggi sono in metallo.
- + Collare di fissaggio: per l'utilizzo in versione stazionaria con supporto da banco o di foratura, o per il fissaggio dell'arresto di profondità.
- + SafetyCell Technology: protezione perfetta da sovraccarichi, surriscaldamenti e scarica profonda grazie alle batterie agli ioni di litio con sistema di monitoraggio delle singole celle.
- + Lo stato di carica della batteria può essere letto direttamente sulla batteria.

## MULTIMASTER MM 500 PLUS



### FORNITURA

1 lama da taglio E-Cut universale (44 mm), 1 valigetta portautensile in plastica

Per gli accessori vedere pagina 228

Il potente utensile multifunzione per un'elevata velocità di lavorazione (nelle operazioni di ristrutturazione e rinnovo) con lama bimetallica per legno, metallo e plastica.

Potenza nominale assorbita	W	350
Oscillazioni	1/min	10 000 - 19 500
Portautensile		StarlockPlus
Cambio accessori		QuickIN
Ampiezza		2 x 1,7°
Cavo con spina	m	5
Peso EPTA	kg	1,40

Nr. ordine	7 229 67 62 00 0
EAN	4014586893310
Prezzo in € IVA escl. [PK03]	263,00

### I VANTAGGI DEI PRODOTTI FEIN

- + Sistema antivibrazioni: per lavorare costantemente in modo piacevole e sicuro con vibrazioni ridotte ed eccellente smorzamento del rumore.
- + Attacco portautensile StarlockPlus: maggiore velocità di lavorazione e precisione grazie a una trasmissione della forza al 100 %.
- + QuickIN: sostituzione dell'utensile in meno di 3 secondi grazie al sistema di serraggio rapido senza chiavi di servizio brevettato FEIN.
- + Grazie all'attacco portautensile StarlockPlus avete accesso a circa 100 accessori FEIN delle classi di potenza Starlock e StarlockPlus.
- + Motore FEIN da 350 W. Motore potente, resistente ai sovraccarichi con elevata percentuale di rame per una maggiore velocità di taglio e di lavorazione.
- + Dinamo tachimetrica: numero di giri costante anche sotto carico e regolazione elettronica continua del numero di giri.
- + Ingranaggi in metallo: elevata resistenza al carico e massima durata, poiché tutti gli elementi degli ingranaggi sono in metallo.
- + Collare di fissaggio: per l'utilizzo in versione stazionaria con supporto da banco o di foratura, o per il fissaggio dell'arresto di profondità.
- + Cavo industriale: ampio raggio di azione grazie al cavo in neoprene di 5 metri di lunghezza di qualità industriale.

## MULTIMASTER MM 500 PLUS TOP



### FORNITURA

1 lama da taglio E-Cut Long Life (10 mm), 2 lame da taglio E-Cut Long Life (35 mm), 2 lame da taglio E-Cut Long Life (65 mm), 1 lama da taglio E-Cut Carbide Pro (32 mm), 1 lama da taglio in metallo duro (Ø 75 mm), 1 raspa HM ( triangolare), 1 spatola, 1 platorello forato, con 5 fogli abrasivi, forati (grana 60, 80, 120, 180), 1 cuffia di aspirazione, 1 valigetta portautensile in plastica

Per gli accessori vedere pagina 228

Il potente utensile multifunzione per un'elevata velocità di lavorazione (nelle operazioni di ristrutturazione e rinnovo) con oltre 30 accessori; per il taglio di legno e metallo, smerigliatura, taglio di piastrelle e molto altro.

Potenza nominale assorbita	W	350
Oscillazioni	1/min	10 000 - 19 500
Portautensile		StarlockPlus
Cambio accessori		QuickIN
Ampiezza		2 x 1,7°
Cavo con spina	m	5
Peso EPTA	kg	1,40

Nr. ordine	7 229 67 61 00 0
EAN	4014586893235
Prezzo in € IVA escl. [PK03]	329,00

### I VANTAGGI DEI PRODOTTI FEIN

- + Sistema antivibrazioni: per lavorare costantemente in modo piacevole e sicuro con vibrazioni ridotte ed eccellente smorzamento del rumore.
- + Attacco portautensile StarlockPlus: maggiore velocità di lavorazione e precisione grazie a una trasmissione della forza al 100 %.
- + QuickIN: sostituzione dell'utensile in meno di 3 secondi grazie al sistema di serraggio rapido senza chiavi di servizio brevettato FEIN.
- + Grazie all'attacco portautensile StarlockPlus avete accesso a circa 100 accessori FEIN delle classi di potenza Starlock e StarlockPlus.
- + Motore FEIN da 350 W. Motore potente, resistente ai sovraccarichi con elevata percentuale di rame per una maggiore velocità di taglio e di lavorazione.
- + Dinamo tachimetrica: numero di giri costante anche sotto carico e regolazione elettronica continua del numero di giri.
- + Ingranaggi in metallo: elevata resistenza al carico e massima durata, poiché tutti gli elementi degli ingranaggi sono in metallo.
- + Collare di fissaggio: per l'utilizzo in versione stazionaria con supporto da banco o di foratura, o per il fissaggio dell'arresto di profondità.
- + Cavo industriale: ampio raggio di azione grazie al cavo in neoprene di 5 metri di lunghezza di qualità industriale.

## MULTIMASTER A BATTERIA AMM 700 MAX SELECT



### FORNITURA

1 lama da taglio E-Cut universale (44 mm), 1 valigetta portautensile in plastica

Per gli accessori vedere pagina 228

Il nostro miglior utensile multifunzione a batteria per un'elevata velocità di lavorazione nelle operazioni di ristrutturazione e rinnovo nella versione senza batteria e caricabatteria; con lama bimetallica per legno, metallo e plastica.

Tensione batteria	V	18
Compatibilità batteria		Ioni di litio / Ioni di litio High Power
Attacco batteria		MultiVolt
Oscillazioni	1/min	10 000 - 19 500
Portautensile		StarlockMax
Cambio accessori		QuickIN
Ampiezza		2 x 2,0°
Peso senza batteria	kg	1,10

Nr. ordine	7 129 34 62 00 0
EAN	4014586893174
Prezzo in € IVA escl. [PK03]	285,00

### I VANTAGGI DEI PRODOTTI FEIN

- + Sistema antivibrazioni: per lavorare costantemente in modo piacevole e sicuro con vibrazioni ridotte ed eccellente smorzamento del rumore.
- + Attacco portautensile StarlockMax: maggiore velocità di lavorazione e precisione grazie a una trasmissione della forza al 100 %.
- + QuickIN: sostituzione dell'utensile in meno di 3 secondi grazie al sistema di serraggio rapido senza chiavi di servizio brevettato FEIN.
- + Grazie all'attacco portautensile StarlockMax avete accesso a circa 180 accessori FEIN delle classi di potenza Starlock e Starlock Plus e StarlockMax.
- + Motore FEIN PowerDrive da 18 V: motore brushless particolarmente potente e quasi privo d'usura con rendimento elevato così come capacità di carico elevata e lunga durata.
- + Dinamo tachimetrica: numero di giri costante anche sotto carico e regolazione elettronica continua del numero di giri.
- + Ingranaggi in metallo: elevata resistenza al carico e massima durata, poiché tutti gli elementi degli ingranaggi sono in metallo.
- + Collare di fissaggio: per l'utilizzo in versione stazionaria con supporto da banco o di foratura, o per il fissaggio dell'arresto di profondità.
- + SafetyCell Technology: protezione perfetta da sovraccarichi, surriscaldamenti e scarica profonda grazie alle batterie agli ioni di litio con sistema di monitoraggio delle singole celle.
- + Griglia di protezione dalla polvere per proteggere la macchina dalle polveri aggressive.
- + Lo stato di carica della batteria può essere letto direttamente sulla batteria.

## MULTIMASTER A BATTERIA AMM 700 MAX TOP



### FORNITURA

2 lame da taglio E-Cut standard curve (35 mm), 2 lame da taglio E-Cut standard curve (65 mm), 1 lama da taglio di precisione E-Cut (35 mm), 1 lama da taglio di precisione E-Cut (65 mm), 1 lama da taglio E-Cut Long Life (10 mm), 2 lame da taglio E-Cut Long Life (35 mm), 1 lama da taglio E-Cut Long Life (32 mm), 1 lama da taglio E-Cut Long Life (42 mm), 1 lama da taglio E-Cut Carbide Pro (32 mm), 1 lama da taglio segmentata (Ø 85 mm), 1 lama da taglio segmentata HM, 1 raspa HM (triangolare), 1 spatola, 1 coltello a fungo, 1 multi-coltello, 1 platorello forato, 10 fogli abrasivi per tipo, forati (grana: 60, 80, 120, 180), 1 cuffia di aspirazione, 1 Caricabatteria rapido ALG 80, 2 batterie agli ioni di litio (18 V/3 Ah), 1 valigetta portautensile in plastica

Per gli accessori vedere pagina 228

Il nostro miglior utensile multifunzione per un'elevata velocità di lavorazione nelle operazioni di ristrutturazione e rinnovo con 60 accessori. Per tagliare legno, metallo e plastica e rimuovere piastrelle, fughe in silicone, moquette, residui di collante e collante per piastrelle.

Tensione batteria	V	18
Capacità di carica della batteria	Ah	3
Compatibilità batteria		Ioni di litio / Ioni di litio High Power
Attacco batteria		MultiVolt
Oscillazioni	1/min	10 000 - 19 500
Portautensile		StarlockMax
Cambio accessori		QuickIN
Ampiezza		2 x 2,0°
Peso con batteria	kg	1,60
Peso senza batteria	kg	1,10

Nr. ordine	7 129 34 61 00 0
EAN	4014586893112
Prezzo in € IVA escl. [PK03]	549,00

### I VANTAGGI DEI PRODOTTI FEIN

- + Sistema antivibrazioni: per lavorare costantemente in modo piacevole e sicuro con vibrazioni ridotte ed eccellente smorzamento del rumore.
- + Attacco portautensile StarlockMax: maggiore velocità di lavorazione e precisione grazie a una trasmissione della forza al 100 %.
- + QuickIN: sostituzione dell'utensile in meno di 3 secondi grazie al sistema di serraggio rapido senza chiavi di servizio brevettato FEIN.
- + Grazie all'attacco portautensile StarlockMax avete accesso a circa 180 accessori FEIN delle classi di potenza Starlock e Starlock Plus e StarlockMax.
- + Motore FEIN PowerDrive da 18 V: motore brushless particolarmente potente e quasi privo d'usura con rendimento elevato così come capacità di carico elevata e lunga durata.
- + Ingranaggi in metallo: elevata resistenza al carico e massima durata, poiché tutti gli elementi degli ingranaggi sono in metallo.
- + Collare di fissaggio: per l'utilizzo in versione stazionaria con supporto da banco o di foratura, o per il fissaggio dell'arresto di profondità.
- + SafetyCell Technology: protezione perfetta da sovraccarichi, surriscaldamenti e scarica profonda grazie alle batterie agli ioni di litio con sistema di monitoraggio delle singole celle.
- + Lo stato di carica della batteria può essere letto direttamente sulla batteria.

## MULTIMASTER MM 700 MAX



### FORNITURA

1 lama da taglio E-Cut universale (44 mm), 1 valigetta portautensile in plastica

Per gli accessori vedere pagina 228

Il nostro miglior utensile multifunzione per un'elevata velocità di lavorazione nelle operazioni di ristrutturazione e rinnovo con lama bimetallica per legno, metallo e plastica.

Potenza nominale assorbita	W	450
Potenza resa	W	250
Oscillazioni	1/min	10 000 - 19 500
Portautensile		StarlockMax
Cambio accessori		QuickIN
Ampiezza		2 x 2,0°
Cavo con spina	m	5
Peso EPTA	kg	1,60

Nr. ordine	7 229 68 62 00 0
EAN	4014586893471
Prezzo in € IVA escl. [PK03]	318,00

### I VANTAGGI DEI PRODOTTI FEIN

- + Sistema antivibrazioni: per lavorare costantemente in modo piacevole e sicuro con vibrazioni ridotte ed eccellente smorzamento del rumore.
- + Attacco portautensile StarlockMax: maggiore velocità di lavorazione e precisione grazie a una trasmissione della forza al 100 %.
- + QuickIN: sostituzione dell'utensile in meno di 3 secondi grazie al sistema di serraggio rapido senza chiavi di servizio brevettato FEIN.
- + Grazie all'attacco portautensile StarlockMax avete accesso a circa 180 accessori FEIN delle classi di potenza Starlock e Starlock Plus e StarlockMax.
- + Motore ad alte prestazioni FEIN da 450 W: motore ad alte prestazioni di lunga durata e resistente ai sovraccarichi con elevata percentuale di rame per una maggiore velocità di taglio e di lavorazione.
- + Dinamo tachimetrica: numero di giri costante anche sotto carico e regolazione elettronica continua del numero di giri.
- + Ingranaggi in metallo: elevata resistenza al carico e massima durata, poiché tutti gli elementi degli ingranaggi sono in metallo.
- + Collare di fissaggio: per l'utilizzo in versione stazionaria con supporto da banco o di foratura, o per il fissaggio dell'arresto di profondità.
- + Cavo industriale: ampio raggio di azione grazie al cavo in neoprene di 5 metri di lunghezza di qualità industriale.

## MULTIMASTER MM 700 MAX TOP



### FORNITURA

2 lame da taglio E-Cut standard curve (35 mm), 2 lame da taglio E-Cut standard curve (65 mm), 1 lama da taglio di precisione E-Cut BIM (35 mm), 1 lama da taglio di precisione E-Cut BIM (35 mm), 1 lama da taglio E-Cut Long Life (10 mm), 2 lame da taglio E-Cut Long Life (35 mm), 1 lama da taglio E-Cut Long Life (32 mm), 1 lama da taglio E-Cut Long Life (42 mm), 1 lama da taglio E-Cut Carbide Pro (32 mm), 1 lama da taglio segmentata (Ø 85 mm), 1 lama da taglio in metallo duro (Ø 75 mm), 1 raspa HM ( triangolare), 1 spatola, 1 coltello a fungo, 1 multicoltello, 1 platorello forato, 10 fogli abrasivi per tipo, forati (grana: 60, 80, 120, 180), 1 cuffia di aspirazione, 1 valigetta portautensile in plastica

Per gli accessori vedere pagina 228

Il nostro miglior utensile multifunzione per un'elevata velocità di lavorazione nelle operazioni di ristrutturazione e rinnovo con 60 accessori. Per tagliare legno, metallo e plastica e rimuovere piastrelle, fughe in silicone, moquette, residui di collante e collante per piastrelle.

Potenza nominale assorbita	W	450
Potenza resa	W	250
Oscillazioni	1/min	10 000 - 19 500
Portautensile		StarlockMax
Cambio accessori		QuickIN
Ampiezza		2 x 2,0°
Cavo con spina	m	5
Peso EPTA	kg	1,60

Nr. ordine	7 229 68 61 00 0
EAN	4014586893396
Prezzo in € IVA escl. [PK03]	439,00

### I VANTAGGI DEI PRODOTTI FEIN

- + Sistema antivibrazioni: per lavorare costantemente in modo piacevole e sicuro con vibrazioni ridotte ed eccellente smorzamento del rumore.
- + Attacco portautensile StarlockMax: maggiore velocità di lavorazione e precisione grazie a una trasmissione della forza al 100 %.
- + QuickIN: sostituzione dell'utensile in meno di 3 secondi grazie al sistema di serraggio rapido senza chiavi di servizio brevettato FEIN.
- + Grazie all'attacco portautensile StarlockMax avete accesso a circa 180 accessori FEIN delle classi di potenza Starlock e Starlock Plus e StarlockMax.
- + Motore ad alte prestazioni FEIN da 450 W: motore ad alte prestazioni di lunga durata e resistente ai sovraccarichi con elevata percentuale di rame per una maggiore velocità di taglio e di lavorazione.
- + Dinamo tachimetrica: numero di giri costante anche sotto carico e regolazione elettronica continua del numero di giri.
- + Ingranaggi in metallo: elevata resistenza al carico e massima durata, poiché tutti gli elementi degli ingranaggi sono in metallo.
- + Collare di fissaggio: per l'utilizzo in versione stazionaria con supporto da banco o di foratura, o per il fissaggio dell'arresto di profondità.
- + Cavo industriale: ampio raggio di azione grazie al cavo in neoprene di 5 metri di lunghezza di qualità industriale.

Da oltre 50 anni, la gamma di accessori FEIN per i nostri utensili multifunzione cresce insieme alle vostre esigenze specifiche.



### I VANTAGGI FEIN

- + Oltre 180 diversi accessori per migliaia di applicazioni specifiche e professionali.
- + Made in Germany: tutte le lame da taglio FEIN sono prodotte in Germania.
- + 14 set di accessori: perfetti per le diverse applicazioni.
- + Massima redditività grazie all'elevata velocità di lavorazione e alla lunga durata.
- + Made by FEIN: ogni accessorio è messo a punto, prodotto e controllato da FEIN.

Scegliete gli accessori Starlock adatti al vostro utensile:

Qui potete vedere al primo sguardo qual è l'attacco del vostro utensile, qual è l'accessorio adatto e se avete bisogno di un adattatore.

					
		STARLOCK	STARLOCK PLUS	STARLOCK MAX	dodecago- nale
FEIN MULTIMASTER e MultiTalent	 <b>STARLOCK MAX</b> p. es. MULTIMASTER (A)MM 700	✓	✓	✓	✗
	 <b>STARLOCK PLUS</b> p. es. MULTIMASTER (A)MM 300 e (A)MM 500 p. es. FMM 350 QSL e FMT 250 QSL	✓	✓	✗	✗
	 <b>ATTACCO STELLA 8 2007 - 2015</b> p. es. FMM 250   FMM 250 QuickIN	✓	✓	✗	✗
	 <b>ATTACCO ROTONDO 10 MM 1986 - 2006</b> p. es. AStlxe 636-2   MSx636   MSxe 636-1	✓**	✓**	✗	✗
FEIN SuperCut	 <b>STARLOCK MAX</b> p. es. FSC 500 QSL   AFSC 18 QSL	✓	✓	✓	✗
	 <b>ESAGONO INTERNO CON QUICKIN 2010 - 2016</b> p. es. FSC 2.0 Q   FSC 1.6 Q   AFSC 1.7 Q   AFSC 18 3 52 22 952 05 0*				✓
	 <b>ESAGONO INTERNO 2004 - 2009</b> p. es. FSC 2.0   FSC 1.6 3 52 22 952 04 0*				✓
Altri	Bosch, Festool, Würth	✓	✓***	✓***	
	Altri produttori p. es. AEG   Rigid   Skil   Makita   Einhell, ecc.	✓	✗	✗	

**Sempre adatto**

\* Adattatore: indispensabile.

\*\* Funzionamento migliorato con kit di upgrade: non indispensabile.

\*\*\* A seconda dell'utensile.

## SEGATURA

**LAMA**

Per ogni tipo di materiale morbido. Lama segmentata, ideale per lavorare in corrispondenza di angoli e bordi.

Ø mm	Attacco	Nr. ordine	Prezzo in € IVA escl.
85	SL	6 35 02 113 21 0	22,00

**LAMA DA TAGLIO HSS**

Lama da taglio in HSS pieno con dentatura metallica per lamiera con uno spessore massimo di circa 1 mm. Anche per plastica, vetroresina, legno, mastice e metalli non ferrosi. Eccellente velocità di taglio. Linea di taglio sottile e perfetta. Buona redditività grazie alla forma circolare.

Ø mm	Attacco	Conf. pz.	Nr. ordine	Prezzo in € IVA escl.
85	SL	1	6 35 02 097 21 0	24,00
85	SL	2	6 35 02 097 22 0	45,50
85	SL	5	6 35 02 097 23 0	108,00



Lama segmentata, ideale per lavorare in corrispondenza di angoli e bordi.

Ø mm	Attacco	Conf. pz.	Nr. ordine	Prezzo in € IVA escl.
85	SL	1	6 35 02 106 21 0	25,10
85	SL	2	6 35 02 106 22 0	47,70
85	SL	5	6 35 02 106 23 0	113,00

**LAMA DA TAGLIO HSS**

Lama bimetallica di lunga durata. Dentatura metallica per lamiera con uno spessore massimo di circa 1 mm. Anche per plastica, vetroresina, legno, mastice e metalli non ferrosi. Lavorare planarmente rispetto alla superficie. Buona redditività grazie alla forma circolare.

Ø mm	Attacco	Conf. pz.	Nr. ordine	Prezzo in € IVA escl.
85	SL	1	6 35 02 174 21 0	43,30
85	SL	5	6 35 02 174 23 0	195,00



Ottima redditività grazie alla forma circolare e al diametro extra grande.

Ø mm	Attacco	Conf. pz.	Nr. ordine	Prezzo in € IVA escl.
100	SLP	1	6 35 02 175 21 0	45,70
100	SLP	5	6 35 02 175 23 0	206,00



Lama segmentata, ideale per lavorare in corrispondenza di angoli e bordi senza intersecazioni.

Ø mm	Attacco	Conf. pz.	Nr. ordine	Prezzo in € IVA escl.
100	SL	1	6 35 02 196 21 0	44,40
100	SL	5	6 35 02 196 23 0	200,00

**LAMA DA TAGLIO HSS**

Lama bimetallica di lunga durata. Dentatura stretta per legno. Eccellente durata, ottima qualità di taglio e buona velocità di lavorazione. Come «mini sega circolare» è l'ideale per tagli lunghi e dritti e per praticare tagli su parquet già posati, laminati e pannelli a parete.

Ø mm	Attacco	Conf. pz.	Nr. ordine	Prezzo in € IVA escl.
100	SLP	1	6 35 02 176 21 0	52,40

**SET DI LAME DA TAGLIO HSS**

Lama bimetallica di lunga durata. Dentatura stretta per legno. Eccellente durata, ottima qualità di taglio e buona velocità di lavorazione. Come «mini sega circolare» è l'ideale per tagli lunghi e dritti e per praticare tagli su parquet già posati, laminati e pannelli a parete. L'arresto di profondità può essere utilizzato anche con molti altri accessori FEIN. Per lavori precisi in profondità. Attacco StarlockPlus.

La fornitura comprende: 1 lama da taglio in HSS, 1 arresto di profondità (adatti per (A)MM 500 / 700)

Ø mm	Attacco	Nr. ordine	Prezzo in € IVA escl.
100	SLP	3 52 22 952 01 0	69,80

**GRIGLIA DI PROTEZIONE**

Griglia di protezione di ricambio per lame da taglio HSS 6 35 02 176 21 0.

Nr. ordine	Prezzo in € IVA escl.
3 43 00 000 00 1	4,97

**ARRESTO DI PROFONDITÀ**

Arresto di fine corsa per tutte le lame da taglio. Per lavori precisi in profondità. Efficace protezione della lama da taglio e del pezzo in lavorazione. Contenuto: 1 adattatore per fissaggio alla macchina, 1 arresto di profondità, 1 slitta di guida regolabile in profondità. Utilizzabile solo con (A)MM 500 / 700.

Nr. ordine	Prezzo in € IVA escl.
3 21 27 069 01 0	22,20

**BEST OF E-CUT STARLOCK WOOD & METAL**

6 lame da taglio in profondità E-Cut per operazioni di taglio in legno e metallo. Adatte a tutti gli utensili multifunzione FEIN così come a tutti gli altri comuni utensili multifunzione con attacco Starlock. Il set offre un interessante risparmio rispetto al singolo acquisto. Contenuto: 2 lame da taglio E-Cut Long-Life per tipo (50 x 35 mm, 50 x 65 mm), 1 lama da taglio universale E-Cut per tipo (55 x 28 mm, 55 x 44 mm).

Attacco	Nr. ordine	Prezzo in € IVA escl.
SL	3 52 22 967 01 0	51,10

**BEST OF E-CUT STARLOCKPLUS WOOD & METAL**

6 lame da taglio in profondità E-Cut per operazioni di taglio in legno e metallo. Adatte a tutti gli utensili multifunzione FEIN così come a tutti gli altri comuni utensili multifunzione con attacco Starlock-Plus e StarlockMax. Il set offre un interessante risparmio rispetto al singolo acquisto. Contenuto: 2 lame da taglio E-Cut Long-Life per tipo (50 x 35 mm, 50 x 65 mm), 1 lama da taglio universale E-Cut per tipo (60 x 28 mm, 60 x 44 mm).

Attacco	Nr. ordine	Prezzo in € IVA escl.
SLP	3 52 22 967 03 0	63,00

**BEST OF E-CUT STARLOCKMAX WOOD & METAL**

6 lame da taglio in profondità E-Cut extra lunghe per grandi profondità di lavorazione ed efficaci operazioni su legno e metallo. Adatte agli utensili multifunzione FEIN con attacco StarlockMax e a tutti gli altri comuni utensili multifunzione con attacco StarlockMax. Il set offre un interessante risparmio rispetto al singolo acquisto. Contenuto: 2 lame da taglio E-Cut Long-Life (78 x 32 mm, 78 x 42 mm), 2 lame da taglio universale E-Cut (90 x 32 mm).

Attacco	Nr. ordine	Prezzo in € IVA escl.
SLM	3 52 22 967 05 0	63,00

**E-CUT COMBO STARLOCK WOOD & METAL**

3 lame da taglio in profondità E-Cut per operazioni di taglio in legno e metallo. Adatte a tutti gli utensili multifunzione FEIN così come a tutti gli altri comuni utensili multifunzione con attacco Starlock. Il set offre un interessante risparmio rispetto al singolo acquisto. Contenuto: 2 lame da taglio E-Cut Long-Life (50 x 35 mm, 50 x 65 mm), 1 lama da taglio universale E-Cut (55 x 44 mm).

Attacco	Nr. ordine	Prezzo in € IVA escl.
SL	3 52 22 967 10 0	28,00

**E-CUT COMBO STARLOCK WOOD**

3 lame da taglio in profondità E-Cut per precise operazioni di taglio in materiali in legno. Adatte a tutti gli utensili multifunzione FEIN così come a tutti gli altri comuni utensili con attacco Starlock. Il set offre un interessante risparmio rispetto al singolo acquisto. Contenuto: 1 lama da taglio standard E-Cut, curva (50 x 50 mm), 1 lama da taglio E-Cut Precision-BIM per tipo (50 x 35 mm, 50 x 65 mm).

Attacco	Nr. ordine	Prezzo in € IVA escl.
SL	3 52 22 967 08 0	28,00

**COMBO STARLOCK MINI CUT**

3 accessori, ideali per tagliare scanalature di piccole dimensioni e lavorare in punti difficilmente accessibili, p.es. per numerosi lavori di installazione, l'incasso di interruttori, la costruzione di modellini e molto altro ancora. Adatti a tutti gli utensili multifunzione FEIN così come a tutti gli altri comuni utensili con attacco Starlock. Il set offre un interessante risparmio rispetto al singolo acquisto. Contenuto: 2 lame da taglio E-Cut Long-Life (30 x 10 mm, 35 x 20 mm), 1 lima in metallo duro (30 x 10 mm).

Attacco	Nr. ordine	Prezzo in € IVA escl.
SL	3 52 22 967 09 0	33,10

**LAMA DA TAGLIO E-CUT LONG LIFE**

Lama bimetallica con dentatura per legno stretta per la lavorazione di legno, cartongesso e plastica. Eccellente durata, ottima qualità di taglio e buona velocità di lavorazione. Estremamente robusta, è in grado di tagliare chiodi nel legno (con un diametro fino a circa 4mm), muratura etc. Forma corta e molto stretta, ideale per scanalature di dimensioni minime.

Larghezza mm	Lungh. mm	Attacco	Conf. pz.	Nr. ordine	Prezzo in € IVA escl.
10	30	SL	1	6 35 02 184 21 0	9,45
10	30	SL	3	6 35 02 184 22 0	27,10
10	30	SL	5	6 35 02 184 23 0	42,80
10	30	SL	10	6 35 02 184 24 0	80,80
10	30	SL	50	6 35 02 184 25 0	356,00



Forma corta e molto stretta, ideale per scanalature di dimensioni minime.

Larghezza mm	Lungh. mm	Attacco	Conf. pz.	Nr. ordine	Prezzo in € IVA escl.
20	34	SL	1	6 35 02 183 21 0	12,40
20	34	SL	3	6 35 02 183 22 0	35,10
20	34	SL	5	6 35 02 183 23 0	55,40
20	34	SL	10	6 35 02 183 24 0	105,00
20	34	SL	50	6 35 02 183 25 0	463,00



Larghezza media, forma leggermente ristretta al centro per una velocità di lavorazione ottimale e una buona asportazione del truciolo.

Larghezza mm	Lungh. mm	Attacco	Conf. pz.	Nr. ordine	Prezzo in € IVA escl.
35	50	SL	1	6 35 02 160 21 0	16,00
35	50	SL	3	6 35 02 160 22 0	45,60
35	50	SL	5	6 35 02 160 23 0	72,20
35	50	SL	10	6 35 02 160 24 0	137,00
35	50	SL	50	6 35 02 160 25 0	600,00



Forma larga per la massima potenza di taglio e tagli lunghi e diritti.

Larghezza mm	Lungh. mm	Attacco	Conf. pz.	Nr. ordine	Prezzo in € IVA escl.
50	50	SL	1	6 35 02 221 21 0	16,60
50	50	SL	3	6 35 02 221 22 0	47,10
50	50	SL	5	6 35 02 221 23 0	74,40
50	50	SL	10	6 35 02 221 24 0	141,00
50	50	SL	50	6 35 02 221 25 0	621,00



Forma larga per la massima potenza di taglio e tagli lunghi e diritti.

Larghezza mm	Lungh. mm	Attacco	Conf. pz.	Nr. ordine	Prezzo in € IVA escl.
65	50	SL	1	6 35 02 228 21 0	17,10
65	50	SL	3	6 35 02 228 22 0	48,80
65	50	SL	5	6 35 02 228 23 0	76,80
65	50	SL	10	6 35 02 228 24 0	145,00
65	50	SL	50	6 35 02 228 25 0	639,00



Forma extra larga per la massima potenza di taglio e tagli lunghi e diritti.

Larghezza mm	Lungh. mm	Attacco	Conf. pz.	Nr. ordine	Prezzo in € IVA escl.
65	50	SLP	1	6 35 02 161 21 0	17,70
65	50	SLP	3	6 35 02 161 22 0	50,50
65	50	SLP	5	6 35 02 161 23 0	79,80
65	50	SLP	10	6 35 02 161 24 0	150,00
65	50	SLP	50	6 35 02 161 25 0	666,00



Forma lunga e stretta per grandi profondità di lavorazione. Forma leggermente ristretta al centro per velocità di taglio ottimali e una buona asportazione del truciolo.

Larghezza mm	Lungh. mm	Attacco	Conf. pz.	Nr. ordine	Prezzo in € IVA escl.
32	78	SLM	1	6 35 02 201 21 0	15,40
32	78	SLM	3	6 35 02 201 22 0	43,80
32	78	SLM	5	6 35 02 201 23 0	69,20
32	78	SLM	10	6 35 02 201 24 0	130,00
32	78	SLM	50	6 35 02 201 25 0	576,00



Forma lunga e larga per grandi profondità di lavorazione e per lavorare in modo efficiente. Forma leggermente ristretta al centro per velocità di taglio ottimali e una buona asportazione del truciolo.

Larghezza mm	Lungh. mm	Attacco	Conf. pz.	Nr. ordine	Prezzo in € IVA escl.
42	78	SLM	1	6 35 02 203 21 0	16,20
42	78	SLM	3	6 35 02 203 22 0	45,70
42	78	SLM	5	6 35 02 203 23 0	72,20
42	78	SLM	10	6 35 02 203 24 0	137,00
42	78	SLM	50	6 35 02 203 25 0	601,00



Lunghezza XXL per grandi profondità di lavorazione e soluzioni applicative speciali come ad es. la sostituzione di finestre. Forma leggermente ristretta al centro per velocità di lavorazione ottimali e una buona asportazione del truciolo.

Larghezza mm	Lungh. mm	Attacco	Conf. pz.	Nr. ordine	Prezzo in € IVA escl.
32	90	SLM	1	6 35 02 224 21 0	15,90
32	90	SLM	3	6 35 02 224 22 0	44,90
32	90	SLM	5	6 35 02 224 23 0	71,00
32	90	SLM	10	6 35 02 224 24 0	134,00
32	90	SLM	50	6 35 02 224 25 0	592,00

**LAMA DA TAGLIO E-CUT STANDARD**

Dentatura stretta per legno, cartongesso e plastica, ottima qualità di taglio e buona velocità di lavorazione. Larghezza media, forma leggermente ristretta al centro per una velocità di lavorazione ottimale e una buona asportazione del truciolo.

Larghezza mm	Lungh. mm	Attacco	Conf. pz.	Nr. ordine	Prezzo in € IVA escl.
35	50	SL	1	6 35 02 133 21 0	14,20
35	50	SL	3	6 35 02 133 22 0	39,90
35	50	SL	5	6 35 02 133 23 0	62,90
35	50	SL	10	6 35 02 133 24 0	119,00
35	50	SL	50	6 35 02 133 25 0	525,00

**LAMA DA TAGLIO E-CUT STANDARD**

Dentatura stretta per legno, cartongesso e plastica, ottima qualità di taglio e buona velocità di lavorazione.  
Forma larga per la massima potenza di taglio e tagli lunghi e dritti.

Larghezza mm	Lungh. mm	Attacco	Conf. pz.	Nr. ordine	Prezzo in € IVA escl.
65	50	SLP	1	6 35 02 134 21 0	15,20
65	50	SLP	3	6 35 02 134 22 0	43,70
65	50	SLP	5	6 35 02 134 23 0	69,00
65	50	SLP	10	6 35 02 134 24 0	130,00
65	50	SLP	50	6 35 02 134 25 0	574,00



Forma lunga e stretta per grandi profondità di lavorazione.  
Forma leggermente ristretta al centro per velocità di taglio ottimali e una buona asportazione del truciolo.

Larghezza mm	Lungh. mm	Attacco	Conf. pz.	Nr. ordine	Prezzo in € IVA escl.
32	78	SLM	1	6 35 02 200 21 0	13,60
32	78	SLM	3	6 35 02 200 22 0	38,70
32	78	SLM	5	6 35 02 200 23 0	61,30
32	78	SLM	10	6 35 02 200 24 0	116,00
32	78	SLM	50	6 35 02 200 25 0	511,00



Forma lunga e larga per grandi profondità di lavorazione e per lavorare in modo efficiente. Forma leggermente ristretta al centro per velocità di taglio ottimali e una buona asportazione del truciolo.

Larghezza mm	Lungh. mm	Attacco	Conf. pz.	Nr. ordine	Prezzo in € IVA escl.
42	78	SLM	1	6 35 02 202 21 0	14,20
42	78	SLM	3	6 35 02 202 22 0	40,30
42	78	SLM	5	6 35 02 202 23 0	63,80
42	78	SLM	10	6 35 02 202 24 0	121,00
42	78	SLM	50	6 35 02 202 25 0	531,00

**LAMA DA TAGLIO E-CUT STANDARD CURVA**

Dentatura stretta per legno, cartongesso e plastica, ottima qualità di taglio e buona velocità di lavorazione. Geometria curva del tagliente per tagli in profondità e bordi di taglio precisi in particolare su superfici lisce.

Forma stretta, leggermente ristretta al centro per una velocità di lavorazione ottimale e una buona asportazione del truciolo.

Larghezza mm	Lungh. mm	Attacco	Conf. pz.	Nr. ordine	Prezzo in € IVA escl.
35	55	SL	1	6 35 02 227 21 0	13,90
35	55	SL	3	6 35 02 227 22 0	39,70
35	55	SL	5	6 35 02 227 23 0	62,70
35	55	SL	10	6 35 02 227 24 0	119,00
35	55	SL	50	6 35 02 227 25 0	523,00



Larghezza media per numerose possibilità d'impiego.

Larghezza mm	Lungh. mm	Attacco	Conf. pz.	Nr. ordine	Prezzo in € IVA escl.
50	50	SL	1	6 35 02 226 21 0	14,40
50	50	SL	3	6 35 02 226 22 0	41,30
50	50	SL	5	6 35 02 226 23 0	65,40
50	50	SL	10	6 35 02 226 24 0	124,00
50	50	SL	50	6 35 02 226 25 0	545,00



Forma larga per la massima potenza di taglio e tagli lunghi e dritti.

Larghezza mm	Lungh. mm	Attacco	Conf. pz.	Nr. ordine	Prezzo in € IVA escl.
65	50	SL	1	6 35 02 225 21 0	15,50
65	50	SL	3	6 35 02 225 22 0	43,90
65	50	SL	5	6 35 02 225 23 0	69,50
65	50	SL	10	6 35 02 225 24 0	131,00
65	50	SL	50	6 35 02 225 25 0	578,00

**LAMA DA TAGLIO BIM E-CUT DI PRECISIONE**

Lama bimetallica con dentatura giapponese su due file per tutti i materiali di legno, cartongesso e sintetici morbidi. Ottima durata e massima resistenza. Velocità di lavorazione rapida e massima precisione.

Forma stretta, leggermente ristretta al centro per una velocità di lavorazione ottimale e una buona asportazione del truciolo.

Larghezza mm	Lungh. mm	Attacco	Conf. pz.	Nr. ordine	Prezzo in € IVA escl.
35	50	SL	1	6 35 02 205 21 0	18,30
35	50	SL	3	6 35 02 205 22 0	52,60
35	50	SL	5	6 35 02 205 23 0	83,10
35	50	SL	10	6 35 02 205 24 0	157,00
35	50	SL	50	6 35 02 205 25 0	693,00



Larghezza media per numerose possibilità d'impiego.

Larghezza mm	Lungh. mm	Attacco	Conf. pz.	Nr. ordine	Prezzo in € IVA escl.
50	50	SL	1	6 35 02 232 21 0	19,30
50	50	SL	3	6 35 02 232 22 0	55,10
50	50	SL	5	6 35 02 232 23 0	86,80
50	50	SL	10	6 35 02 232 24 0	164,00
50	50	SL	50	6 35 02 232 25 0	724,00



Forma extra larga per la massima potenza di taglio e tagli lunghi e dritti.

Larghezza mm	Lungh. mm	Attacco	Conf. pz.	Nr. ordine	Prezzo in € IVA escl.
65	50	SL	1	6 35 02 229 21 0	17,60
65	50	SL	3	6 35 02 229 22 0	50,50
65	50	SL	5	6 35 02 229 23 0	79,70
65	50	SL	10	6 35 02 229 24 0	150,00
65	50	SL	50	6 35 02 229 25 0	663,00



Forma extra larga per la massima potenza di taglio e tagli lunghi e dritti.

Larghezza mm	Lungh. mm	Attacco	Conf. pz.	Nr. ordine	Prezzo in € IVA escl.
65	50	SLP	1	6 35 02 208 21 0	20,50
65	50	SLP	3	6 35 02 208 22 0	58,30
65	50	SLP	5	6 35 02 208 23 0	91,90
65	50	SLP	10	6 35 02 208 24 0	174,00
65	50	SLP	50	6 35 02 208 25 0	766,00

**LAMA DA TAGLIO E-CUT DI PRECISIONE**

Dentatura giapponese su due file per tutti i materiali di legno, cartongesso e sintetici morbidi. Avanzamento rapido nel lavoro e massima precisione.

Forma stretta, leggermente ristretta al centro per una velocità di lavorazione ottimale e una buona asportazione del truciolo.

Larghezza mm	Lungh. mm	Attacco	Conf. pz.	Nr. ordine	Prezzo in € IVA escl.
35	50	SL	1	6 35 02 126 21 0	16,80
35	50	SL	3	6 35 02 126 22 0	48,10
35	50	SL	5	6 35 02 126 23 0	75,80
35	50	SL	10	6 35 02 126 24 0	143,00
35	50	SL	50	6 35 02 126 25 0	631,00





Larghezza media per numerose possibilità d'impiego.

Larghezza mm	Lungh. mm	Attacco	Conf. pz.	Nr. ordine	Prezzo in € IVA escl.
50	50	SL	1	6 35 02 233 21 0	17,80
50	50	SL	3	6 35 02 233 22 0	50,90
50	50	SL	5	6 35 02 233 23 0	80,20
50	50	SL	10	6 35 02 233 24 0	151,00
50	50	SL	50	6 35 02 233 25 0	668,00



Forma extra larga per la massima potenza di taglio e tagli lunghi e dritti.

Larghezza mm	Lungh. mm	Attacco	Conf. pz.	Nr. ordine	Prezzo in € IVA escl.
65	50	SL	1	6 35 02 230 21 0	16,10
65	50	SL	3	6 35 02 230 22 0	45,80
65	50	SL	5	6 35 02 230 23 0	72,20
65	50	SL	10	6 35 02 230 24 0	137,00
65	50	SL	50	6 35 02 230 25 0	601,00



Forma extra larga per la massima potenza di taglio e tagli lunghi e dritti.

Larghezza mm	Lungh. mm	Attacco	Conf. pz.	Nr. ordine	Prezzo in € IVA escl.
65	50	SLP	1	6 35 02 127 21 0	18,50
65	50	SLP	3	6 35 02 127 22 0	52,90
65	50	SLP	5	6 35 02 127 23 0	83,60
65	50	SLP	10	6 35 02 127 24 0	158,00
65	50	SLP	50	6 35 02 127 25 0	696,00



#### LAMA DA TAGLIO E-CUT UNIVERSALE

Lama bimetallica con dentatura ondulata universale. Ampia gamma di applicazioni per lamiera di fino a 2 mm di spessore, profili in alluminio, tubi di rame, legno, cartongesso e materiali plastici.

Forma stretta, leggermente ristretta al centro per una velocità di lavorazione ottimale e una buona asportazione del truciolo.

Larghezza mm	Lungh. mm	Attacco	Conf. pz.	Nr. ordine	Prezzo in € IVA escl.
28	55	SL	1	6 35 02 222 21 0	18,00
28	55	SL	3	6 35 02 222 22 0	51,80
28	55	SL	5	6 35 02 222 23 0	81,80
28	55	SL	10	6 35 02 222 24 0	155,00
28	55	SL	50	6 35 02 222 25 0	681,00



Forma stretta, leggermente ristretta al centro per una velocità di lavorazione ottimale e una buona asportazione del truciolo.

Larghezza mm	Lungh. mm	Attacco	Conf. pz.	Nr. ordine	Prezzo in € IVA escl.
28	60	SLP	1	6 35 02 151 21 0	18,30
28	60	SLP	3	6 35 02 151 22 0	52,60
28	60	SLP	5	6 35 02 151 23 0	82,80
28	60	SLP	10	6 35 02 151 24 0	157,00
28	60	SLP	50	6 35 02 151 25 0	691,00



Larghezza media, forma leggermente ristretta al centro per una velocità di lavorazione ottimale e una buona asportazione del truciolo.

Larghezza mm	Lungh. mm	Attacco	Conf. pz.	Nr. ordine	Prezzo in € IVA escl.
44	55	SL	1	6 35 02 223 21 0	19,10
44	55	SL	3	6 35 02 223 22 0	54,40
44	55	SL	5	6 35 02 223 23 0	85,90
44	55	SL	10	6 35 02 223 24 0	162,00
44	55	SL	50	6 35 02 223 25 0	715,00



Larghezza media, forma leggermente ristretta al centro per una velocità di lavorazione ottimale e una buona asportazione del truciolo.

Larghezza mm	Lungh. mm	Attacco	Conf. pz.	Nr. ordine	Prezzo in € IVA escl.
44	60	SLP	1	6 35 02 152 21 0	19,50
44	60	SLP	3	6 35 02 152 22 0	55,50
44	60	SLP	5	6 35 02 152 23 0	87,50
44	60	SLP	10	6 35 02 152 24 0	165,00
44	60	SLP	50	6 35 02 152 25 0	729,00



#### LAMA DA TAGLIO E-CUT FINE

Dentatura bimetallica sottile per lamiera fino a 2 mm di spessore, profilati in alluminio, tubi di rame. Anche per vetroresina e altre plastiche dure. Tagli estremamente precisi e ben controllabili con una linea di taglio particolarmente sottile.

Forma stretta, leggermente ristretta al centro per una velocità di lavorazione ottimale e una buona asportazione del truciolo.

Larghezza mm	Lungh. mm	Attacco	Conf. pz.	Nr. ordine	Prezzo in € IVA escl.
30	50	SL	1	6 35 02 157 21 0	12,40
30	50	SL	3	6 35 02 157 22 0	35,10
30	50	SL	5	6 35 02 157 23 0	55,60
30	50	SL	10	6 35 02 157 24 0	105,00
30	50	SL	50	6 35 02 157 25 0	463,00



#### E-CUT CARBIDE PRO

Lama da taglio in profondità, in metallo duro e con rivestimento in TiN, estremamente resistente all'usura. Maggiore durata del 100 % rispetto alle lame da taglio in metallo duro non rivestite. Durata di 30 volte superiore rispetto alle lame da taglio HSS. La scelta giusta per materiali duri come metalli ferrosi, acciaio inox o tubi in rame. Utilizzabile anche per viti temprate (Spax) e viti metriche ad alta resistenza. Ideale anche per materiali abrasivi come mattoni, opere in muratura o pannelli in fibra di cemento nonché per laminato, fibra di carbonio e vetroresina. Buona potenza e qualità di taglio in tutti i tipi di legno come legno duro o truciolato.

Forma stretta, leggermente ristretta al centro per una velocità di lavorazione ottimale e una buona asportazione del truciolo.

Larghezza mm	Lungh. mm	Attacco	Conf. pz.	Nr. ordine	Prezzo in € IVA escl.
32	40	SL	1	6 35 02 236 21 0	30,10
32	40	SL	3	6 35 02 236 22 0	86,70
32	40	SL	5	6 35 02 236 23 0	137,00
32	40	SL	10	6 35 02 236 24 0	259,00
32	40	SL	50	6 35 02 236 25 0	1.140,00



Forma stretta, leggermente ristretta al centro per una velocità di lavorazione ottimale e una buona asportazione del truciolo.

Larghezza mm	Lungh. mm	Attacco	Conf. pz.	Nr. ordine	Prezzo in € IVA escl.
32	60	SLP	1	6 35 02 237 21 0	33,40
32	60	SLP	3	6 35 02 237 22 0	94,90
32	60	SLP	5	6 35 02 237 23 0	150,00
32	60	SLP	10	6 35 02 237 24 0	284,00
32	60	SLP	50	6 35 02 237 25 0	1.250,00



Forma stretta, leggermente ristretta al centro per una velocità di lavorazione ottimale e una buona asportazione del truciolo.

Larghezza mm	Lungh. mm	Attacco	Conf. pz.	Nr. ordine	Prezzo in € IVA escl.
32	75	SLM	1	6 35 02 238 21 0	34,70
32	75	SLM	3	6 35 02 238 22 0	99,20
32	75	SLM	5	6 35 02 238 23 0	157,00
32	75	SLM	10	6 35 02 238 24 0	296,00

**LAMA DA TAGLIO IN METALLO DURO**

Dentatura aperta per bordi di taglio perfetti su materiali su fibra di carbonio/vetroresina senza delaminazione. Tagli lunghi e dritti senza distorsioni con una velocità di taglio e precisione molto elevate.

Versione extra-sottile. Larghezza di taglio ca. 1,2 mm. Lama segmentata, ideale per lavorare in corrispondenza di angoli e fughe.

Ø mm	Attacco	Nr. ordine	Prezzo in € IVA escl.
90	SLP	6 35 02 187 21 0	45,50

**LAMA DIAMANTATA**

Dentatura aperta per bordi di taglio perfetti su materiali su fibra di carbonio/vetroresina senza delaminazione. Tagli lunghi e dritti senza distorsioni con una velocità di taglio e precisione molto elevate.

Rivestimento diamantato per un'eccellente durata. Versione extra-sottile. Larghezza di taglio ca. 1,2 mm. Lama segmentata, ideale per lavorare in corrispondenza di angoli e bordi senza intersezioni.

Ø mm	Attacco	Nr. ordine	Prezzo in € IVA escl.
90	SLP	6 35 02 188 21 0	90,70



Rivestimento diamantato per un'eccellente durata. Versione extra-sottile. Larghezza di taglio ca. 1,2 mm.

Ø mm	Attacco	Nr. ordine	Prezzo in € IVA escl.
105	SLM	6 35 02 220 21 0	124,00

**LAMA DA TAGLIO IN METALLO DURO E-CUT**

Tagliare senza rovinare il materiale, con bordi di taglio perfetti su materiali in fibra di carbonio/vetroresina senza delaminazione. Particolarmente adatta per aperture precise e tagli corti. Possibilità di lavorare con precisione anche in corrispondenza di angoli e bordi.

Larghezza mm	Lungh. mm	Attacco	Nr. ordine	Prezzo in € IVA escl.
35	50	SLP	6 35 02 191 21 0	32,20

**LAMA DA TAGLIO DIAMANTATA E-CUT**

Rivestimento diamantato per un'eccellente durata. Tagliare senza rovinare il materiale, con bordi di taglio perfetti su materiali in fibra di carbonio/vetroresina senza delaminazione. Particolarmente adatta per aperture precise e tagli corti. Possibilità di lavorare con precisione anche in corrispondenza di angoli e bordi.

Larghezza mm	Lungh. mm	Attacco	Nr. ordine	Prezzo in € IVA escl.
44	60	SLM	6 35 02 204 21 0	55,50
35	50	SLP	6 35 02 193 21 0	52,40

**LAMA DA TAGLIO SEGMENTATA**

Per il distacco di vetri isolanti fissati con mastice.

Attacco	Conf. pz.	Nr. ordine	Prezzo in € IVA escl.
SLM	2	6 39 03 244 22 0	72,40

**BEST OF STARLOCK RENOVATION**

Set di accessori da 26 pezzi per tutti i lavori di rinnovo da svolgere. Adatti a tutti gli utensili multifunzione FEIN così come a tutti gli altri comuni utensili multifunzione con attacco Starlock. Il set offre un interessante risparmio rispetto al singolo acquisto. Contenuto: 6 lame da taglio E-Cut Long-Life (2 pezzi per tipo 50 x 35 mm, 50 x 50 mm, 50 x 65 mm), 1 raspa in metallo duro (80 mm), 1 lama da taglio segmentata in metallo duro (Ø 75 mm, 2,2 mm), 1 spatola rigida, 1 coltello (a forma di fungo), 1 platorello, non forato (80 mm), 5 fogli abrasivi per tipo (grana: 60, 80, 120).

Attacco	Nr. ordine	Prezzo in € IVA escl.
SL	3 52 22 967 06 0	110,00

**BEST OF STARLOCK METAL**

6 lame da taglio, specifiche per la lavorazione di metalli temprati e non. Adatte a tutti gli utensili multifunzione FEIN così come a tutti gli altri comuni utensili multifunzione con attacco Starlock. Il set offre un interessante risparmio rispetto al singolo acquisto. Contenuto: 1 lama da taglio E-Cut Carbi-dePRO (40 x 32 mm), 1 lama da taglio E-Cut Long-Life per tipo (50 x 35 mm e 50 x 50 mm), 1 lama da taglio universale E-Cut (55 x 44 mm), 1 lama da taglio E-Cut fine (50 x 30 mm), 1 lama da taglio segmentata in HSS pieno (Ø 85 mm).

Attacco	Nr. ordine	Prezzo in € IVA escl.
SL	3 52 22 967 02 0	74,30

**SET PROFESSIONALE STARLOCKMAX PER L'ALLESTIMENTO D'INTERNI**

Set di accessori da 45 pezzi con una vasta dotazione di lame da taglio per operazioni di taglio rapide e precise durante i lavori di montaggio. Adatti agli utensili multifunzione FEIN con attacco StarlockMax e a tutti gli altri comuni utensili multifunzione con attacco StarlockMax. Il set offre un interessante risparmio rispetto al singolo acquisto. Contenuto: 8 lame da taglio E-Cut Long-Life (1 pz. 34 x 20 mm, 2 pz. per tipo 50 x 35 mm e 50 x 65 mm, 1 pz. per tipo 78 x 32 mm, 78 x 42 mm e 90 x 32 mm), 1 lama da taglio E-Cut Precision BIM per tipo (50 x 35 mm, 50 x 65 mm), 1 lama per sega circolare in HSS (Ø 100 mm), 1 arresto di profondità, 1 spatola rigida lunga, 1 aspirazione, antistatica, 1 platorello, forato (80 mm), 10 platorelli per tipo, forati (grana: 60, 80, 120).

Attacco	Nr. ordine	Prezzo in € IVA escl.
SLM	3 52 22 967 12 0	188,00

**COMBO STARLOCK RENOVATION**

3 accessori, specifici per operazioni di rinnovo di pavimenti. Adatti a tutti gli utensili multifunzione FEIN così come a tutti gli altri comuni utensili con attacco Starlock. Il set offre un interessante risparmio rispetto al singolo acquisto. Contenuto: 1 lama da taglio segmentata in metallo duro (Ø 85 mm), 1 lama da taglio E-Cut Long-Life (50 x 35 mm), 1 spatola rigida.

Attacco	Nr. ordine	Prezzo in € IVA escl.
SL	3 52 22 967 11 0	44,00

**SMERIGLIATURA****BEST OF STARLOCK SANDING**

Set di accessori da 63 pezzi per operazioni di smerigliatura in angoli e su bordi. Adatti a tutti gli utensili multifunzione FEIN così come a tutti gli altri comuni utensili multifunzione con attacco Starlock. Il set offre un interessante risparmio rispetto al singolo acquisto. Contenuto: 2 platorelli, non forati (80 mm), 1 platorello a dito, 10 fogli abrasivi per tipo (grana: 60, 80, 120) per platorello e platorello a dito.

Attacco	Nr. ordine	Prezzo in € IVA escl.
SL	3 52 22 967 04 0	51,10

**SET PLATORELLI NON FORATI**

Versione standard. Platorello in plastica per evitare danni e marcature sul pezzo in lavorazione. Forma triangolare, fissaggio a velcro.

Lunghezza bordo mm	Attacco	Conf. pz.	Nr. ordine	Prezzo in € IVA escl.
80	SL	2	6 38 06 129 22 0	13,40

**SET PLATORELLI PIATTI**

Per aperture molto strette e piatte (per es. lamelle di armadi, persiane). Platorello in plastica per evitare danni e marcature sul pezzo in lavorazione. Forma triangolare, versione piatta, fissaggio a velcro.

Lunghezza bordo mm	Attacco	Conf. pz.	Nr. ordine	Prezzo in € IVA escl.
80	SL	2	6 38 06 142 22 0	16,80

**PLATORELLO ULTRAMORBIDO**

Per applicazioni speciali, ad es. per cerchi in lega e ritocchi alla vernice. Platello in plastica per evitare danni e marcature sul pezzo in lavorazione. Da utilizzare solo in combinazione con fogli abrasivi «ultramorbidi».

Forma triangolare, versione ultramorbida, fissaggio a velcro.

Lunghezza bordo mm	Attacco	Conf. pz.	Nr. ordine	Prezzo in € IVA escl.
80	SL	2	6 38 06 141 22 0	16,80

**SET DISCHI ABRASIVI**

50 fogli abrasivi di diverse grane per l'utilizzo universale per la sgrassatura e la microfinitura su quasi tutti i materiali. La grana abrasiva in corindone e il legante in resina sintetica assicurano un'elevata capacità di asportazione, senza impastarsi, e una lunga durata. Contenuto: 10 fogli abrasivi per ogni tipo di grana 60, 80, 120, 180, 240, non forati, con fissaggio rapido a velcro. Risparmio rispetto al singolo acquisto.

Lunghezza bordo mm	Nr. ordine	Prezzo in € IVA escl.
80	6 37 17 082 03 3	18,80

**FOGLI ABRASIVI**

La grana abrasiva in corindone e il legante in resina sintetica assicurano un'elevata capacità di asportazione, senza impastarsi, e una lunga durata. Per un impiego universale su quasi tutti i materiali. Non forato, fissaggio rapido a velcro.

Grana	Lunghezza bordo mm	Conf. pz.	Nr. ordine	Prezzo in € IVA escl.
36	80	5	6 37 17 086 04 8	4,93
40	80	5	6 37 17 081 04 6	4,50
60	80	5	6 37 17 082 04 9	4,50
80	80	5	6 37 17 083 04 3	4,50
100	80	5	6 37 17 084 04 1	4,50
120	80	5	6 37 17 085 04 5	4,50
150	80	5	6 37 17 087 04 2	4,50
180	80	5	6 37 17 088 04 0	4,50
220	80	5	6 37 17 089 04 4	4,50
240	80	5	6 37 17 090 04 6	4,50
36	80	50	6 37 17 086 01 0	27,40
40	80	50	6 37 17 081 01 8	18,80
60	80	50	6 37 17 082 01 1	18,80
80	80	50	6 37 17 083 01 5	18,80
100	80	50	6 37 17 084 01 3	18,80
120	80	50	6 37 17 085 01 7	18,80
150	80	50	6 37 17 087 01 4	18,80
180	80	50	6 37 17 088 01 2	18,80
220	80	50	6 37 17 089 01 6	18,80
240	80	50	6 37 17 090 01 8	18,80

**FOGLI ABRASIVI, ZIRCONIO**

Eccellente capacità di asportazione su superfici estremamente dure come vernice trasparente (p.es. vernice per parquet) o metallo. Il foglio abrasivo per tutti i lavori di pavimentazione. Qualità della carta particolarmente stabile ottenuta con legante in resina sintetica molto pesante con corindone zirconio d'alta qualità. Non forato, fissaggio rapido a velcro.

Grana	Lunghezza bordo mm	Conf. pz.	Nr. ordine	Prezzo in € IVA escl.
40	80	35	6 37 17 243 01 0	18,00
60	80	35	6 37 17 244 01 0	18,00
80	80	35	6 37 17 245 01 0	18,00

**FOGLI ABRASIVI ULTRAMORBIDI**

Fogli abrasivi speciali per la lavorazione di cerchi in lega, lavori di ritocco in caso di inclusioni di polvere, rivoli di vernice, overspray su legno, plastica, metallo, ecc. Utilizzabili solo con platello 6 38 06 141 02 6. Non forato, fissaggio rapido a velcro.

Grana	Lunghezza bordo mm	Conf. pz.	Nr. ordine	Prezzo in € IVA escl.
240	80	50	6 37 17 126 01 5	19,90
320	80	50	6 37 17 127 01 9	19,90
400	80	50	6 37 17 128 01 7	19,90
500	80	50	6 37 17 179 01 6	19,90

**FOGLI ABRASIVI, PIETRA**

Specifici per la lavorazione della pietra naturale e sintetica. Per una microfinitura perfetta delle superfici disponibile con grana fino a 800. Non forato, fissaggio rapido a velcro.

Grana	Lunghezza bordo mm	Conf. pz.	Nr. ordine	Prezzo in € IVA escl.
40	80	50	6 37 17 120 01 4	21,60
80	80	50	6 37 17 121 01 3	20,00
120	80	50	6 37 17 122 01 6	19,30
220	80	50	6 37 17 123 01 0	19,30
320	80	50	6 37 17 124 01 8	19,30
400	80	50	6 37 17 125 01 2	19,30
600	80	50	6 37 17 175 01 7	19,30

**PLATORELLO A DITO**

Per l'uso in punti molto stretti e profondi in incavi, scanalature, aperture e graffe. Idoneo anche per la costruzione di modelli, su zone convesse o concave. Platello in plastica per evitare danni e marcature sul pezzo in lavorazione. Forma a dito, fissaggio a velcro.

Attacco	Conf. pz.	Nr. ordine	Prezzo in € IVA escl.
SL	2	6 38 06 159 22 0	13,60

**FOGLI ABRASIVI PER PLATORELLO A DITO**

Con fissaggio rapido a strappo, legante in resina sintetica, elevata capacità di asportazione, corindone. Campi di applicazione: legno, metallo, punti di saldatura dolce, vetroresina, plastica, vernice, stucco e pelle. Confezione da 20 pz.

Grana	Conf. pz.	Nr. ordine	Prezzo in € IVA escl.
40	20	6 37 17 184 01 2	6,39
60	20	6 37 17 185 01 6	6,39
80	20	6 37 17 186 01 9	6,39
100	20	6 37 17 187 01 3	6,39
120	20	6 37 17 188 01 1	6,39
150	20	6 37 17 189 01 5	6,39
180	20	6 37 17 190 01 7	6,39
220	20	6 37 17 191 01 6	6,39
240	20	6 37 17 192 01 9	6,39

**SET DI SMERIGLIATURA PER PROFILI**

Set di 22 pezzi per la levigatura di scanalature e di raggi esterni. Contenuto: 1 supporto con 6 sei diversi inserti adatti ai comuni tipi di profili. 1 di forma a V per angoli a 90°, 1 di forma trapezoidale per cornici e scanalature, 1 di forma dritta per profili, 1 di forma convessa (grande), 1 di forma concava e 1 di forma convessa (piccola), più 5 fogli abrasivi per tipo di grana 80, 120 e 180.

Attacco	Nr. ordine	Prezzo in € IVA escl.
SLP	6 38 10 031 01 0	46,40

**CARTA ABRASIVA PER SET SMERIGLIATURA PROFILI**

La grana abrasiva in corindone e il legante in resina sintetica assicurano un'elevata capacità di asportazione, senza impastarsi, e una lunga durata. Per un impiego universale su quasi tutti i materiali, non forato.

Grana	Conf. pz.	Nr. ordine	Prezzo in € IVA escl.
80	25	6 37 17 217 01 6	10,20
120	25	6 37 17 218 01 4	10,20
180	25	6 37 17 219 01 8	10,20

**SET PLATORELLI FORATI**

Versione standard per la levigatura con cuffia di aspirazione. Platorello in plastica per evitare danni e marcature sul pezzo in lavorazione.

Forma triangolare, versione forata, fissaggio a velcro.

Lunghezza bordo mm	Attacco	Conf. pz.	Nr. ordine	Prezzo in € IVA escl.
80	SL	2	6 38 06 136 22 0	16,80

**SET DISCHI ABRASIVI**

50 fogli abrasivi di diverse grane per l'utilizzo universale per la sgrossatura e la microfinitura su quasi tutti i materiali. La grana abrasiva in corindone e il legante in resina sintetica assicurano un'elevata capacità di asportazione, senza impastarsi, e una lunga durata. Contenuto: 10 fogli abrasivi per tipo di grana da 60, 80, 120, 180, 240, forati, per l'impiego con platorelli forati e cuffia di aspirazione, fissaggio rapido a velcro. Risparmio rispetto al singolo acquisto.

Lunghezza bordo mm	Nr. ordine	Prezzo in € IVA escl.
80	6 37 17 109 03 5	20,20

**FOGLI ABRASIVI FORATI**

La grana abrasiva in corindone e il legante in resina sintetica assicurano un'elevata capacità di asportazione, senza impastarsi, e una lunga durata. Per un impiego universale su quasi tutti i materiali. Forato, per l'utilizzo con platorello forato e cuffia di aspirazione, fissaggio rapido a velcro.

Grana	Lunghezza bordo mm	Conf. pz.	Nr. ordine	Prezzo in € IVA escl.
36	80	5	6 37 17 107 04 9	5,86
40	80	5	6 37 17 108 04 7	4,93
60	80	5	6 37 17 109 04 1	4,93
80	80	5	6 37 17 110 04 3	4,93
100	80	5	6 37 17 111 04 2	4,93
120	80	5	6 37 17 112 04 5	4,93
150	80	5	6 37 17 113 04 9	4,93
180	80	5	6 37 17 114 04 7	4,93
220	80	5	6 37 17 115 04 1	4,93
240	80	5	6 37 17 116 04 4	4,93
36	80	50	6 37 17 107 01 1	31,40
40	80	50	6 37 17 108 01 9	20,20
60	80	50	6 37 17 109 01 3	20,20
80	80	50	6 37 17 110 01 5	20,20
100	80	50	6 37 17 111 01 4	20,20
120	80	50	6 37 17 112 01 7	20,20
150	80	50	6 37 17 113 01 1	20,20
180	80	50	6 37 17 114 01 9	20,20
220	80	50	6 37 17 115 01 3	20,20
240	80	50	6 37 17 116 01 6	20,20

**FOGLI ABRASIVI, ZIRCONIO**

Eccellente capacità di asportazione su superfici estremamente dure come vernice trasparente (p.es. vernice per parquet) o metallo. Il foglio abrasivo per tutti i lavori di pavimentazione. Qualità della carta particolarmente stabile ottenuta con legante in resina sintetica molto pesante con corindone zirconio d'alta qualità. Forato, per l'utilizzo con platorello forato e cuffia di aspirazione, fissaggio rapido a velcro.

Grana	Lunghezza bordo mm	Conf. pz.	Nr. ordine	Prezzo in € IVA escl.
40	80	35	6 37 17 236 01 0	19,30
60	80	35	6 37 17 237 01 0	19,30
80	80	35	6 37 17 238 01 0	19,30

**SET DI LEVIGATURA**

Per levigare in modo economico in bordi ed angoli ed anche superfici di medie dimensioni. L'alternativa alle levigatrici orbitali e a oscillazione. Senza contraccolpi ai bordi. Ottima maneggevolezza, eccellente velocità d'asportazione. Platorello in plastica per evitare danni e marcature sul pezzo in lavorazione.

La fornitura comprende: 1 platorello triangolare grande e forato (lunghezza bordo 130 mm), 2 fogli abrasivi per ciascun tipo di grana 60, 80, 180.

Lunghezza bordo mm	Attacco	Nr. ordine	Prezzo in € IVA escl.
130	SLP	6 38 06 204 21 0	34,10

**FOGLI ABRASIVI FORATI**

Indicato per platorello triangolare di grandi dimensioni con lunghezza del bordo di 130 mm.

La grana abrasiva in corindone e il legante in resina sintetica assicurano un'elevata capacità di asportazione, senza impastarsi, e una lunga durata. Per un impiego universale su quasi tutti i materiali. Forato, per l'utilizzo con platorello forato e cuffia di aspirazione, fissaggio rapido a velcro.

Grana	Lunghezza bordo mm	Conf. pz.	Nr. ordine	Prezzo in € IVA escl.
60	130	16	6 37 17 293 02 0	12,70
80	130	16	6 37 17 294 02 0	12,70
120	130	16	6 37 17 295 02 0	12,70
180	130	16	6 37 17 296 02 0	12,70
240	130	16	6 37 17 297 02 0	12,70

**SET DISCHI ABRASIVI**

16 fogli abrasivi di diverse grane per l'utilizzo universale per la sgrossatura e la microfinitura su quasi tutti i materiali. La grana abrasiva in corindone e il legante in resina sintetica assicurano un'elevata capacità di asportazione, senza impastarsi, e una lunga durata. Contenuto: 4 fogli abrasivi per grande platorello triangolare (lunghezza bordo 130 mm), grana da 60, 80, 120, 180, forati, per l'impiego con e senza cuffia di aspirazione, fissaggio rapido a velcro. Risparmio rispetto al singolo acquisto.

Lunghezza bordo mm	Nr. ordine	Prezzo in € IVA escl.
130	3 52 22 952 10 0	12,30

**FOGLI ABRASIVI, ZIRCONIO**

Indicato per platorello triangolare di grandi dimensioni con lunghezza del bordo di 130 mm.

Eccellente capacità di asportazione su superfici estremamente dure come vernice trasparente (p.es. vernice per parquet) o metallo. Il foglio abrasivo per tutti i lavori di pavimentazione. Qualità della carta particolarmente stabile ottenuta con legante in resina sintetica molto pesante con corindone zirconio d'alta qualità. Forato, per l'utilizzo con platorello forato e cuffia di aspirazione, fissaggio rapido a velcro.

Grana	Lunghezza bordo mm	Conf. pz.	Nr. ordine	Prezzo in € IVA escl.
40	130	12	6 37 17 298 01 0	21,30
60	130	12	6 37 17 299 01 0	21,30
80	130	12	6 37 17 300 01 0	21,30

**SET DI LEVIGATURA**

Per levigare velocemente e in modo economico superfici di medie dimensioni. L'alternativa alle levigatrici orbitali e a oscillazione. Senza contraccolpi ai bordi. Ottima maneggevolezza, eccellente velocità d'asportazione. Utilizzabile con o senza cuffia di aspirazione. Platorello in plastica per evitare danni e marcature sul pezzo in lavorazione.

Forma tonda, versione forata, fissaggio a velcro. La fornitura comprende: 1 platorello Ø 115 mm con 2 fogli abrasivi per ciascun tipo di grana 60, 80, 180.

Ø mm	Attacco	Nr. ordine	Prezzo in € IVA escl.
115	SLP	6 38 06 195 21 0	28,90

**SET DISCHI ABRASIVI**

16 fogli abrasivi di diverse grane per l'utilizzo universale per la sgrossatura e la microfinitura su quasi tutti i materiali. La grana abrasiva in corindone e il legante in resina sintetica assicurano un'elevata capacità di asportazione, senza impastarsi, e una lunga durata. Contenuto: 4 fogli abrasivi, Ø 115 mm, per tipo di grana da 60, 80, 120, 180, forati, per l'impiego con e senza cuffia di aspirazione, fissaggio rapido a velcro. Risparmio rispetto al singolo acquisto.

Nr. ordine	Prezzo in € IVA escl.
6 37 17 227 01 0	12,30

**FOGLI ABRASIVI**

La grana abrasiva in corindone e il legante in resina sintetica assicurano un'elevata capacità di asportazione, senza impastarsi, e una lunga durata. Per un impiego universale su quasi tutti i materiali. Ø 115 mm, forato, per l'impiego con e senza cuffia di aspirazione, fissaggio rapido a velcro.

Grana	Conf. pz.	Nr. ordine	Prezzo in € IVA escl.
40	16	6 37 17 230 02 0	12,30
60	16	6 37 17 227 02 0	12,30
80	16	6 37 17 228 02 0	12,30
120	16	6 37 17 229 01 0	12,30
180	16	6 37 17 231 02 0	12,30
240	16	6 37 17 232 01 0	12,30

**FOGLI ABRASIVI, ZIRCONIO**

Eccellente capacità di asportazione su superfici estremamente dure come vernice trasparente (p.es. vernice per parquet) o metallo. Il foglio abrasivo per tutti i lavori di pavimentazione. Qualità della carta particolarmente stabile ottenuta con legante in resina sintetica molto pesante con corindone zirconio d'alta qualità. Ø 115 mm, forato, per l'impiego con e senza cuffia di aspirazione, fissaggio rapido a velcro.

Grana	Conf. pz.	Nr. ordine	Prezzo in € IVA escl.
40	12	6 37 17 233 01 0	21,20
60	12	6 37 17 234 01 0	21,20
80	12	6 37 17 235 01 0	21,20

**SET DI FOGLI ABRASIVI, ZIRCONIO**

12 fogli abrasivi con eccellente capacità di asportazione su superfici estremamente dure come vernice trasparente (p.es. vernice per parquet) o metallo. Il foglio abrasivo per tutti i lavori di pavimentazione. Qualità della carta particolarmente stabile ottenuta con legante in resina sintetica molto pesante con corindone zirconio d'alta qualità. Contenuto: 4 fogli abrasivi, Ø 115 mm, per tipo di grana da 40, 60, 80, forati, per l'impiego con e senza cuffia di aspirazione, fissaggio rapido a velcro. Risparmio rispetto al singolo acquisto.

Nr. ordine	Prezzo in € IVA escl.
6 37 17 233 02 0	21,20

**DISCO DI PULIZIA IN SETOLA**

Platorello in setola per la pulizia dei ponti delle imbarcazioni oppure per pulire/lucidare le strutture anticivolo.

Lunghezza bordo mm	Conf. pz.	Nr. ordine	Prezzo in € IVA escl.
80	2	6 37 23 031 01 0	11,90

**PLATORELLO DI LUCIDATURA IN FELTRO**

Per la lucidatura di parti in metallo e la lucidatura ad effetto di prodotti in pietra e derivati. Idoneo anche per la lavorazione di rivestimenti in gelcoat di imbarcazioni. Platorello in plastica per evitare danni e marcature sul pezzo in lavorazione.

Il lucidante adatto ai differenti materiali può essere acquistato presso un rivenditori specializzati.

Lunghezza bordo mm	Attacco	Conf. pz.	Nr. ordine	Prezzo in € IVA escl.
80	SL	2	6 38 06 140 22 0	34,00

**DISCO DI LUCIDATURA IN FELTRO**

Platorello di lucidatura in feltro per i ponti delle imbarcazioni (gelcoat) per parti cromate, acciaio inossidabile, alluminio, metalli non ferrosi.

Lunghezza bordo mm	Conf. pz.	Nr. ordine	Prezzo in € IVA escl.
80	5	6 37 23 032 01 0	21,00

**DISCO DI LUCIDATURA IN FELTRO**

Ø 115 mm, con fissaggio rapido a velcro. Molteplice utilizzo per la lucidatura di parti cromate, acciaio inox, materiali in policarbonato e ponti di imbarcazioni in gelcoat, per eliminare graffi nella verniciatura e i colori causati dall'ossidazione su impianti di scarico.

Conf. pz.	Nr. ordine	Prezzo in € IVA escl.
5	6 37 23 036 01 0	23,50

**FOGLI ABRASIVI, SUPPORTO IN GOMMA SCHIUMA**

Per la rimozione di graffi sul gelcoat, molti vetri acrilici e in policarbonato, vernici, legno ricoperto con vernice trasparente, mobili ecc. Per un'ottima qualità della superficie. Ø 115 mm supporto in gomma schiuma fissaggio rapido a velcro. Perfetto per la fase preliminare alla lucidatura con feltro e lucidante polish FEIN EXTRA.

Grana	Conf. pz.	Nr. ordine	Prezzo in € IVA escl.
500	5	6 37 17 246 01 0	16,00
1000	5	6 37 17 247 01 0	16,00

**RIMOZIONE DI FUGHE, LIMATURA****LAMA DA TAGLIO IN METALLO DURO**

Per il distacco di giunti tra le piastrelle danneggiate. Anche per la fresatura di fessure su intonaco, calcestruzzo poroso e materiali da costruzione simili nonché per la pulizia e la finitura dei giunti di ponti in teak. Non adatto per giunti in resina epossidica molto dura o in cemento. L'alternativa economica agli utensili con lame diamantate.

Lama segmentata, ideale per lavorare in corrispondenza di angoli e bordi. Larghezza di taglio ca. 2,2 mm.

Ø mm	Attacco	Conf. pz.	Nr. ordine	Prezzo in € IVA escl.
75	SL	1	6 35 02 118 21 0	28,50
75	SL	5	6 35 02 118 23 0	128,00



Lama segmentata, ideale per lavorare in corrispondenza di angoli e bordi. Larghezza di taglio ca. 2,2 mm.

Ø mm	Attacco	Conf. pz.	Nr. ordine	Prezzo in € IVA escl.
90	SLP	1	6 35 02 169 21 0	33,60
90	SLP	5	6 35 02 169 23 0	151,00



Versione extra-sottile. Larghezza di taglio ca. 1,2 mm. Lama segmentata, ideale per lavorare in corrispondenza di angoli e fughe.

Ø mm	Attacco	Conf. pz.	Nr. ordine	Prezzo in € IVA escl.
75	SL	1	6 35 02 125 21 0	28,50
75	SL	5	6 35 02 125 23 0	128,00



Lama segmentata, ideale per lavorare in corrispondenza di angoli e bordi. Larghezza di taglio ca. 2,2 mm.

Ø mm	Attacco	Conf. pz.	Nr. ordine	Prezzo in € IVA escl.
75	SL	1	6 35 02 114 21 0	58,60
75	SL	5	6 35 02 114 23 0	264,00



Versione extra-sottile. Larghezza di taglio ca. 1,2 mm. Lama segmentata, ideale per lavorare in corrispondenza di angoli e fughe.

Ø mm	Attacco	Conf. pz.	Nr. ordine	Prezzo in € IVA escl.
90	SLP	1	6 35 02 170 21 0	33,70
90	SLP	5	6 35 02 170 23 0	151,00



Lama segmentata, ideale per lavorare in corrispondenza di angoli e bordi. Larghezza di taglio ca. 2,2 mm.

Ø mm	Attacco	Conf. pz.	Nr. ordine	Prezzo in € IVA escl.
90	SL	1	6 35 02 166 21 0	66,90
90	SL	5	6 35 02 166 23 0	306,00



#### LAMA DA TAGLIO IN METALLO DURO

Per il distacco di fughe molto sottili in marmo, resina epossidica e trass. Non adatto per giunti in resina epossidica molto dura o in cemento. L'alternativa economica agli utensili con lame diamantate.

Versione extra-sottile. Larghezza di taglio ca. 1,2 mm. Lama segmentata, ideale per lavorare in corrispondenza di angoli e fughe.

Attacco	Conf. pz.	Nr. ordine	Prezzo in € IVA escl.
SLM	1	6 39 03 240 21 0	42,80
SLM	5	6 39 03 240 23 0	192,00



Versione extra-sottile. Larghezza di taglio ca. 1,2 mm. Lama segmentata, ideale per lavorare in corrispondenza di angoli e fughe.

Attacco	Conf. pz.	Nr. ordine	Prezzo in € IVA escl.
SLM	1	6 39 03 242 21 0	77,30
SLM	5	6 39 03 242 23 0	349,00



#### LAMA DA TAGLIO IN METALLO DURO

Per il distacco di fughe in marmo, resina epossidica e trass. Non adatto per fughe in resina epossidica molto dura o in cemento. L'alternativa economica agli utensili diamantati. Lama segmentata, ideale per lavorare in corrispondenza di angoli e bordi. Larghezza di taglio ca. 2,2 mm.

Attacco	Conf. pz.	Nr. ordine	Prezzo in € IVA escl.
SLM	1	6 39 03 241 21 0	42,80
SLM	5	6 39 03 241 23 0	192,00



Lama segmentata, ideale per lavorare in corrispondenza di angoli e bordi. Larghezza di taglio ca. 2,2 mm.

Attacco	Conf. pz.	Nr. ordine	Prezzo in € IVA escl.
SLM	1	6 39 03 243 21 0	77,30
SLM	5	6 39 03 243 23 0	349,00



#### LAMA DIAMANTATA

Per il distacco di fughe in marmo, resina epossidica e trass. Eccellente durata. Anche per fughe in resina epossidica molto dura o in cemento. La scelta giusta per impieghi frequenti e compiti gravosi.

Versione extra-sottile. Larghezza di taglio ca. 1,2 mm. Lama segmentata, ideale per lavorare in corrispondenza di angoli e fughe.

Ø mm	Attacco	Conf. pz.	Nr. ordine	Prezzo in € IVA escl.
75	SL	1	6 35 02 216 21 0	60,90
75	SL	5	6 35 02 216 23 0	275,00



#### RASPA IN METALLO DURO

Per la lavorazione grossolana di stucco, collante per piastrelle, calcestruzzo, muratura e legno.

Forma triangolare, lunghezza bordo 80 mm, forato, utilizzabile anche con cuffia di aspirazione.

Lunghezza bordo mm	Attacco	Nr. ordine	Prezzo in € IVA escl.
80	SL	6 37 31 001 21 0	30,90



Versione extra-sottile. Larghezza di taglio ca. 1,2 mm. Lama segmentata, ideale per lavorare in corrispondenza di angoli e fughe.

Ø mm	Attacco	Conf. pz.	Nr. ordine	Prezzo in € IVA escl.
90	SLP	1	6 35 02 217 21 0	66,90
90	SLP	5	6 35 02 217 23 0	306,00



#### RASPA IN METALLO DURO

Per la lavorazione grossolana di stucco, collante per piastrelle, calcestruzzo, muratura e legno. Per l'uso in punti molto stretti e profondi in incavi, scanalature, aperture e graffe. Idoneo anche per la costruzione di modelli, su zone convesse o concave per lavorazioni artistiche.

Forma a dito, rivestimento su entrambi i lati.

Attacco	Nr. ordine	Prezzo in € IVA escl.
SLP	6 37 31 002 21 0	38,90



#### RASPA IN METALLO DURO

Per la lavorazione grossolana di stucco, collante per piastrelle, calcestruzzo, muratura e legno. Per avanzare più velocemente nel lavoro e per lavorare adeguatamente diversi metri quadrati. Forma triangolare, versione grande, lunghezza bordo 110 mm, forato, utilizzabile anche con cuffia di aspirazione.

Lunghezza bordo mm	Attacco	Nr. ordine	Prezzo in € IVA escl.
110	SLM	6 37 31 006 21 0	32,50

**BLOCCHETTO DI PULIZIA DELLE FUGHE**

Per la pulizia veloce ed economica di fughe tra le piastrelle molto sporche. L'alternativa a una dispendiosa ristrutturazione completa. Indicato per fughe di tutte le larghezze.

Attacco	Conf. pz.	Nr. ordine	Prezzo in € IVA escl.
SLP	2	6 37 19 011 22 0	32,50

**BLOCCHETTO DI PULIZIA**

Rombo per la pulizia degli utensili in metallo duro e diamantati.

Nr. ordine	Prezzo in € IVA escl.
6 37 19 007 01 0	24,20

**LIMA IN METALLO DURO**

Per sbavare e limare intagli su materiali di vetroresina, fibra di carbonio, plastica e legno. Particolarmente indicato per scanalature piccole.

Larghezza mm	Lung. mm	Attacco	Nr. ordine	Prezzo in € IVA escl.
10	30	SL	6 37 06 019 21 0	22,00

**COLTELLO DI PULITURA DIAMANTATO**

Per la pulizia dei fianchi dei giunti di dilatazione prima di rinnovarli. Forma diritta. Larghezza 31 mm, profondità di taglio 60 mm.

Attacco	Conf. pz.	Nr. ordine	Prezzo in € IVA escl.
SLM	1	6 39 03 237 21 0	85,90
SLM	5	6 39 03 237 23 0	387,00

**COMBO STARLOCK TILE WORKING**

3 accessori, specifici per operazioni di rinnovo e riparazione nel settore dei sanitari. Durante la riparazione parziale di singole piastrelle, le fughe tra le piastrelle possono essere staccate in modo rapido e pulito fino ai bordi e agli angoli senza intersezioni. Adatti a tutti gli utensili multifunzione FEIN così come a tutti gli altri comuni utensili con attacco Starlock. Il set offre un interessante risparmio rispetto al singolo acquisto. Contenuto: 1 lama da taglio universale E-Cut (55 x 28 mm), 1 raspa in metallo duro (80 mm), 1 lama da taglio segmentata in metallo duro (Ø 75 mm, 2,2 mm).

Attacco	Nr. ordine	Prezzo in € IVA escl.
SL	3 52 22 967 07 0	55,00

**SET PROFESSIONALE STARLOCKMAX PER RISCALDAMENTO/SANITARI**

Set di 8 accessori con una vasta dotazione di accessori speciali per le principali applicazioni di riparazione di sanitari. Adatti agli utensili multifunzione FEIN con attacco StarlockMax così come a tutti gli altri utensili multifunzione comuni con attacco StarlockMax. Il set offre un interessante risparmio rispetto al singolo acquisto. Contenuto: 2 lame da taglio universali E-Cut (60 x 28 mm, 60 x 44 mm), 1 coltello (a forma di fungo), 1 spatola rigida, 1 raspa in metallo duro per tipo (80 mm, 110 mm), 1 lama da taglio segmentata in metallo duro (Ø 90 x 2,2 mm), 1 lama da taglio in metallo duro (2,2 mm).

Attacco	Nr. ordine	Prezzo in € IVA escl.
SLM	3 52 22 967 14 0	148,00

**TAGLIO, RASCHIATURA****MULTICOLTELLO**

Per tagliare moquette, rivestimenti in PVC, cartone, scandole e cartone catramato. Con tre superfici di taglio.

Attacco	Conf. pz.	Nr. ordine	Prezzo in € IVA escl.
SL	1	6 39 03 251 21 0	22,80
SL	5	6 39 03 251 23 0	102,00

**RASCHIETTO FLESSIBILE**

Versione corta. Per rimuovere adesivi o giunti in silicone o acrilico nelle cabine doccia e nei bagni.

Attacco	Nr. ordine	Prezzo in € IVA escl.
SL	6 39 03 165 21 0	9,43

**RASCHIETTO RIGIDO**

Versione corta. Per rimuovere vecchi strati di vernice, residui di collante, moquette, collante per piastrelle e rivestimenti del sottoscocca.

Attacco	Nr. ordine	Prezzo in € IVA escl.
SL	6 39 03 226 21 0	17,00

**RASCHIETTO RIGIDO**

Versione lunga. Per rimuovere vecchi strati di vernice, residui di collante, moquette, collante per piastrelle e rivestimenti del sottoscocca.

Attacco	Nr. ordine	Prezzo in € IVA escl.
SLP	6 39 03 234 21 0	17,10

**COLTELLO**

A forma di fungo, per il taglio di silicone e stucchi morbidi e per il distacco di vetri isolanti.

Attacco	Conf. pz.	Nr. ordine	Prezzo in € IVA escl.
SL	5	6 39 03 245 23 0	32,40

**COLTELLO**

Per il distacco rapido e sicuro di sigillanti di giuntura della coperta. Idoneo anche in zone difficili quali strutture sopra coperta, bitte, scalmi, galloce e curvature.

Larghezza coltello mm	Attacco	Nr. ordine	Prezzo in € IVA escl.
3	SLP	6 39 03 200 21 0	37,70
4	SLP	6 39 03 201 21 0	37,70
5	SLP	6 39 03 202 21 0	37,70

**COLTELLO**

Coltello universale adatto per quasi tutti i tipi di giunti di dilatazione. Forma diritta. Larghezza 30 mm, profondità di taglio 60 mm.

Attacco	Conf. pz.	Nr. ordine	Prezzo in € IVA escl.
SLM	5	6 39 03 236 23 0	24,90

**COLTELLO**

Forma lunga e diritta, per giunti di dilatazione profondi.

Profondità di taglio mm	Attacco	Conf. pz.	Nr. ordine	Prezzo in € IVA escl.
65	SLM	5	6 39 03 239 23 0	79,90

**COLTELLO**

Forma molto lunga e diritta, per giunti di dilatazione molto profondi.

Profondità di taglio mm	Attacco	Conf. pz.	Nr. ordine	Prezzo in € IVA escl.
69	SLM	1	6 39 03 238 21 0	24,90

**SET PROFESSIONALE STARLOCKMAX PER IL RISANAMENTO DEI GIUNTI**

Set di 7 coltelli per il risanamento di fughe di dilatazione profonde fino a 90 mm. Adatti agli utensili multifunzione FEIN con attacco StarlockMax così come a tutti gli altri utensili multifunzione comuni con attacco StarlockMax. Il set offre un interessante risparmio rispetto al singolo acquisto. Contenuto: 1 coltello, diritto (65 mm), 1 coltello, diritto, forma molto lunga (69 mm), 5 coltelli universali, diritti (60 x 30 mm).

Attacco	Nr. ordine	Prezzo in € IVA escl.
SLM	3 52 22 967 13 0	55,00

## ACCESSORI GENERICI

**SUPPORTO DA BANCO E DI FORATURA**

Perfetto per tagli di precisione: l'elettrotensile può essere fissato al tavolo e al banco di lavoro e consente un avvicinamento sicuro al pezzo in lavorazione. È inoltre possibile il serraggio sui comuni supporti di foratura con attacco a collare di diametro da 43 mm: in questo caso viene fatto avanzare meccanicamente con una precisione millimetrica. Adatto per FEIN MULTIMASTER e FEIN SuperCut. Adatto per tutti gli utensili multifunzione FEIN con collare di fissaggio.

Nr. ordine	Prezzo in € IVA escl.
9 26 02 083 01 0	53,70

**SET DI ASPIRAZIONE**

Per una rimozione efficace della polvere con la massima flessibilità d'impiego. Collegamento fisso alla macchina per una presa sicura in tutte le situazioni di lavoro. Tubo aspirante ruotabile liberamente sull'utensile per un adeguamento ottimale alla situazione di lavoro. Antistatico – in combinazione con gli aspiratori FEIN Dustex e tubo aspirante antistatico (in opzione). Attacco tubo Ø 35 mm, standard per i sistemi di aspirazione più comuni. La fornitura comprende: 1 dispositivo di aspirazione, 2 platorelli, forati (lunghezza bordo 80 mm), rispettivamente 5 fogli abrasivi al corindone, forati, a grana 60, 80 e 120. Adatto per FEIN SuperCut (FSC 500 QSL, AFSC 18 QSL) e FEIN MULTIMASTER (FMM 350 QSL, AFMM 18 QSL).

Nr. ordine	Prezzo in € IVA escl.
9 26 02 102 00 0	40,00

**SET DI ASPIRAZIONE**

2 platorelli, forati; 5 fogli abrasivi per tipo, forati, grana 60, 80, 120; 1 cuffia di aspirazione con tubo; 1 adattatore; 2 guarnizioni in feltro. Per MULTIMASTER FMM 350 Q / QSL.

Nr. ordine	Prezzo in € IVA escl.
9 26 02 091 00 0	47,00

**SET DI ASPIRAZIONE**

2 platorelli, forati; 5 fogli abrasivi, forati, di grana 60, 80, 120 per tipo; 1 cuffia di aspirazione con tubo; 2 bocchette per collegamento a tubi di Ø 27 e 32 mm nonché 2 adattatori per il collegamento a comuni aspirapolvere domestici. FMM 250 / 250 Q, FMT 250 / 250Q, FMT 250 SL / 250 QSL

Nr. ordine	Prezzo in € IVA escl.
9 26 02 092 00 0	57,80

**SET DI ASPIRAZIONE**

2 platorelli, forati; 5 fogli abrasivi per tipo, forati, grana 60, 80, 120, 1 cuffia d'aspirazione con tubo d'aspirazione. FSC 500 QSL

Nr. ordine	Prezzo in € IVA escl.
9 26 02 095 00 0	57,70

**CUFFIA DI ASPIRAZIONE**

Per applicazioni di taglio e segatura con utensili diamantati o lame da taglio E-Cut. Indicata per FEIN SuperCut FSC 500 QSL e AFSC 18 QSL.

Nr. ordine	Prezzo in € IVA escl.
3 21 33 021 01 0	73,60

**IMPUGNATURA SUPPLEMENTARE**

Per maneggiare meglio l'FSC 500 QSL durante un impiego prolungato. Utilizzabile anche in combinazione con la cuffia di aspirazione 3 21 33 021 01 0.

Nr. ordine	Prezzo in € IVA escl.
3 21 19 148 02 0	48,30

**ADATTATORE PER UTENSILI AD OSCILLAZIONE FEIN (FINO AL 2004)**

Anello intermedio e vite di fissaggio per i modelli precedenti di FEIN MULTIMASTER: MSx 636, MSx 636-1 e MSxe636 II. Trasmissione del momento torcente migliorata del 40 % grazie all'accoppiamento geometrico dell'attacco Starlock, lato accessorio. Vite di fissaggio piatta per lavorazioni planari rispetto alla superficie.

Nr. ordine	Prezzo in € IVA escl.
3 52 22 927 05 0	12,70

**PASTA DA TAGLIO**

Lubrificante per il taglio della lamiera

Nr. ordine	Prezzo in € IVA escl.
3 21 32 020 12 9	16,70

**GUANTI DA LAVORO**

Antivibrazioni, certificati secondo EN 388/420, EN ISO 10819, CEE n° 0200, 1 paio a conf.

gr.	Nr. ordine	Prezzo in € IVA escl.
9 L	3 21 73 003 00 3	84,70
10 XL	3 21 73 004 00 1	84,70
11 XXL	3 21 73 005 00 5	84,70

**VALIGETTA PORTAUTENSILE**

Plastica, dimensioni interne: 470 x 275 x 116 mm

Nr. ordine	Prezzo in € IVA escl.
3 39 01 118 01 0	49,80

**CONTENITORE IN PLASTICA**

Inserto per valigia con coperchio richiudibile per minuteria e accessori, adatto a valigetta portautensili 3 39 01 118 01 0, max 5 pz./valigetta.

Nr. ordine	Prezzo in € IVA escl.
3 39 01 119 00 0	4,88

**BATTERIA DA 18 V****CARICABATTERIA RAPIDO ALG 80 BC**

Connettività Bluetooth® per il collegamento a dispositivo mobile e utilizzo della app my.FEIN. Indicatore dell'attuale stato della batteria e del numero dei cicli di carica effettuati sullo smartphone o sul tablet. Notifica di batteria completamente carica. Tempi di carica rapidi grazie all'elevata corrente di carica di 8 Ampere e alla gestione del processo di carica. Grande display a LED con indicatore dello stato di carica e presa USB per la ricarica mobile di piccoli dispositivi elettrici. Per tutte le batterie agli ioni di litio FEIN. Tempi di carica (80 % della capacità max.): 12 e 18 V / 3 Ah: 31 min., 12 e 18 V / 6 Ah: 38 min., 18 V / 5,2 Ah: 33 min.

Nr. ordine	Prezzo in € IVA escl.
9 26 04 210 01 0	84,00

**BATTERIA**

Batteria agli ioni di litio con indicatore dello stato di carica e FEIN SafetyCell Technology. Protezione della batteria e della macchina da sovraccarichi, surriscaldamento e scarica profonda. Può essere utilizzata su tutti gli utensili a batteria da 18 V FEIN.

Tensione V	Capacità Ah	Peso kg	Nr. ordine	Prezzo in € IVA escl.
18	6	0,7	9 26 04 175 02 0	118,00
18	3	0,45	9 26 04 182 02 0	85,00



**STARTER SET DI BATTERIE**

2 batterie agli ioni di litio con caricabatteria rapido ALG 80 BC. Connettività Bluetooth® per il collegamento a dispositivo mobile e utilizzo della app my.FEIN. Indicatore dell'attuale stato della batteria e del numero dei cicli di carica effettuati sullo smartphone o sul tablet. Notifica di batteria completamente carica. Tempi di carica rapidi grazie all'elevata corrente di carica di 8 Ampere e alla gestione del processo di carica. Grande display a LED con indicatore dello stato di carica e presa USB per la ricarica mobile di piccoli dispositivi elettrici. Per tutte le batterie agli ioni di litio FEIN. Tempi di carica (80 % della capacità max.): 12 e 18 V / 3 Ah: 31 min., 12 e 18 V / 6 Ah: 38 min., 18 V / 5,2 Ah: 33 min.

Tensione V	Capacità Ah	Nr. ordine	Prezzo in € IVA escl.
18	6	9 26 04 323 01 0	320,00
18	3	9 26 04 324 01 0	254,00

**BATTERIA DA 12 V****CARICABATTERIA RAPIDO ALG 80**

Brevi tempi di carica grazie all'elevata corrente di carica di 8 ampere e alla procedura di carica gestita dal processo. Grande display a LED con indicatore dello stato di carica e presa USB per caricare da postazione mobile piccoli dispositivi come smartphone e tablet. Per tutte le batterie agli ioni di litio FEIN. Tempi di carica (80 % della capacità max.): 12 e 18 V / 3 Ah: 31 min., 12 e 18 V / 6 Ah: 38 min., 18 V / 5,2 Ah: 33 min.

Nr. ordine	Prezzo in € IVA escl.
9 26 04 180 01 0	67,00

**BATTERIA**

Batteria agli ioni di litio con indicatore dello stato di carica e FEIN SafetyCell Technology. Protezione della batteria e della macchina da sovraccarichi, surriscaldamento e scarica profonda. Può essere utilizzata su tutti gli utensili a batteria FEIN da 12 e 18 V con presa MultiVolt.

Tensione V	Capacità Ah	Peso kg	Nr. ordine	Prezzo in € IVA escl.
12	6	0,45	9 26 04 184 02 0	88,00
12	3	0,25	9 26 04 183 02 0	41,00

**STARTER SET DI BATTERIE**

2 batterie agli ioni di litio con caricabatteria rapido ALG 80. Brevi tempi di carica grazie all'elevata corrente di carica di 8 ampere e alla procedura di carica gestita dal processo. Grande display a LED con indicatore dello stato di carica e presa USB per caricare da postazione mobile piccoli dispositivi come smartphone e tablet. Tempi di carica (80 % della capacità max.): 12 e 18 V / 3 Ah: 31 min., 12 e 18 V / 6 Ah: 38 min.

Tensione V	Capacità Ah	Nr. ordine	Prezzo in € IVA escl.
12	6	9 26 04 327 01 0	243,00
12	3	9 26 04 326 01 0	149,00

**SET DI ACCESSORI****BEST OF E-CUT STARLOCK WOOD & METAL**

6 lame da taglio in profondità E-Cut per operazioni di taglio in legno e metallo. Adatte a tutti gli utensili multifunzione FEIN così come a tutti gli altri comuni utensili multifunzione con attacco Starlock. Il set offre un interessante risparmio rispetto al singolo acquisto. Contenuto: 2 lame da taglio E-Cut Long-Life per tipo (50 x 35 mm, 50 x 65 mm), 1 lama da taglio universale E-Cut per tipo (55 x 28 mm, 55 x 44 mm).

Attacco	Nr. ordine	Prezzo in € IVA escl.
SL	3 52 22 967 01 0	51,10

**BEST OF STARLOCK SANDING**

Set di accessori da 63 pezzi per operazioni di smerigliatura in angoli e su bordi. Adatti a tutti gli utensili multifunzione FEIN così come a tutti gli altri comuni utensili multifunzione con attacco Starlock. Il set offre un interessante risparmio rispetto al singolo acquisto. Contenuto: 2 plattorelli, non forati (80 mm), 1 plattorello a dito, 10 fogli abrasivi per tipo (grana: 60, 80, 120) per plattorello e plattorello a dito.

Attacco	Nr. ordine	Prezzo in € IVA escl.
SL	3 52 22 967 04 0	51,10

**BEST OF STARLOCK METAL**

6 lame da taglio, specifiche per la lavorazione di metalli temprati e non. Adatte a tutti gli utensili multifunzione FEIN così come a tutti gli altri comuni utensili multifunzione con attacco Starlock. Il set offre un interessante risparmio rispetto al singolo acquisto. Contenuto: 1 lama da taglio E-Cut CarbidePRO (40 x 32 mm), 1 lama da taglio E-Cut Long-Life per tipo (50 x 35 mm e 50 x 50 mm), 1 lama da taglio universale E-Cut (55 x 44 mm), 1 lama da taglio E-Cut fine (50 x 30 mm), 1 lama da taglio segmentata in HSS pieno (Ø 85 mm).

Attacco	Nr. ordine	Prezzo in € IVA escl.
SL	3 52 22 967 02 0	74,30

**BEST OF STARLOCK RENOVATION**

Set di accessori da 26 pezzi per tutti i lavori di rinnovo da svolgere. Adatti a tutti gli utensili multifunzione FEIN così come a tutti gli altri comuni utensili multifunzione con attacco Starlock. Il set offre un interessante risparmio rispetto al singolo acquisto. Contenuto: 6 lame da taglio E-Cut Long-Life (2 pezzi per tipo 50 x 35 mm, 50 x 50 mm, 50 x 65 mm), 1 raspa in metallo duro (80 mm), 1 lama da taglio segmentata in metallo duro (Ø 75 mm, 2,2 mm), 1 spatola rigida, 1 coltello (a forma di fungo), 1 plattorello, non forato (80 mm), 5 fogli abrasivi per tipo (grana: 60, 80, 120).

Attacco	Nr. ordine	Prezzo in € IVA escl.
SL	3 52 22 967 06 0	110,00

**COMBO STARLOCK TILE WORKING**

3 accessori, specifici per operazioni di rinnovo e riparazione nel settore dei sanitari. Durante la riparazione parziale di singole piastrelle, le fughe tra le piastrelle possono essere staccate in modo rapido e pulito fino ai bordi e agli angoli senza intersezioni. Adatti a tutti gli utensili multifunzione FEIN così come a tutti gli altri comuni utensili con attacco Starlock. Il set offre un interessante risparmio rispetto al singolo acquisto. Contenuto: 1 lama da taglio universale E-Cut (55 x 28 mm), 1 raspa in metallo duro (80 mm), 1 lama da taglio segmentata in metallo duro (Ø 75 mm, 2,2 mm).

Attacco	Nr. ordine	Prezzo in € IVA escl.
SL	3 52 22 967 07 0	55,00

**COMBO STARLOCK RENOVATION**

3 accessori, specifici per operazioni di rinnovo di pavimenti. Adatti a tutti gli utensili multifunzione FEIN così come a tutti gli altri comuni utensili con attacco Starlock. Il set offre un interessante risparmio rispetto al singolo acquisto. Contenuto: 1 lama da taglio segmentata in metallo duro (Ø 85 mm), 1 lama da taglio E-Cut Long-Life (50 x 35 mm), 1 spatola rigida.

Attacco	Nr. ordine	Prezzo in € IVA escl.
SL	3 52 22 967 11 0	44,00

**COMBO STARLOCK MINI CUT**

3 accessori, ideali per tagliare scanalature di piccole dimensioni e lavorare in punti difficilmente accessibili, p.es. per numerosi lavori di installazione, l'incasso di interruttori, la costruzione di modellini e molto altro ancora. Adatti a tutti gli utensili multifunzione FEIN così come a tutti gli altri comuni utensili con attacco Starlock. Il set offre un interessante risparmio rispetto al singolo acquisto. Contenuto: 2 lame da taglio E-Cut Long-Life (30 x 10 mm, 35 x 20 mm), 1 lima in metallo duro (30 x 10 mm).

Attacco	Nr. ordine	Prezzo in € IVA escl.
SL	3 52 22 967 09 0	33,10

**E-CUT COMBO STARLOCK WOOD & METAL**

3 lame da taglio in profondità E-Cut per operazioni di taglio in legno e metallo. Adatte a tutti gli utensili multifunzione FEIN così come a tutti gli altri comuni utensili con attacco Starlock. Il set offre un interessante risparmio rispetto al singolo acquisto. Contenuto: 2 lame da taglio E-Cut Long-Life (50 x 35 mm, 50 x 65 mm), 1 lama da taglio universale E-Cut (55 x 44 mm).

Attacco	Nr. ordine	Prezzo in € IVA escl.
SL	3 52 22 967 10 0	28,00

**E-CUT COMBO STARLOCK WOOD**

3 lame da taglio in profondità E-Cut per precise operazioni di taglio in materiali in legno. Adatte a tutti gli utensili multifunzione FEIN così come a tutti gli altri comuni utensili con attacco Starlock. Il set offre un interessante risparmio rispetto al singolo acquisto. Contenuto: 1 lama da taglio standard E-Cut, curva (50 x 50 mm), 1 lama da taglio E-Cut Precision-BIM per tipo (50 x 35 mm, 50 x 65 mm).

Attacco	Nr. ordine	Prezzo in € IVA escl.
SL	3 52 22 967 08 0	28,00

**BEST OF E-CUT STARLOCKPLUS WOOD & METAL**

6 lame da taglio in profondità E-Cut per operazioni di taglio in legno e metallo. Adatte a tutti gli utensili multifunzione FEIN così come a tutti gli altri comuni utensili multifunzione con attacco Starlock-Plus e StarlockMax. Il set offre un interessante risparmio rispetto al singolo acquisto. Contenuto: 2 lame da taglio E-Cut Long-Life per tipo (50 x 35 mm, 50 x 65 mm), 1 lama da taglio universale E-Cut per tipo (60 x 28 mm, 60 x 44 mm).

Attacco	Nr. ordine	Prezzo in € IVA escl.
SLP	3 52 22 967 03 0	63,00

**BEST OF E-CUT STARLOCKMAX WOOD & METAL**

6 lame da taglio in profondità E-Cut extra lunghe per grandi profondità di lavorazione ed efficaci operazioni su legno e metallo. Adatte agli utensili multifunzione FEIN con attacco StarlockMax e a tutti gli altri comuni utensili multifunzione con attacco StarlockMax. Il set offre un interessante risparmio rispetto al singolo acquisto. Contenuto: 2 lame da taglio E-Cut Long-Life (78 x 32 mm, 78 x 42 mm), 2 lame da taglio universale E-Cut (90 x 32 mm).

Attacco	Nr. ordine	Prezzo in € IVA escl.
SLM	3 52 22 967 05 0	63,00

**SET PROFESSIONALE STARLOCKMAX PER RISCALDAMENTO/SANITARI**

Set di 8 accessori con una vasta dotazione di accessori speciali per le principali applicazioni di riparazione di sanitari. Adatti agli utensili multifunzione FEIN con attacco StarlockMax così come a tutti gli altri utensili multifunzione comuni con attacco StarlockMax. Il set offre un interessante risparmio rispetto al singolo acquisto. Contenuto: 2 lame da taglio universali E-Cut (60 x 28 mm, 60 x 44 mm), 1 coltello (a forma di fungo), 1 spatola rigida, 1 raspa in metallo duro per tipo (80 mm, 110 mm), 1 lama da taglio segmentata in metallo duro (Ø 90 x 2,2 mm), 1 lama da taglio in metallo duro (2,2 mm).

Attacco	Nr. ordine	Prezzo in € IVA escl.
SLM	3 52 22 967 14 0	148,00

**SET PROFESSIONALE STARLOCKMAX PER IL RISANAMENTO DEI GIUNTI**

Set di 7 coltelli per il risanamento di fughe di dilatazione profonde fino a 90 mm. Adatti agli utensili multifunzione FEIN con attacco StarlockMax così come a tutti gli altri utensili multifunzione comuni con attacco StarlockMax. Il set offre un interessante risparmio rispetto al singolo acquisto. Contenuto: 1 coltello, diritto (65 mm), 1 coltello, diritto, forma molto lunga (69 mm), 5 coltelli universali, diritti (60 x 30 mm).

Attacco	Nr. ordine	Prezzo in € IVA escl.
SLM	3 52 22 967 13 0	55,00

**SET PROFESSIONALE STARLOCKMAX PER L'ALLESTIMENTO D'INTERNI**

Set di accessori da 45 pezzi con una vasta dotazione di lame da taglio per operazioni di taglio rapide e precise durante i lavori di montaggio. Adatti agli utensili multifunzione FEIN con attacco StarlockMax e a tutti gli altri comuni utensili multifunzione con attacco StarlockMax. Il set offre un interessante risparmio rispetto al singolo acquisto. Contenuto: 8 lame da taglio E-Cut Long-Life (1 pz. 34 x 20 mm, 2 pz. per tipo 50 x 35 mm e 50 x 65 mm, 1 pz. per tipo 78 x 32 mm, 78 x 42 mm e 90 x 32 mm), 1 lama da taglio E-Cut Precision BIM per tipo (50 x 35 mm, 50 x 65 mm), 1 lama per sega circolare in HSS (Ø 100 mm), 1 arresto di profondità, 1 spatola rigida lunga, 1 aspirazione, antistatica, 1 platorello, forato (80 mm), 10 platorelli per tipo, forati (grana: 60, 80, 120).

Attacco	Nr. ordine	Prezzo in € IVA escl.
SLM	3 52 22 967 12 0	188,00



OSCILLAZIONE

## SEGATURA

**LAMA DA TAGLIO**

HSS, con dentatura di precisione per tagli precisi. Di impiego universale su lamiera fino a 1 mm circa, anche a doppio strato, e su materiale plastico.

Ø mm	Conf. pz.	Nr. ordine	Prezzo in € IVA escl.
63	2	6 35 02 102 01 6	42,40
63	5	6 35 02 102 07 0	101,00
80	2	6 35 02 103 01 0	44,60
80	5	6 35 02 103 05 0	105,00

**LAMA DA TAGLIO**

HSS, a centro depresso vite di serraggio a scomparsa per lavorazioni uniformi.

Ø mm	Conf. pz.	Nr. ordine	Prezzo in € IVA escl.
85	1	6 35 02 177 01 0	47,90
85	5	6 35 02 177 05 0	217,00
100	1	6 35 02 178 01 0	49,80
100	5	6 35 02 178 05 0	225,00

**LAMA DA TAGLIO SEGMENTATA**

HSS, a centro depresso vite di serraggio a scomparsa per lavorazioni uniformi.

Ø mm	Conf. pz.	Nr. ordine	Prezzo in € IVA escl.
100	1	6 35 02 196 01 0	49,80
100	5	6 35 02 196 05 0	225,00

**SET DI ACCESSORI BEST OF E-CUT**

Composto da 6 diverse lame da taglio E-Cut. Contenuto: 1 lama E-Cut Universal larghezza 28 mm (forma 147), 1 lama E-Cut Universal larghezza 44 mm (forma 148) 2 lame E-Cut Long-Life larghezza 35 mm (forma 164), 2 lame E-Cut Long-Life larghezza 65 mm (forma 165) in una pratica valigetta in plastica.

Nr. ordine	Prezzo in € IVA escl.
6 35 02 147 12 0	78,30

**LAMA DA TAGLIO LONG LIFE E-CUT**

Dentatura bimetallica, piegata a gomito, elevata velocità di taglio. Estremamente robusta e di lunga durata. Per legno duro, legno tenero e ogni altro materiale di legno - anche con chiodi. Perfetto anche per plastiche e cartongesso. Lunghezza 78 mm, forma 162

Larghezza mm	Conf. pz.	Nr. ordine	Prezzo in € IVA escl.
32	1	6 35 02 162 01 0	15,80
32	5	6 35 02 162 02 0	70,60
32	25	6 35 02 162 03 0	313,00



Lunghezza 78 mm, forma 163

Larghezza mm	Conf. pz.	Nr. ordine	Prezzo in € IVA escl.
42	1	6 35 02 163 01 0	16,40
42	5	6 35 02 163 02 0	73,00
42	25	6 35 02 163 03 0	324,00



Lunghezza 50 mm, forma 164

Larghezza mm	Conf. pz.	Nr. ordine	Prezzo in € IVA escl.
35	1	6 35 02 164 01 0	16,50
35	5	6 35 02 164 02 0	74,10
35	25	6 35 02 164 03 0	329,00



Lunghezza 50 mm, forma 165

Larghezza mm	Conf. pz.	Nr. ordine	Prezzo in € IVA escl.
65	1	6 35 02 165 01 0	17,90
65	5	6 35 02 165 02 0	80,40
65	25	6 35 02 165 03 0	357,00

**LAMA DA TAGLIO E-CUT STANDARD**

Dentatura semplice per legno, cartongesso e materiale plastico. Lunghezza 78 mm, forma 123

Larghezza mm	Conf. pz.	Nr. ordine	Prezzo in € IVA escl.
32	1	6 35 02 123 01 8	13,60
32	5	6 35 02 123 04 6	61,30
32	25	6 35 02 123 03 0	273,00



Lunghezza 78 mm, forma 124

Larghezza mm	Conf. pz.	Nr. ordine	Prezzo in € IVA escl.
42	1	6 35 02 124 01 6	14,20
42	5	6 35 02 124 04 4	63,80
42	25	6 35 02 124 03 8	284,00



Lunghezza 50 mm, forma 135

Larghezza mm	Conf. pz.	Nr. ordine	Prezzo in € IVA escl.
35	1	6 35 02 135 01 9	14,30
35	5	6 35 02 135 03 1	64,40
35	25	6 35 02 135 02 5	286,00



Lunghezza 50 mm, forma 136

Larghezza mm	Conf. pz.	Nr. ordine	Prezzo in € IVA escl.
65	1	6 35 02 136 01 2	15,40
65	5	6 35 02 136 03 4	69,60
65	25	6 35 02 136 02 8	309,00

**LAME DA TAGLIO E-CUT DI PRECISIONE**

Doppia dentatura giapponese originale, per tagli di estrema precisione e lati di taglio puliti. Lunghezza 50 mm, forma 119

Larghezza mm	Conf. pz.	Nr. ordine	Prezzo in € IVA escl.
35	1	6 35 02 119 01 0	19,10
35	5	6 35 02 119 04 8	85,90
35	25	6 35 02 119 03 2	382,00

**LAMA DA TAGLIO E-CUT DI PRECISIONE**

Doppia dentatura giapponese originale, per tagli di estrema precisione e lati di taglio puliti. Lunghezza 50 mm, forma 235

Larghezza mm	Conf. pz.	Nr. ordine	Prezzo in € IVA escl.
50	1	6 35 02 235 01 0	19,50
50	5	6 35 02 235 02 0	87,50
50	25	6 35 02 235 03 0	389,00



Lunghezza 50 mm, forma 122

Larghezza mm	Conf. pz.	Nr. ordine	Prezzo in € IVA escl.
65	1	6 35 02 122 01 4	20,70
65	5	6 35 02 122 04 2	93,00
65	25	6 35 02 122 03 6	412,00

**LAMA DA TAGLIO BIM E-CUT DI PRECISIONE**

Lama bimetallica con dentatura giapponese doppia per tutti i materiali di legno, cartongesso e sintetici morbidi. Ottima durata e massima robustezza. Velocità di lavorazione rapida e massima precisione.  
Lunghezza 50 mm, forma 209

Larghezza mm	Conf. pz.	Nr. ordine	Prezzo in € IVA escl.
35	1	6 35 02 209 01 0	19,10
35	5	6 35 02 209 02 0	85,90
35	25	6 35 02 209 03 0	382,00



Lunghezza 50 mm, forma 210

Larghezza mm	Conf. pz.	Nr. ordine	Prezzo in € IVA escl.
50	1	6 35 02 234 01 0	19,80
50	5	6 35 02 234 02 0	89,40
50	25	6 35 02 234 03 0	397,00



Lunghezza 50 mm, forma 212

Larghezza mm	Conf. pz.	Nr. ordine	Prezzo in € IVA escl.
65	1	6 35 02 212 01 0	20,70
65	5	6 35 02 212 02 0	93,00
65	25	6 35 02 212 03 0	412,00

**LAME DA TAGLIO E-CUT UNIVERSALI**

Con dentatura bimetallica, a centro depresso, elevata velocità di taglio, per lamiere (400 N/mm<sup>2</sup>) fino a 2 mm, profilati in alluminio, tubi in rame, legno, cartongesso e quasi tutti i materiali plastici.  
Lunghezza 60 mm, forma 147

Larghezza mm	Conf. pz.	Nr. ordine	Prezzo in € IVA escl.
28	1	6 35 02 147 01 5	18,40
28	5	6 35 02 147 02 1	83,40
28	25	6 35 02 147 03 7	370,00



Lunghezza 60 mm, forma 148

Larghezza mm	Conf. pz.	Nr. ordine	Prezzo in € IVA escl.
44	1	6 35 02 148 01 3	19,50
44	5	6 35 02 148 02 9	87,50
44	25	6 35 02 148 03 5	389,00

**LAMA DA TAGLIO HSS LEGNO**

Ideale per effettuare lunghi tagli dritti e rifilature su parquet o laminati già in posa.  
Senza arresto di profondità

Larghezza mm	Conf. pz.	Nr. ordine	Prezzo in € IVA escl.
100	1	6 35 02 179 01 0	59,40

**LAMA DA TAGLIO HSS LEGNO**

Ideale per effettuare lunghi tagli dritti e rifilature su parquet o laminati già in posa.  
Con arresto di profondità

Larghezza mm	Conf. pz.	Nr. ordine	Prezzo in € IVA escl.
100	1	6 35 02 179 02 0	78,10

**ARRESTO DI PROFONDITÀ**

Arresto di fine corsa per tutte le lame da taglio. Per lavori precisi in profondità. Efficace protezione della lama da taglio e del pezzo in lavorazione. Contenuto: 1 adattatore per fissaggio alla macchina, 1 arresto di profondità, 1 slitta di guida regolabile in profondità  
Utilizzabile solo con (A)MM 500 / 700.

Nr. ordine	Prezzo in € IVA escl.
3 21 27 069 01 0	22,20

**LAMA DA TAGLIO IN METALLO DURO CON DENTATURA APERTA**

Per bordi di taglio perfetti su materiali in fibra di carbonio/vetroresina senza delaminazione. Tagli lunghi e dritti senza deformazioni con una velocità di taglio molto elevata. Utilizzabile anche con arresto di profondità.

Ø mm	Larghezza traccia di taglio mm	Nr. ordine	Prezzo in € IVA escl.
105	1,2	6 35 02 189 01 0	51,30

**LAMA DA TAGLIO SEGMENTATA DIAMANTATA CON DENTATURA APERTA**

Per bordi di taglio perfetti su materiali in fibra di carbonio/vetroresina senza delaminazione. Tagli lunghi e dritti senza deformazioni con una velocità di taglio molto elevata. Rivestimento diamantato per un'eccellente durata. Utilizzabile anche con arresto di profondità.

Ø mm	Larghezza traccia di taglio mm	Nr. ordine	Prezzo in € IVA escl.
105	1,2	6 35 02 190 01 0	124,00



Tagliare senza danneggiare il materiale con bordi di taglio perfetti su materiali in fibra di carbonio/vetroresina senza delaminazione. Particolarmente adatto per aperture precise e tagli corti. Rivestimento diamantato per un'eccellente durata. Possibilità di lavorare con precisione anche in corrispondenza di angoli e bordi. Utilizzabile anche con arresto di profondità.

Larghezza mm	Lungh. mm	Nr. ordine	Prezzo in € IVA escl.
42	60	6 35 02 195 01 0	56,60

**LAMA DA TAGLIO SEGMENTATA**

a gomito, per il distacco di vetri isolanti fissato con mastice, confezione da 2 pz

Nr. ordine	Prezzo in € IVA escl.
6 39 03 166 01 6	73,90

**RIMOZIONE DI FUGHE****LAMA DA TAGLIO IN METALLO DURO**

Prezzo e durata sono minori rispetto alla versione diamantata. versione extra sottile, larghezza traccia di taglio di ca. 1,2 mm, non adatto per giunti in resina epossidica molto dura o giunti in cemento. Adatto anche per la finitura dei comenti dei ponti in teak.

Ø mm	Conf. pz.	Nr. ordine	Prezzo in € IVA escl.
80	1	6 35 02 155 01 0	43,10



Piegata a gomito, larghezza traccia di taglio di ca. 2,2 mm, versione standard per tutti i giunti in marmo, resina epossidica e cemento trass.

Ø mm	Conf. pz.	Nr. ordine	Prezzo in € IVA escl.
80	1	6 35 02 156 01 0	43,90

**COLTELLO SEGMENTATO IN METALLO DURO**

Prezzo e durata sono minori rispetto alla versione diamantata. Per angoli e raggi e per lavorare senza sovrapposizioni, larghezza traccia di taglio di ca. 2,2 mm, per tutti i giunti in marmo e resina epossidica.

Conf. pz.	Nr. ordine	Prezzo in € IVA escl.
1	6 39 03 225 01 0	43,10
5	6 39 03 225 02 0	195,00

**LAMA DIAMANTATA**

Traccia di taglio ca. 2,2 mm, versione standard per tutti le fughe in marmo, in resina epossidica e in cemento trass.

Ø mm	Conf. pz.	Nr. ordine	Prezzo in € IVA escl.
80	1	6 35 02 115 01 1	109,00
80	5	6 35 02 115 03 0	493,00



Traccia di taglio ca. 1,2 mm, per fughe in marmo estremamente sottili. Profondità di taglio max. 10 mm. Non adatta per fughe in resina epossidica e in cemento trass.

Ø mm	Conf. pz.	Nr. ordine	Prezzo in € IVA escl.
80	1	6 35 02 116 01 4	76,30
80	5	6 35 02 116 02 0	344,00

**COLTELLO SEGMENTATO**

Diamantato, anche per angoli e raggi e per lavorare senza sovrapposizioni. Traccia di taglio ca. 2,2 mm, versione standard per tutti le fughe in marmo, in resina epossidica e in cemento trass.

Conf. pz.	Nr. ordine	Prezzo in € IVA escl.
1	6 39 03 162 01 7	80,20
5	6 39 03 162 03 0	361,00



Traccia di taglio ca. 1,2 mm, per giunti di marmo estremamente sottili. Profondità di taglio max. 10 mm. Non adatta per giunti in resina epossidica e in cemento trass.

Conf. pz.	Nr. ordine	Prezzo in € IVA escl.
1	6 39 03 196 01 3	81,20
5	6 39 03 196 02 0	367,00

**BLOCCHETTO DI PULIZIA**

Rombo per la pulizia degli utensili in metallo duro e diamantati.

Nr. ordine	Prezzo in € IVA escl.
6 37 19 007 01 0	24,20

**COLTELLO**

Forma diritta. Coltello universale per quasi tutti i giunti di dilatazione, confezione da 5 pz.

Nr. ordine	Prezzo in € IVA escl.
6 39 03 117 01 5	24,90

**COLTELLO**

Forma diritta, lunga, confezione da 5 pezzi per giunti di dilatazione molto profondi

Nr. ordine	Prezzo in € IVA escl.
6 39 03 116 01 1	79,90

**COLTELLO SEGMENTATO**

Forma a segmento, per tagli a V dall'esterno oppure per tagli angolari, confezione da 2 pezzi

Lunghezza complessiva mm	Lunghezza tagliente mm	Nr. ordine	Prezzo in € IVA escl.
73	30	6 39 03 132 01 0	55,90

**RASCHIATURA****SPATOLA**

per la rimozione di residui e rivestimenti come ad es. protezione della sottoscocca, residui di collante etc. confezione da 2 pz

Lungh. mm	Conf. pz.	Nr. ordine	Prezzo in € IVA escl.
64	2	6 39 03 206 01 8	23,60
72	2	6 39 03 227 01 0	23,90

**TAGLIO****COLTELLO**

Forma a fungo, confezione 5 pezzi, per il taglio di silicone e stucchi morbidi

Nr. ordine	Prezzo in € IVA escl.
6 39 03 128 01 2	18,00

**ACCESSORI GENERICI****INSERTO SYSTAINER PER AFSC 18 Q**

Nr. ordine	Prezzo in € IVA escl.
3 39 04 542 00 0	9,71

**CUFFIA DI ASPIRAZIONE****FSC 2.0 X**

Per lavorazioni con utensili diamantati, possibilità di montaggio senza necessità di chiavi di servizio. Attacco da Ø 32 mm.

Nr. ordine	Prezzo in € IVA escl.
9 26 02 075 01 8	75,30

**SET DI ASPIRAZIONE**

Per tutti i lavori di levigatura e raschiatura con platorello triangolare e raspa in metallo duro, inclusi 2 platorelli forati; 5 fogli abrasivi, forati, ognuno di grana 60, 80, 120; 1 cuffia di aspirazione con tubo; 2 raccordi per attacchi da Ø 27 e 32 mm nonché 2 adattatori per il collegamento a comuni aspirapolveri domestici. Per FSC 2.0 Q.

Nr. ordine	Prezzo in € IVA escl.
9 26 02 074 01 4	59,10

**GUANTI DA LAVORO**

Antivibrazioni, certificati secondo EN 388/420, EN ISO 10819, CEE n° 0200, 1 paio a conf.

gr.	Nr. ordine	Prezzo in € IVA escl.
9 L	3 21 73 003 00 3	84,70
10 XL	3 21 73 004 00 1	84,70
11 XXL	3 21 73 005 00 5	84,70

**IMPUGNATURA**

Per una riduzione delle vibrazioni e una migliore maneggevolezza di FEIN SuperCut durante un utilizzo prolungato dell'utensile. Disponibile anche in combinazione con la cuffia di aspirazione 9 26 02 084 01 0.

Nr. ordine	Prezzo in € IVA escl.
3 21 19 116 01 1	50,00

**ADATTATORE PER FEIN SUPERCUT SENZA QUICKIN**

Necessario per l'utilizzo degli accessori con attacco tondo (ad es. raspe, platorelli di levigatura e di lucidatura).

Nr. ordine	Prezzo in € IVA escl.
3 06 05 114 01 1	27,10

**ADATTATORE PER FEIN SUPERCUT SENZA QUICKIN**

Per l'attacco di accessori Starlock su vecchi modelli di FEIN SuperCut senza attacco QuickIN (FSC 1.6, FSC 1.7). Adattatore e vite di fissaggio.

Nr. ordine	Prezzo in € IVA escl.
3 52 22 952 04 0	16,70

**ADATTATORE PER FEIN SUPERCUT CON QUICKIN**

Necessario per l'utilizzo degli accessori con attacco tondo (ad es. raspe, platorelli di levigatura e di lucidatura).

Nr. ordine	Prezzo in € IVA escl.
6 37 33 005 01 0	25,80

**ADATTATORE PER FEIN SUPERCUT CON QUICKIN**

Per l'attacco di accessori Starlock su vecchi modelli di FEIN SuperCut con attacco QuickIN (FSC 1.6 Q, FSC 1.7 Q, FSC 2.0 Q, AFSC 1.7 Q e AFSC 18). Adattatore e vite di fissaggio.

Nr. ordine	Prezzo in € IVA escl.
3 52 22 952 05 0	16,70

**PASTA DA TAGLIO**

Lubrificante per il taglio della lamiera

Nr. ordine	Prezzo in € IVA escl.
3 21 32 020 12 9	16,70

**SET DI ACCESSORI****SET DI ACCESSORI PER LAVORI DI FALEGNAMERIA/ALLESTIMENTO D'INTERNI**

Parti di ricambio per set professionale per lavori di falegnameria/allestimento d'interni, composto da: 1 lama da taglio HSS per legno (forma 153), 4 lame da taglio E-Cut Long-Life (forma 162, 163, 164, 165), 4 lame da taglio E-Cut di precisione (forma 119, 120 e 121, 122), 2 lame da taglio E-Cut universali (forma 147, 148), 1 arresto di profondità, 1 platorello, 5 fogli abrasivi per ogni tipo di grana: 80, 120, 180, 1 adattatore e 2 elementi di serraggio

Nr. ordine	Prezzo in € IVA escl.
6 39 03 167 66 0	199,00

**SET DI ACCESSORI PER RIPARAZIONI/SOSTITUZIONI FINESTRE**

Parti di ricambio per set professionale per lavori di riparazione/sostituzione finestre, composto da: 1 lama da taglio HSS, piegata a gomito (forma 137), 1 lama da taglio HSS per legno (forma 153), 1 lama da taglio E-Cut Long Life (forma 163), 2 lame da taglio E-Cut universali (forma 147,148), 1 lama da taglio segmentata (forma 166), 1 coltello a fungo (forma 128), 1 arresto di profondità, 1 platorello, 5 fogli abrasivi per ogni tipo, grana 80, 120, 180, 1 adattatore e 2 elementi di serraggio

Nr. ordine	Prezzo in € IVA escl.
6 39 03 167 67 0	199,00



MULTIMASTER A BATTERIA AMM 700 1.7 Q SELECT	MULTIMASTER A BATTERIA AMM 700 1.7 Q CRISTALLI AUTO	MULTIMASTER MM 700 1.7 BASIC	MULTIMASTER MM 700 1.7 Q BASIC	MULTIMASTER MM 700 1.7 Q CRISTALLI AUTO	MULTIMASTER MM 700 1.7 Q BUS E AUTOCARRI	MOTLX 6-25
Il nostro miglior utensile ad oscillazione MULTIMASTER a batteria per il settore automobilistico.	Il nostro miglior utensile ad oscillazione MULTIMASTER a batteria per il settore automobilistico con vasta gamma di accessori per il distacco dei vetri e i lavori sulla carrozzeria.	Il nostro miglior utensile ad oscillazione MULTIMASTER per l'industria automobilistica con testa degli ingranaggi particolarmente piatta per lavorazioni in spazi ristretti.	Il nostro miglior utensile ad oscillazione MULTIMASTER per il settore automobilistico.	Il nostro miglior utensile ad oscillazione MULTIMASTER per il settore automobilistico con vasta gamma di accessori per il distacco dei vetri e i lavori sulla carrozzeria.	Il nostro miglior utensile ad oscillazione MULTIMASTER con vasta gamma di accessori per il settore automobilistico e dei veicoli commerciali.	L'utensile a oscillazione ad aria compressa di elevata potenza per il settore degli automezzi pesanti.

PAGINA		247	247	248	248	248	249	249
Potenza nominale assorbita	W			450	450	450	450	
Tensione batteria	V	18	18					
Compatibilità batteria		ioni di litio / ioni di litio High Power	ioni di litio / ioni di litio High Power					
Attacco batteria		MultiVolt	MultiVolt					
Oscillazioni	1/min	10 000 - 19 500	10 000 - 19 500	10 000 - 19 500	10 000 - 19 500	10 000 - 19 500	10 000 - 19 500	20 000
Portautensile		Esagonale	Esagonale	Esagonale	Esagonale	Esagonale	Esagonale	Esagonale
Cambio accessori		QuickIN	QuickIN	Manuale con vite esagonale	QuickIN	QuickIN	QuickIN	Manuale con vite esagonale
Ampiezza		2 x 1,7°	2 x 1,7°	2 x 1,7°	2 x 1,7°	2 x 1,7°	2 x 1,7°	2 x 1,6°
Peso EPTA	kg			1,45	1,65	1,65	1,65	0,90
Peso con batteria	kg		1,80					
Peso senza batteria	kg	1,10	1,10					

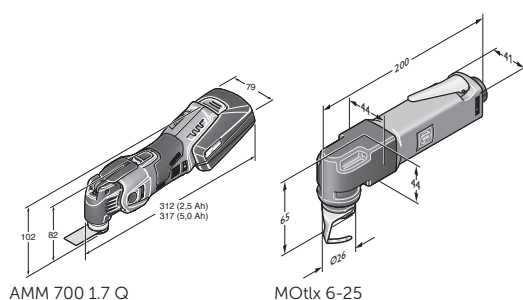

AMM 700 1.7 Q

MOTLX 6-25



## MULTIMASTER A BATTERIA AMM 700 1.7 Q SELECT



### FORNITURA

1 coperchio di protezione per il cambio utensile, 1 pietra di affilatura (6 37 19 010 01 4), 1 valigetta portautensile in plastica

Per gli accessori vedere pagina 250

Il nostro miglior utensile ad oscillazione MULTIMASTER a batteria per il settore automobilistico.

Tensione batteria	V	18
Compatibilità batteria		Ioni di litio / Ioni di litio High Power
Attacco batteria		MultiVolt
Oscillazioni	1/min	10 000 - 19 500
Portautensile		Esagonale
Cambio accessori		QuickIN
Ampiezza		2 x 1,7°
Peso senza batteria	kg	1,10

Nr. ordine	7 129 35 61 00 0
EAN	4014586893198
Prezzo in € IVA escl. [PK03]	285,00

### I VANTAGGI DEI PRODOTTI FEIN

- + Concepito per il distacco dei vetri e i lavori sulla carrozzeria.
- + Sistema antivibrazioni: per lavorare costantemente in modo piacevole e sicuro con vibrazioni ridotte ed eccellente smorzamento del rumore.
- + QuickIN: sostituzione dell'utensile in meno di 3 secondi grazie al sistema di serraggio rapido senza chiavi di servizio brevettato FEIN.
- + Attacco portautensile esagonale per una trasmissione ottimale della coppia.
- + Motore FEIN PowerDrive da 18 V: motore brushless particolarmente potente e quasi privo d'usura con rendimento elevato così come capacità di carico elevata e lunga durata.
- + Dinamo tachimetrica: numero di giri costante anche sotto carico e regolazione elettronica continua del numero di giri.
- + Ingranaggi in metallo: elevata resistenza al carico e massima durata, poiché tutti gli elementi degli ingranaggi sono in metallo.
- + SafetyCell Technology: protezione perfetta da sovraccarichi, surriscaldamenti e scarica profonda grazie alle batterie agli ioni di litio con sistema di monitoraggio delle singole celle.
- + Lo stato di carica della batteria può essere letto direttamente sulla batteria.

## MULTIMASTER A BATTERIA AMM 700 1.7 Q CRISTALLI AUTO



### FORNITURA

1 coperchio di protezione per il cambio utensile, 1 coltello di forma diritta, con curvatura a Z, dentato (forma 081), 1 coltello a forma di U, in versione rinforzata (forma 157 e 111), 1 coltello a forma di L, dentato (forma 209), 2 coltelli a forma di L, dentati (forma 208), 2 coltelli a forma di U, in versione rinforzata, dentati (forma 212), 3 coltelli a forma di L, dentati (forma 207), 1 coltello di forma diritta, con curvatura a Z, con rullo di battuta regolabile, 1 pietra di affilatura (6 37 19 010 01 4), 2 batterie agli ioni di litio (18 V/6 Ah), 1 Caricabatteria rapido ALG 80, 1 valigetta portautensile in plastica

Per gli accessori vedere pagina 250

Il nostro miglior utensile ad oscillazione MULTIMASTER a batteria per il settore automobilistico con vasta gamma di accessori per il distacco dei vetri e i lavori sulla carrozzeria.

Tensione batteria	V	18
Capacità di carica della batteria	Ah	6
Compatibilità batteria		Ioni di litio / Ioni di litio High Power
Attacco batteria		MultiVolt
Oscillazioni	1/min	10 000 - 19 500
Portautensile		Esagonale
Cambio accessori		QuickIN
Ampiezza		2 x 1,7°
Peso con batteria	kg	1,80
Peso senza batteria	kg	1,10

Nr. ordine	7 129 35 62 00 0
EAN	4014586893211
Prezzo in € IVA escl. [PK03]	670,00

### I VANTAGGI DEI PRODOTTI FEIN

- + Concepito per il distacco dei vetri e i lavori sulla carrozzeria.
- + Sistema antivibrazioni: per lavorare costantemente in modo piacevole e sicuro con vibrazioni ridotte ed eccellente smorzamento del rumore.
- + QuickIN: sostituzione dell'utensile in meno di 3 secondi grazie al sistema di serraggio rapido senza chiavi di servizio brevettato FEIN.
- + Attacco portautensile esagonale per una trasmissione ottimale della coppia.
- + Motore FEIN PowerDrive da 18 V: motore brushless particolarmente potente e quasi privo d'usura con rendimento elevato così come capacità di carico elevata e lunga durata.
- + Dinamo tachimetrica: numero di giri costante anche sotto carico e regolazione elettronica continua del numero di giri.
- + Ingranaggi in metallo: elevata resistenza al carico e massima durata, poiché tutti gli elementi degli ingranaggi sono in metallo.
- + SafetyCell Technology: protezione perfetta da sovraccarichi, surriscaldamenti e scarica profonda grazie alle batterie agli ioni di litio con sistema di monitoraggio delle singole celle.
- + Lo stato di carica della batteria può essere letto direttamente sulla batteria.

## MULTIMASTER MM 700 1.7 BASIC



### FORNITURA

1 chiave, 1 pietra di affilatura (6 37 19 010 01 4),  
1 vite di serraggio (3 30 01 039 01 7),  
1 valigetta portautensile in plastica

Per gli accessori vedere pagina 250

Il nostro miglior utensile ad oscillazione MULTIMASTER per l'industria automobilistica con testa degli ingranaggi particolarmente piatta per lavorazioni in spazi ristretti.

Potenza nominale assorbita	W	450
Potenza resa	W	250
Oscillazioni	1/min	10 000 - 19 500
Portautensile		Esagonale
Cambio accessori		Manuale con vite esagonale
Ampiezza		2 x 1,7°
Cavo con spina	m	5
Peso EPTA	kg	1,45

Nr. ordine	7 229 69 61 00 0
EAN	4014586893556
Prezzo in € IVA escl. [PK03]	450,00

### I VANTAGGI DEI PRODOTTI FEIN

- + Concepito per il distacco dei vetri e i lavori sulla carrozzeria.
- + Sistema antivibrazioni: per lavorare costantemente in modo piacevole e sicuro con vibrazioni ridotte ed eccellente smorzamento del rumore.
- + Attacco portautensile esagonale per una trasmissione ottimale della coppia.
- + Motore ad alte prestazioni FEIN da 450 W: motore ad alte prestazioni di lunga durata e resistente ai sovraccarichi con elevata percentuale di rame per una maggiore velocità di taglio e di lavorazione.
- + Dinamo tachimetrica: numero di giri costante anche sotto carico e regolazione elettronica continua del numero di giri.
- + Ingranaggi in metallo: elevata resistenza al carico e massima durata, poiché tutti gli elementi degli ingranaggi sono in metallo.
- + Cavo industriale: ampio raggio di azione grazie al cavo in neoprene di 5 metri di lunghezza di qualità industriale.

## MULTIMASTER MM 700 1.7 Q BASIC



### FORNITURA

1 coperchio di protezione per il cambio utensile,  
1 pietra di affilatura (6 37 19 010 01 4),  
1 valigetta portautensile in plastica

Per gli accessori vedere pagina 250

Il nostro miglior utensile ad oscillazione MULTIMASTER per il settore automobilistico.

Potenza nominale assorbita	W	450
Potenza resa	W	250
Oscillazioni	1/min	10 000 - 19 500
Portautensile		Esagonale
Cambio accessori		QuickIN
Ampiezza		2 x 1,7°
Cavo con spina	m	5
Peso EPTA	kg	1,65

Nr. ordine	7 229 70 61 00 0
EAN	4014586893594
Prezzo in € IVA escl. [PK03]	450,00

### I VANTAGGI DEI PRODOTTI FEIN

- + Concepito per il distacco dei vetri e i lavori sulla carrozzeria.
- + Sistema antivibrazioni: per lavorare costantemente in modo piacevole e sicuro con vibrazioni ridotte ed eccellente smorzamento del rumore.
- + QuickIN: sostituzione dell'utensile in meno di 3 secondi grazie al sistema di serraggio rapido senza chiavi di servizio brevettato FEIN.
- + Attacco portautensile esagonale per una trasmissione ottimale della coppia.
- + Motore ad alte prestazioni FEIN da 450 W: motore ad alte prestazioni di lunga durata e resistente ai sovraccarichi con elevata percentuale di rame per una maggiore velocità di taglio e di lavorazione.
- + Dinamo tachimetrica: numero di giri costante anche sotto carico e regolazione elettronica continua del numero di giri.
- + Ingranaggi in metallo: elevata resistenza al carico e massima durata, poiché tutti gli elementi degli ingranaggi sono in metallo.
- + Cavo industriale: ampio raggio di azione grazie al cavo in neoprene di 5 metri di lunghezza di qualità industriale.

## MULTIMASTER MM 700 1.7 Q CRISTALLI AUTO



### FORNITURA

3 coltelli a forma di L, dentati (forma 207), 2 coltelli a forma di L, dentati (forma 208), 1 coltello a forma di L, dentato (forma 209), 1 coltello a forma di U, in versione rinforzata (forma 157 e 111), 2 coltelli a forma di U, in versione rinforzata, dentati (forma 212), 1 coltello di forma diritta, con curvatura a Z, con rullo di battuta regolabile, 1 coltello di forma diritta, con curvatura a Z, dentato (forma 081), 1 coperchio di protezione per il cambio utensile,  
1 pietra di affilatura (6 37 19 010 01 4),  
1 valigetta portautensile in plastica

Per gli accessori vedere pagina 250

Il nostro miglior utensile ad oscillazione MULTIMASTER per il settore automobilistico con vasta gamma di accessori per il distacco dei vetri e i lavori sulla carrozzeria.

Potenza nominale assorbita	W	450
Potenza resa	W	250
Oscillazioni	1/min	10 000 - 19 500
Portautensile		Esagonale
Cambio accessori		QuickIN
Ampiezza		2 x 1,7°
Cavo con spina	m	5
Peso EPTA	kg	1,65

Nr. ordine	7 229 70 62 00 0
EAN	4014586893662
Prezzo in € IVA escl. [PK03]	560,00

### I VANTAGGI DEI PRODOTTI FEIN

- + Sistema antivibrazioni: per lavorare costantemente in modo piacevole e sicuro con vibrazioni ridotte ed eccellente smorzamento del rumore.
- + QuickIN: sostituzione dell'utensile in meno di 3 secondi grazie al sistema di serraggio rapido senza chiavi di servizio brevettato FEIN.
- + Attacco portautensile esagonale per una trasmissione ottimale della coppia.
- + Motore ad alte prestazioni FEIN da 450 W: motore ad alte prestazioni di lunga durata e resistente ai sovraccarichi con elevata percentuale di rame per una maggiore velocità di taglio e di lavorazione.
- + Dinamo tachimetrica: numero di giri costante anche sotto carico e regolazione elettronica continua del numero di giri.
- + Ingranaggi in metallo: elevata resistenza al carico e massima durata, poiché tutti gli elementi degli ingranaggi sono in metallo.
- + Cavo industriale: ampio raggio di azione grazie al cavo in neoprene di 5 metri di lunghezza di qualità industriale.

## MULTIMASTER MM 700 1.7 Q BUS E AUTOCARRI



### FORNITURA

1 coltello a uncino, dentato (forma 217), 1 raschietto a forma di paletta, con rivestimento antigraffio (forma 105), 2 coltelli a forma di L, dentati (forma 207), 2 coltelli di forma diritta, dentati (forma 073), 1 coltello di forma arcuata, con curvatura a Z (forma 072), 1 coltello a forma di U, dentato (forma 212), 2 coltelli diritti, curva a Z, dentati (forma 081), 1 coltello a forma di L, dentato (forma 209), 1 coperchio di protezione per il cambio utensile, 1 cavo di trazione con attacco, 1 pietra di affilatura (6 37 19 010 01 4), 1 valigetta portautensile in plastica

Per gli accessori vedere pagina 250

Il nostro miglior utensile ad oscillazione MULTIMASTER con vasta gamma di accessori per il settore automobilistico e dei veicoli commerciali.

Potenza nominale assorbita	W	450
Potenza resa	W	250
Oscillazioni	1/min	10 000 - 19 500
Portautensile		Esagonale
Cambio accessori		QuickIN
Ampiezza		2 x 1,7°
Cavo con spina	m	5
Peso EPTA	kg	1,65

Nr. ordine	7 229 70 63 00 0
EAN	4014586893709
Prezzo in € IVA escl. [PK03]	560,00

### I VANTAGGI DEI PRODOTTI FEIN

- + Sistema antivibrazioni: per lavorare costantemente in modo piacevole e sicuro con vibrazioni ridotte ed eccellente smorzamento del rumore.
- + QuickIN: sostituzione dell'utensile in meno di 3 secondi grazie al sistema di serraggio rapido senza chiavi di servizio brevettato FEIN.
- + Attacco portautensile esagonale per una trasmissione ottimale della coppia.
- + Motore ad alte prestazioni FEIN da 450 W: motore ad alte prestazioni di lunga durata e resistente ai sovraccarichi con elevata percentuale di rame per una maggiore velocità di taglio e di lavorazione.
- + Dinamo tachimetrica: numero di giri costante anche sotto carico e regolazione elettronica continua del numero di giri.
- + Ingranaggi in metallo: elevata resistenza al carico e massima durata, poiché tutti gli elementi degli ingranaggi sono in metallo.
- + Cavo industriale: ampio raggio di azione grazie al cavo in neoprene di 5 metri di lunghezza di qualità industriale.

## MOTLX 6-25



### FORNITURA

2 chiavi, 1 valigetta portautensile in plastica

Per gli accessori vedere pagina 250

L'utensile a oscillazione ad aria compressa di elevata potenza per il settore degli automezzi pesanti.

Pressione di esercizio	bar	6,3
Consumo d'aria	m <sup>3</sup> /min	0,6
Oscillazioni	1/min	20 000
Ø tubo aspirazione	mm	8
Portautensile		Esagonale
Cambio accessori		Manuale con vite esagonale
Ampiezza		2 x 1,6°
Peso EPTA	kg	0,90

Nr. ordine	7 536 03 00 01 0
EAN	4014586861906
Prezzo in € IVA escl. [PK03]	713,00

### I VANTAGGI DEI PRODOTTI FEIN

- + E' disponibile un'ampia gamma di accessori per l'impiego professionale in molti settori.
- + Ampio movimento oscillatorio (2x 1,6 gradi di ampiezza oscillazione) per una rapida velocità di lavorazione.
- + Ideale per la rimozione dei vetri incollati di camion, autobus e treni.
- + Dimensioni ridotte.
- + Tubo di alimentazione e scarico compresi nella fornitura.
- + Senza perdite d'aria e senza nebulizzazione d'olio nell'area di lavoro.
- + Portautensile esagonale.

## ACCESSORI GENERICI

**PROTEZIONE IN PLASTICA**

Per la sostituzione sicura degli utensili sul SuperCut con QuickIN aprendo e chiudendo la leva di serraggio.

Nr. ordine	Prezzo in € IVA escl.
3 21 74 011 00 0	7,42

**PIETRA PER AFFILARE**

Per affilare i coltelli prima dell'uso al fine di ottenere un taglio ottimale.

Nr. ordine	Prezzo in € IVA escl.
6 37 19 010 01 4	12,50

**PASTA DA TAGLIO**

Lubrificante per il taglio della lamiera

Nr. ordine	Prezzo in € IVA escl.
3 21 32 020 12 9	16,70

**GUANTI DA LAVORO**

Antivibrazioni, certificati secondo EN 388/420, EN ISO 10819, CEE n° 0200, 1 paio a conf.

gr.	Nr. ordine	Prezzo in € IVA escl.
9 L	3 21 73 003 00 3	84,70
10 XL	3 21 73 004 00 1	84,70
11 XXL	3 21 73 005 00 5	84,70

**ADATTATORE PER FEIN SUPERCUT SENZA QUICKIN**

Necessario per l'utilizzo degli accessori con attacco tondo (ad es. raspe, platorelli di levigatura e di lucidatura).

Nr. ordine	Prezzo in € IVA escl.
3 06 05 114 01 1	27,10

**ADATTATORE PER FEIN SUPERCUT CON QUICKIN**

Necessario per l'utilizzo degli accessori con attacco tondo (ad es. raspe, platorelli di levigatura e di lucidatura).

Nr. ordine	Prezzo in € IVA escl.
6 37 33 005 01 0	25,80

**ADATTATORE PER FEIN SUPERCUT CON QUICKIN**

Per l'attacco di accessori Starlock su vecchi modelli di FEIN SuperCut con attacco QuickIN (FSC 1.6 Q, FSC 1.7 Q, FSC 2.0 Q, AFSC 1.7 Q e AFSC 18). Adattatore e vite di fissaggio.

Nr. ordine	Prezzo in € IVA escl.
3 52 22 952 05 0	16,70

**ADATTATORE PER FEIN SUPERCUT SENZA QUICKIN**

Per l'attacco di accessori Starlock su vecchi modelli di FEIN SuperCut senza attacco QuickIN (FSC 1.6, FSC 1.7). Adattatore e vite di fissaggio.

Nr. ordine	Prezzo in € IVA escl.
3 52 22 952 04 0	16,70

## ACCESSORI PER AUTOFFICINA

**FORMA DIRITTA**

piegato, curvatura a Z, quale coltello di ricambio per il dispositivo di smontaggio 9 06 07 001 01 6, confezione da 2 pz.

Nr. ordine	Prezzo in € IVA escl.
6 39 03 197 01 7	94,70

**LAMA DA TAGLIO**

HSS, con dentatura di precisione per tagli precisi. Di impiego universale su lamiera fino a 1 mm circa, anche a doppio strato, e su materiale plastico.

Ø mm	Conf. pz.	Nr. ordine	Prezzo in € IVA escl.
63	2	6 35 02 102 01 6	42,40
63	5	6 35 02 102 07 0	101,00
80	2	6 35 02 103 01 0	44,60
80	5	6 35 02 103 05 0	105,00

**LAME DA TAGLIO E-CUT UNIVERSALI**

Con dentatura bimetallica, a centro depresso, elevata velocità di taglio, per lamiera (400 N/mm<sup>2</sup>) fino a 2 mm, profilati in alluminio, tubi in rame, legno, cartongesso e quasi tutti i materiali plastici.

Lunghezza 60 mm, forma 147

Larghezza mm	Conf. pz.	Nr. ordine	Prezzo in € IVA escl.
28	1	6 35 02 147 01 5	18,40
28	5	6 35 02 147 02 1	83,40



Lunghezza 60 mm, forma 148

Larghezza mm	Conf. pz.	Nr. ordine	Prezzo in € IVA escl.
44	1	6 35 02 148 01 3	19,50
44	5	6 35 02 148 02 9	87,50

**FORMA DIRITTA**

per incavi di forma arrotondata su materiale sintetico. dentato, confezione da 2 pz.

Lunghezza complessiva mm	Lunghezza tagliente mm	Nr. ordine	Prezzo in € IVA escl.
56	35	6 39 03 073 01 1	56,80

**FORMA DIRITTA**

Per la rimozione di parti annesse alla carrozzeria. curvatura a Z, dentato, confezione da 2 pz.

Lunghezza complessiva mm	Lunghezza tagliente mm	Nr. ordine	Prezzo in € IVA escl.
120	60	6 39 03 081 01 3	80,30

**SPATOLA**

per la rimozione di residui e rivestimenti come ad es. protezione della sottoscocca, residui di collante etc. confezione da 2 pz

Lungh. mm	Conf. pz.	Nr. ordine	Prezzo in € IVA escl.
64	2	6 39 03 206 01 8	23,60
72	2	6 39 03 227 01 0	23,90

**COLTELLO**

Forma a fungo, confezione 5 pezzi, per il taglio di silicone e stucchi morbidi

Nr. ordine	Prezzo in € IVA escl.
6 39 03 128 01 2	18,00

## ACCESSORI FEIN PER LA RIMOZIONE DEI RESTI DI COLLANTE



### RASCHIETTO

a forma di paletta, con rivestimento antigraffio, confezione da 2 pz.

Lunghezza complessiva mm	Lunghezza tagliente mm	Nr. ordine	Prezzo in € IVA escl.
64	12	6 39 03 129 05 0	74,10
65	18	6 39 03 146 01 8	73,70
64	25	6 39 03 105 01 9	74,10



### RASCHIETTO

con tagliente trasversale e rivestimento antigraffio sull'arresto frontale, confezione da 2 pz.

Larghezza taglio mm	Nr. ordine	Prezzo in € IVA escl.
13	6 39 03 113 01 6	74,10
25	6 39 03 131 01 7	74,10



### RASCHIETTO

con tagliente trasversale, confezione da 2 pz.

Larghezza taglio mm	Nr. ordine	Prezzo in € IVA escl.
13	6 39 03 144 01 1	73,70



### SET DI RASCHIETTI

composto da: 1 raschietto a forma di paletta, con rivestimento antigraffio (forma 129/105).

Nr. ordine	Prezzo in € IVA escl.
6 39 03 129 01 6	74,10



### SET DI RASCHIETTI

composto da: 1 raschietto con tagliente trasversale e rivestimento antigraffio sull'arresto frontale (forma 113/131).

Nr. ordine	Prezzo in € IVA escl.
6 39 03 113 02 2	74,10

## ACCESSORI PER SET PROFESSIONALE PER CRISTALLI AUTO



### FORMA A U

Ideale per l'estrazione di vetri sotto il cofano motore. gambo corto, confezione da 2 pz.

Lunghezza tagliente mm	Nr. ordine	Prezzo in € IVA escl.
16	6 39 03 095 01 1	89,00
16	6 39 03 108 01 4	98,80
18	6 39 03 087 01 9	89,00
19,5	6 39 03 118 01 3	93,10
22	6 39 03 115 01 8	98,80
24	6 39 03 076 01 6	80,30
28	6 39 03 163 01 1	89,00
32	6 39 03 147 01 2	93,10
36	6 39 03 079 01 2	80,30
40	6 39 03 110 01 0	89,00
60	6 39 03 101 01 0	84,00
70	6 39 03 155 01 4	91,50



### FORMA A U

Ideale per l'estrazione di vetri sotto il cofano motore. gambo lungo, confezione da 2 pz.

Lunghezza tagliente mm	Nr. ordine	Prezzo in € IVA escl.
32	6 39 03 114 01 4	98,80
32	6 39 03 191 01 1	89,00
45	6 39 03 154 01 0	89,00
52	6 39 03 153 01 2	84,00
60	6 39 03 107 01 6	93,10



### FORMA A U

Ideale per l'estrazione di vetri sotto il cofano motore. versione rinforzata, confezione da 2 pz.

Lunghezza tagliente mm	Nr. ordine	Prezzo in € IVA escl.
60	6 39 03 157 01 1	84,00
95	6 39 03 111 01 9	93,10



### FORMA A U

Ideale per l'estrazione di vetri sotto il cofano motore. versione rinforzata, dentato, confezione da 2 pz.

Lunghezza tagliente mm	Nr. ordine	Prezzo in € IVA escl.
19	6 39 03 210 01 6	56,30
22,5	6 39 03 211 01 5	56,30
38	6 39 03 212 01 8	56,30



### FORMA A L

dentato, confezione da 2 pz.

Lunghezza tagliente mm	Nr. ordine	Prezzo in € IVA escl.
19	6 39 03 208 01 0	57,30
25,4	6 39 03 207 01 2	57,30
38	6 39 03 209 01 4	57,30



### FORMA DIRITTA

Confezione da 2 pz.

Lunghezza complessiva mm	Lunghezza tagliente mm	Nr. ordine	Prezzo in € IVA escl.
56	26	6 39 03 121 01 8	74,10
90	40	6 39 03 176 01 5	56,80
145	35	6 39 03 194 01 6	93,10



### FORMA DIRITTA

curvatura a Z, confezione da 2 pz.

Lunghezza complessiva mm	Lunghezza tagliente mm	Nr. ordine	Prezzo in € IVA escl.
68	19	6 39 03 122 01 1	74,10
84	18	6 39 03 181 01 2	86,50
65	23	6 39 03 173 01 0	86,50
65	25	6 39 03 124 01 3	86,50
85	27	6 39 03 174 01 8	86,50
110	32	6 39 03 123 01 5	86,50
120	70	6 39 03 171 01 3	80,30

**FORMA DIRITTA**

piegato, confezione da 2 pz.

Lunghezza complessiva mm	Lunghezza tagliente mm	Nr. ordine	Prezzo in € IVA escl.
65	14	6 39 03 120 01 9	74,10
75	16	6 39 03 104 01 5	68,00
75	35	6 39 03 103 01 7	49,90
75	35	6 39 03 109 01 8	55,70
75	35	6 39 03 172 01 6	55,70

**FORMA DIRITTA**

piegato, curvatura a Z, confezione da 2 pz.

Lunghezza complessiva mm	Lunghezza tagliente mm	Nr. ordine	Prezzo in € IVA escl.
120	45	6 39 03 168 01 8	80,30
120	70	6 39 03 125 01 7	80,30

**FORMA DIRITTA**

curvatura a Z, con rullino di battuta fisso, confezione da 2 pz.

Lunghezza complessiva mm	Lunghezza tagliente mm	Nr. ordine	Prezzo in € IVA escl.
120	16	6 39 03 099 01 0	84,00
125	58	6 39 03 097 01 8	84,00

**FORMA DIRITTA**

curvatura a Z, con rullino di battuta regolabile, confezione da 2 pz.

Lunghezza complessiva mm	Lunghezza tagliente mm	Nr. ordine	Prezzo in € IVA escl.
100	16-43	6 39 03 143 01 3	113,00
100	18-39	6 39 03 170 01 4	113,00
100	20-35	6 39 03 198 01 5	113,00
100	60-76	6 39 03 169 01 2	113,00

**FORMA DIRITTA**

piatto, con rullino di battuta regolabile, confezione da 2 pz.

Lunghezza complessiva mm	Lunghezza tagliente mm	Nr. ordine	Prezzo in € IVA escl.
145	42-60	6 39 03 182 01 5	93,10

**FORMA DIRITTA**

curvatura a Z, curvato, con rullino di battuta fisso, confezione da 2 pz.

Lunghezza complessiva mm	Lunghezza tagliente mm	Nr. ordine	Prezzo in € IVA escl.
120	54	6 39 03 160 01 5	90,30

**FORMA ARCUATA**

curvatura a Z, con rullino di battuta fisso, confezione da 2 pz.

Lunghezza complessiva mm	Lunghezza tagliente mm	Nr. ordine	Prezzo in € IVA escl.
80	14	6 39 03 082 01 6	84,00
80	16	6 39 03 133 01 4	84,00
85	39	6 39 03 152 01 8	84,00

**FORMA ARCUATA**

curvatura a Z, con rullino di battuta regolabile, confezione da 2 pz.

Lunghezza complessiva mm	Lunghezza tagliente mm	Nr. ordine	Prezzo in € IVA escl.
110	32-46	6 39 03 195 01 0	113,00

**ACCESSORI CARGO****FORMA A L**

dentato, confezione da 2 pz.

Lunghezza tagliente mm	Nr. ordine	Prezzo in € IVA escl.
25,4	6 39 03 207 01 2	57,30
38	6 39 03 209 01 4	57,30

**FORMA DIRITTA**

per incavi di forma arrotondata su materiale sintetico, dentato, confezione da 2 pz.

Lunghezza complessiva mm	Lunghezza tagliente mm	Nr. ordine	Prezzo in € IVA escl.
56	35	6 39 03 073 01 1	56,80

**FORMA DIRITTA**

Per la rimozione di parti annesse alla carrozzeria, curvatura a Z, dentato, confezione da 2 pz.

Lunghezza complessiva mm	Lunghezza tagliente mm	Nr. ordine	Prezzo in € IVA escl.
120	60	6 39 03 081 01 3	80,30

**FORMA DIRITTA**

curvatura a Z, confezione da 2 pz.

Lunghezza complessiva mm	Lunghezza tagliente mm	Nr. ordine	Prezzo in € IVA escl.
120	60	6 39 03 216 01 7	79,00

**FORMA DIRITTA**

tagliente angolare, confezione da 2 pz.

Lunghezza complessiva mm	Lunghezza tagliente mm	Nr. ordine	Prezzo in € IVA escl.
85	65/8	6 39 03 177 01 9	82,20
83	35/20	6 39 03 203 01 3	82,20

**FORMA ARCUATA**

curvatura a Z, confezione da 2 pz.

Lunghezza complessiva mm	Lunghezza tagliente mm	Nr. ordine	Prezzo in € IVA escl.
80	45	6 39 03 072 01 7	80,20

**FORMA A U**

con gambo allungato, confezione da 2 pz.

Lunghezza tagliente mm	Nr. ordine	Prezzo in € IVA escl.
40	6 39 03 156 01 7	99,10

**A UNCINO**

dentato, confezione da 2 pz.

Lunghezza tagliente mm	Nr. ordine	Prezzo in € IVA escl.
38	6 39 03 217 01 1	56,30

**COLTELLO SEGMENTATO**

Forma a segmento, per tagli a V dall'esterno oppure per tagli angolari, confezione da 2 pezzi

Lunghezza complessiva mm	Lunghezza tagliente mm	Nr. ordine	Prezzo in € IVA escl.
73	30	6 39 03 132 01 0	55,90

**GUANTI DA LAVORO**

Antivibrazioni, certificati secondo EN 388/420, EN ISO 10819, CEE n° 0200, 1 paio a conf.

gr.	Nr. ordine	Prezzo in € IVA escl.
9 L	3 21 73 003 00 3	84,70
10 XL	3 21 73 004 00 1	84,70
11 XXL	3 21 73 005 00 5	84,70

**IMPUGNATURA**

Per una riduzione delle vibrazioni e una migliore maneggevolezza di FEIN SuperCut durante un utilizzo prolungato dell'utensile. Disponibile anche in combinazione con la cuffia di aspirazione 9 26 02 084 01 0.

Nr. ordine	Prezzo in € IVA escl.
3 21 19 116 01 1	50,00

**SET DI ACCESSORI****SET DI ACCESSORI PER OFFICINE SPECIALIZZATE NELLA SOSTITUZIONE DEI VETRI**

Composto da: 3 coltelli a forma di L, dentati (forma 207), 2 coltelli a forma di L, dentati (forma 208), 1 coltello a forma di L, dentato (forma 209), 1 coltello a forma di U, in versione rinforzata per ogni forma (forma 157 e 111), 2 coltelli a forma di U, in versione rinforzata, dentati (forma 212), 1 coltello di forma diritta, curvatura a Z con anello di battuta regolabile (forma 143), 1 coltello di forma diritta, curvatura a Z, dentato (forma 081).

Nr. ordine	Prezzo in € IVA escl.
6 39 03 167 38 3	234,00

**SET DI ACCESSORI PER AUTOFFICINE**

Composto da: 2 coltelli a forma di U, gambo corto (forma 076), 2 coltelli a forma di U, gambo corto (1 di forma 079 e 1 di forma 101), 2 coltelli a forma di L, dentati (forma 207), 1 coltello a forma di L, dentato (forma 208), 1 coltello a forma di U, rinforzato (forma 157), 1 coltello di forma diritta, curvatura a Z, con anello di battuta regolabile (forma 143), 1 raschietto a forma di paletta con rivestimento antigraffio (forma 129), 1 spatola, 1 lama da taglio HSS (Ø 80 mm).

Nr. ordine	Prezzo in € IVA escl.
6 39 03 167 25 7	234,00

**SET DI ACCESSORI CARGO**

Coltelli di ricambio per il set professionale Cargo, composto da: 2 coltelli di forma diritta, dentati (forma 073), 1 coltello di forma diritta, con curvatura a Z, dentato (forma 081), 1 coltello a uncino, dentato (forma 217), 1 coltello di forma arcuata, con curvatura a Z (forma 072), 1 coltello a forma di L, dentato (forma 207 e 209), 1 raschietto a forma di paletta, con rivestimento antigraffio (forma 105) 1 cavo di trazione, 1 arresto di profondità

Nr. ordine	Prezzo in € IVA escl.
6 39 03 167 32 0	234,00

**BATTERIA DA 18 V****CARICABATTERIA RAPIDO ALG 80 BC**

Connettività Bluetooth® per il collegamento a dispositivo mobile e utilizzo della app my.FEIN. Indicatore dell'attuale stato della batteria e del numero dei cicli di carica effettuati sullo smartphone o sul tablet. Notifica di batteria completamente carica. Tempi di carica rapidi grazie all'elevata corrente di carica di 8 Ampere e alla gestione del processo di carica. Grande display a LED con indicatore dello stato di carica e presa USB per la ricarica mobile di piccoli dispositivi elettrici. Per tutte le batterie agli ioni di litio FEIN. Tempi di carica (80 % della capacità max.): 12 e 18 V / 3 Ah: 31 min., 12 e 18 V / 6 Ah: 38 min., 18 V / 5,2 Ah: 33 min.

Nr. ordine	Prezzo in € IVA escl.
9 26 04 210 01 0	84,00

**BATTERIA**

Batteria agli ioni di litio con indicatore dello stato di carica e FEIN SafetyCell Technology. Protezione della batteria e della macchina da sovraccarichi, surriscaldamento e scarica profonda. Può essere utilizzata su tutti gli utensili a batteria da 18 V FEIN.

Tensione V	Capacità Ah	Peso kg	Nr. ordine	Prezzo in € IVA escl.
18	6	0,7	9 26 04 175 02 0	118,00
18	3	0,45	9 26 04 182 02 0	85,00

**STARTER SET DI BATTERIE**

2 batterie agli ioni di litio con caricabatteria rapido ALG 80 BC. Connettività Bluetooth® per il collegamento a dispositivo mobile e utilizzo della app my.FEIN. Indicatore dell'attuale stato della batteria e del numero dei cicli di carica effettuati sullo smartphone o sul tablet. Notifica di batteria completamente carica. Tempi di carica rapidi grazie all'elevata corrente di carica di 8 Ampere e alla gestione del processo di carica. Grande display a LED con indicatore dello stato di carica e presa USB per la ricarica mobile di piccoli dispositivi elettrici. Per tutte le batterie agli ioni di litio FEIN. Tempi di carica (80 % della capacità max.): 12 e 18 V / 3 Ah: 31 min., 12 e 18 V / 6 Ah: 38 min., 18 V / 5,2 Ah: 33 min.

Tensione V	Capacità Ah	Nr. ordine	Prezzo in € IVA escl.
18	6	9 26 04 323 01 0	320,00
18	3	9 26 04 324 01 0	254,00





# LEVIGATRICI A NASTRO

---

## LEVIGATRICE A NASTRO 256 MANUALE GRIT GHB

---

Il sistema di levigatura a nastro per svariate applicazioni, utilizzabile da postazione fissa e mobile.

---

## GRIT GX LEVIGATRICI A NASTRO BASE 259 PER IMPIEGO NELL'ARTIGIANATO

---

Levigatrici a nastro stazionarie per l'impiego in officina e per piccole produzioni in serie.

---

## GRIT GX MODULI AGGIUNTIVI 261 PER IMPIEGO NELL'ARTIGIANATO

---



---

## GRIT GI LEVIGATRICI A NASTRO BASE 262 PER IMPIEGO NELL'INDUSTRIA

---

Levigatrici a nastro stazionarie per lavorazioni a livello industriale e produzioni in serie.

---

## GRIT GI MODULI AGGIUNTIVI 265 PER IMPIEGO NELL'INDUSTRIA

---



---

## LEVIGATRICE A NASTRO 270 COMPATTA GRIT GKS

---

La soluzione economica e salvaspazio per l'officina.

**GRIT GHB 15-50**

Potente levigatrice a nastro manuale per l'utilizzo flessibile sul posto.

**FORNITURA**1 nastro abrasivo 50 x 1 000 mm  
(grana 36)**Per gli accessori vedere pagina 258**

Potenza nominale assorbita	kW	1,5
Tensione		1 x 230 V
Nr. giri a vuoto	1/min	8 500
Dimensioni nastro	mm	50 x 1 000
Cavo con spina	m	4
Peso EPTA	kg	6,00

Nr. ordine	7 245 01 60 00 0
EAN	4014586894331
Prezzo in € IVA escl. [PK01]	812,00

**I VANTAGGI DEI PRODOTTI FEIN**

- + Alternativa manuale alle smerigliatrici angolari.
- + Impiego stazionario con supporto da banco.
- + Sistema di tensionamento del nastro brevettato che non richiede l'impiego di chiavi di servizio.
- + Impugnatura antivibrazione.
- + Tempi di messa a punto molto brevi come levigatrice a nastro stazionaria.
- + Piano d'appoggio regolabile in altezza per la smerigliatura in piano.

**GRIT GHB 15-50 INOX**

Levigatrice manuale universale per risolvere problemi sul posto, ideale per la lavorazione dell'acciaio inox.

**FORNITURA**1 nastro abrasivo 50 x 1 000 mm  
(grana 36)**Per gli accessori vedere pagina 258**

Potenza nominale assorbita	kW	1,5
Tensione		1 x 230 V
Nr. giri a vuoto	1/min	2 500 - 7 900
Dimensioni nastro	mm	50 x 1 000
Cavo con spina	m	4
Peso EPTA	kg	6,00

Nr. ordine	7 245 02 60 00 0
EAN	4014586894362
Prezzo in € IVA escl. [PK01]	886,00

**I VANTAGGI DEI PRODOTTI FEIN**

- + Alternativa manuale alle smerigliatrici angolari per l'impiego nell'industria e nell'artigianato.
- + Impiego stazionario con supporto da banco.
- + Sistema di tensionamento del nastro brevettato che non richiede l'impiego di chiavi di servizio.
- + Impugnatura antivibrazione.
- + Tempi di messa a punto molto brevi come levigatrice a nastro stazionaria.
- + Piano d'appoggio regolabile in altezza per la smerigliatura in piano.

**GRIT GHBD**

Modulo per la levigatura a nastro stazionaria.

**FORNITURA**

1 modulo GHBD

**Per gli accessori vedere pagina 258**

Dimensioni L x P x H	mm	560 x 240 x 230
Dimensioni nastro	mm	50 x 1 000
Peso	kg	5,8

Nr. ordine	9 90 01 012 00 0
EAN	4014586880488
Prezzo in € IVA escl. [PK01]	272,00

**I VANTAGGI DEI PRODOTTI FEIN**

- + La GHB manuale diventa una levigatrice a nastro stazionaria.
- + Smussatura perfetta grazie al piano di levigatura regolabile.
- + Lavorazione di profili e tubi sul piano di levigatura.
- + Concepito per lavori gravosi.

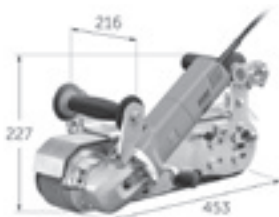
GHB 15-50  
GHB 15-50 INOX

**GRIT GHBR**

Modulo per la sfolatura stazionaria.

Per tubi di Ø	mm	16 - 42,4
Dimensioni L x P x H	mm	700 x 240 x 207
Dimensioni nastro	mm	50 x 1 150
Peso	kg	13

Nr. ordine	9 90 01 012 02 0
EAN	4014586887005
Prezzo in € IVA escl. [PK01]	628,00

**I VANTAGGI DEI PRODOTTI FEIN**

- + Possibilità d'impiego anche sul posto.
- + Facile lavorazione di tubi di diversi diametri.
- + Sfolatura precisa in una sola operazione di lavoro.
- + Per la levigatura esatta di raggi (con un diametro da 16 a 42,40 mm) su tubi e profilati.
- + Rulli di contatto per tubi di diversi diametri.
- + Impiego solo con GHB15-50 INOX.

**FORNITURA**

Fornitura senza rullo di contatto e nastro abrasivo

Per gli accessori vedere pagina 258

**GRIT GHBM**

Modulo per il trattamento mobile delle superfici.

Dimensioni L x P x H	mm	430 x 252 x 166
Dimensioni nastro	mm	50 x 1 000
Peso	kg	5

Nr. ordine	9 90 01 012 01 0
EAN	4014586886992
Prezzo in € IVA escl. [PK01]	509,00

**I VANTAGGI DEI PRODOTTI FEIN**

- + Sforzo minimo durante la levigatura di giunti saldati lunghi tramite guida a rulli.
- + Conversione per altre applicazioni in meno di 45 secondi.
- + Superfici omogenee in una sola operazione di lavoro.
- + Trattamento di grandi superfici senza affaticarsi.

Per gli accessori vedere pagina 258

**GRIT GHBML**

Modulo con asta guida per il trattamento mobile delle superfici.

Dimensioni L x P x H	mm	870 x 400 x 920
Dimensioni nastro	mm	50 x 1 000
Peso	kg	10,8

Nr. ordine	9 90 01 012 03 0
EAN	4014586887548
Prezzo in € IVA escl. [PK01]	755,00

**I VANTAGGI DEI PRODOTTI FEIN**

- + Comoda ed ergonomica. L'asta guida regolabile consente di lavorare stando eretti.
- + Sforzo minimo durante la levigatura di giunti saldati lunghi tramite guida a rulli.
- + Una guida ottica innovativa per linee di levigatura diritte. Regolabile in continuo lateralmente. Possibilità di fissaggio di puntatori laser.
- + Interruttore «uomo presente».
- + Superficie perfetta ed omogenea con ogni velocità di lavorazione. Meglio di ogni smerigliatrice angolare.
- + Aree di lavoro pulite grazie al recipiente di raccolta della polvere rimovibile.
- + Il modulo può essere utilizzato con GHB 15-50 e GHB 15-50 Inox, a seconda dei lavori di levigatura da eseguire.

**FORNITURA**

1 recipiente di raccolta della polvere,  
1 impugnatura antivibrazione,  
1 guida laterale regolabile in continuo

Per gli accessori vedere pagina 258

## NASTRI ABRASIVI



### 3M™ CUBITRON™ II

Il nastro abrasivo con grana ceramica per lavori di precisione assicura la massima capacità di asportazione e una lunga durata. La grana ceramica omogenea consente un'ottima precisione di taglio nel processo di asportazione. Si ottiene una smerigliatura maggiormente raffreddata senza nero di saldatura e una migliore qualità della superficie.  
50 x 1 000 mm

Grana	Conf. pz.	Nr. ordine	Prezzo in € IVA escl.
36	10	6 99 03 126 00 0	183,00
60	10	6 99 03 127 00 0	161,00
80	10	6 99 03 128 00 0	140,00



### 3M™ CUBITRON™ II

Il nastro abrasivo con grana ceramica per lavori di precisione assicura la massima capacità di asportazione e una lunga durata. La grana ceramica omogenea consente un'ottima precisione di taglio nel processo di asportazione. Si ottiene una smerigliatura maggiormente raffreddata senza nero di saldatura e una migliore qualità della superficie.  
50 x 1.150 mm, per sgolatura con modulo GRIT GHBR.

Grana	Conf. pz.	Nr. ordine	Prezzo in € IVA escl.
36	10	6 99 03 157 00 0	211,00

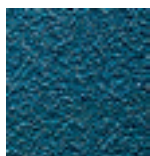

### NASTRI ABRASIVI Z

Il modello più versatile per la levigatura e sbavatura di acciaio e metalli non ferrosi, in grado di soddisfare anche i requisiti più severi. Sviluppato insieme ai professionisti del settore, questo nastro abrasivo convince soprattutto in virtù dell'elevata durata e aggressività, nonché del suo impiego economico. Tessuto in poliestere resistente, legante in resina sintetica con corindone zirconio.  
50 x 1 000 mm

Grana	Conf. pz.	Nr. ordine	Prezzo in € IVA escl.
36	10	6 99 03 130 00 0	69,40
60	10	6 99 03 131 00 0	47,20
80	10	6 99 03 132 00 0	43,30
120	10	6 99 03 133 00 0	35,50

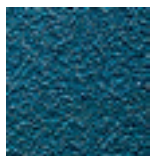

### NASTRI ABRASIVI Z

Il modello più versatile per la levigatura e sbavatura di acciaio e metalli non ferrosi, in grado di soddisfare anche i requisiti più severi. Sviluppato insieme ai professionisti del settore, questo nastro abrasivo convince soprattutto in virtù dell'elevata durata e aggressività, nonché del suo impiego economico. Tessuto in poliestere resistente, legante in resina sintetica con corindone zirconio.  
50 x 1.150 mm, per sgolatura con modulo GRIT GHBR.

Grana	Conf. pz.	Nr. ordine	Prezzo in € IVA escl.
36	10	6 99 03 159 00 0	82,10



### NASTRI ABRASIVI A

Nastri abrasivi a grana fine per la finitura di metalli, fino alla vera e propria lucidatura finale. Per ottenere i risultati migliori in assoluto nella lavorazione delle superfici. Tessuto in cotone resistente, legante in resina sintetica con corindone.  
50 x 1 000 mm

Grana	Conf. pz.	Nr. ordine	Prezzo in € IVA escl.
220	10	6 99 03 134 00 0	33,80
320	10	6 99 03 135 00 0	33,80
420	10	6 99 03 136 00 0	33,80

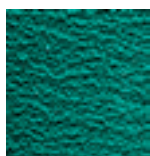

### NASTRI ABRASIVI R

Il miglior nastro abrasivo presente sul mercato, caratterizzato da una durata e una capacità di asportazione di livello superiore, in grado di ridurre drasticamente i tempi di lavoro. Raccomandato soprattutto per la lavorazione di acciai inossidabili e alto legati. Tessuto in poliestere ultrasensibile, legante in resina sintetica con corindone zirconio. Rivestimento aggiuntivo per il raffreddamento durante il processo di levigatura.  
50 x 1 000 mm

Grana	Conf. pz.	Nr. ordine	Prezzo in € IVA escl.
36	10	6 99 03 137 00 0	76,00
60	10	6 99 03 138 00 0	57,60
80	10	6 99 03 139 00 0	52,10
120	10	6 99 03 140 00 0	51,00

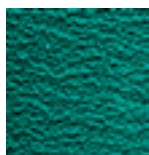

### NASTRI ABRASIVI R

Il miglior nastro abrasivo presente sul mercato, caratterizzato da una durata e una capacità di asportazione di livello superiore, in grado di ridurre drasticamente i tempi di lavoro. Raccomandato soprattutto per la lavorazione di acciai inossidabili e alto legati. Tessuto in poliestere ultrasensibile, legante in resina sintetica con corindone zirconio. Rivestimento aggiuntivo per il raffreddamento durante il processo di levigatura.  
50 x 1.150 mm, per sgolatura con modulo GRIT GHBR.

Grana	Conf. pz.	Nr. ordine	Prezzo in € IVA escl.
36	10	6 99 03 158 00 0	87,80

## NASTRI IN TESSUTO VLIES

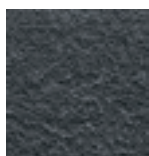

### NASTRO IN TESSUTO NON TESSUTO VLIES

Affidabili e ideali sia per eliminare leggere imperfezioni che per ottenere una finitura perfetta. Un'eccellente durata consente di lavorare convenientemente.  
50 x 1 000 mm

Versione	Conf. pz.	Nr. ordine	Prezzo in € IVA escl.
medio	3	6 99 03 143 00 0	65,00

## ACCESSORI GHBR



### RULLO DI CONTATTO

Lunga durata, attrito di rotazione ridotto grazie a cuscinetti a sfere di alta qualità facili da sostituire

Ø mm	Larghezza mm	Nr. ordine	Prezzo in € IVA escl.
16,0	50,0	6 99 02 000 40 9	77,60
18,0	50,0	6 99 02 000 41 0	77,20
19,0	50,0	6 99 02 000 41 1	77,60
20,0	50,0	6 99 02 000 41 2	77,60
21,0	50,0	6 99 02 000 41 3	73,70
21,3	50,0	6 99 02 000 41 4	75,10
22,0	50,0	6 99 02 000 41 5	77,60
25,0	50,0	6 99 02 000 41 6	77,60
25,4	50,0	6 99 02 000 41 7	77,60
26,0	50,0	6 99 02 000 41 8	77,60
26,9	50,0	6 99 02 000 41 9	77,60
27,0	50,0	6 99 02 000 42 0	75,10
28,0	50,0	6 99 02 000 42 1	73,70
28,8	50,0	6 99 02 000 42 2	73,70
30,0	50,0	6 99 02 000 42 3	77,60
31,7	50,0	6 99 02 000 42 4	77,60
33,0	50,0	6 99 02 000 42 6	77,60
33,7	50,0	6 99 02 000 42 7	77,60
34,0	50,0	6 99 02 000 42 8	77,60
35,0	50,0	6 99 02 000 42 9	76,20
38,0	50,0	6 99 02 000 43 0	77,60
38,1	50,0	6 99 02 000 43 1	77,60
38,3	50,0	6 99 02 000 43 2	77,60
40,0	50,0	6 99 02 000 43 3	77,60
42,0	50,0	6 99 02 000 43 4	77,60
42,4	50,0	6 99 02 000 43 5	77,60

## ALTRI ACCESSORI PER GRIT GHBR

### PIANO D'APPOGGIO ACCIAIO INOX

GRIT GHBR 15-50 Inox

Nr. ordine	Prezzo in € IVA escl.
3 90 00 008 10 6	83,30

## GRIT GX Levigatrici a nastro base per impiego nell'artigianato

GRIT GX funziona secondo il principio della costruzione modulare, ovvero una levigatrice a nastro funge da macchina base e la gamma di funzioni può essere ampliata all'occorrenza aggiungendo semplicemente dei moduli supplementari. Ciò si traduce in risparmio di tempo, denaro

e spazio. Grazie alla struttura flessibile, la gamma GX è particolarmente indicata per impieghi frequenti nell'artigianato. La gamma GRIT GX si distingue inoltre per la massima potenza e affidabilità e per l'elevata convenienza nell'impiego.

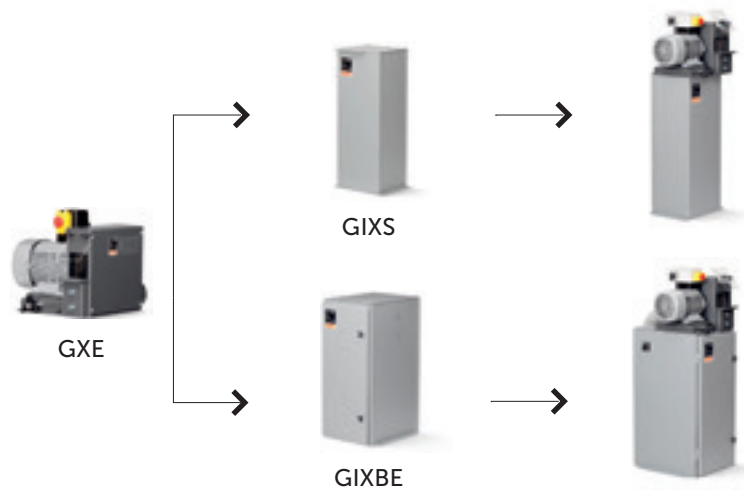
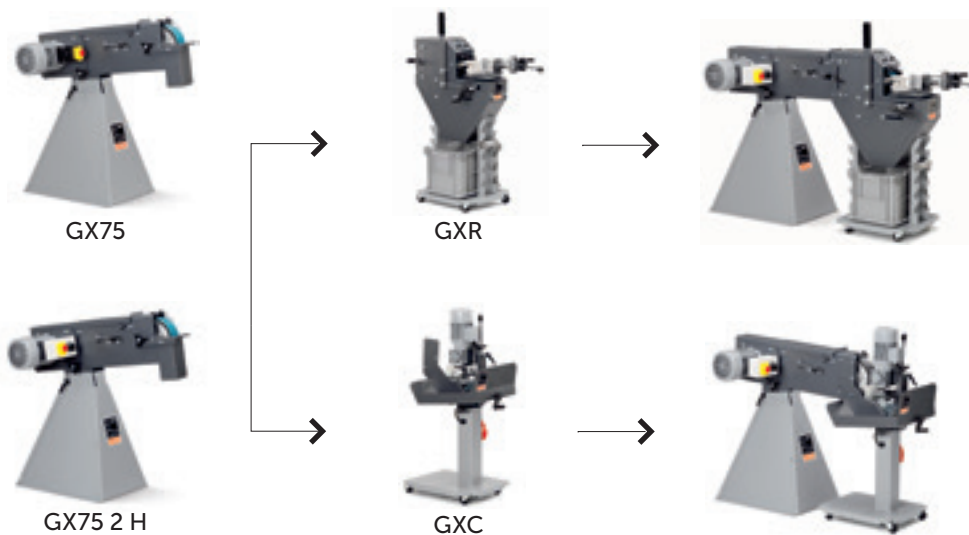

**GRIT GX 75**

Potente levigatrice a nastro, ampliabile modularmente, per lavori di artigianato e piccole produzioni in serie.

Potenza nominale assorbita	kW	3
Tensione		3 x 400/440 V 50/60 Hz
Nr. giri a vuoto	1/min	3 000
Dimensioni nastro	mm	75 x 2 000
Peso	kg	75
Nr. ordine		7 901 31 00 40 3
EAN		4014586872018
Prezzo in € IVA escl. [PK13]		1.217,00

**I VANTAGGI DEI PRODOTTI FEIN**

- + Potenziabile grazie a moduli aggiuntivi.
- + Numero dei giri ottimale per lavorazione dei metalli a 3 000/min.
- + Piano d'appoggio per lavorazioni in piano regolabile in altezza.
- + Vassoio raccogli-trucioli smontabile.
- + Possibilità di attacco per aspirazione esterna.
- + Altezza di lavoro impostabile a piacere.
- + Sistema di tensionamento del nastro brevettato.
- + Robusto motore a corrente trifase.
- + Vibrazioni contenute.

**FORNITURA**

1 spina CEE (16 A), 1 nastro abrasivo 75 x 2 000 mm (grana 36 R)

**Per gli accessori vedere pagina 273**

**GRIT GX 75 2H**

Levigatrice a nastro ad alto rendimento, ampliabile tramite moduli, per lavorazioni metalliche a livello professionale, ideale per piccole produzioni in serie in acciaio inox.

Potenza nominale assorbita	kW	1,5 / 2
Tensione		3 x 400/440 V 50/60 Hz
Nr. giri a vuoto	1/min	1 500 / 3 000
Dimensioni nastro	mm	75 x 2 000
Peso	kg	75
Nr. ordine		7 901 32 00 40 3
EAN		4014586872063
Prezzo in € IVA escl. [PK13]		1.455,00

**I VANTAGGI DEI PRODOTTI FEIN**

- + Potenziabile grazie a moduli aggiuntivi.
- + Numero di giri ottimale per la lavorazione di metallo e acciaio inossidabile a 1-500/3 000/min.
- + Piano d'appoggio per lavorazioni in piano regolabile in altezza.
- + Vassoio raccogli-trucioli smontabile.
- + Possibilità di attacco per aspirazione esterna.
- + Altezza di lavoro impostabile a piacere.
- + Sistema di tensionamento del nastro brevettato.
- + Robusto motore a corrente trifase.
- + Vibrazioni contenute.

**FORNITURA**

1 nastro abrasivo 75 x 2 000 mm (grana 36 R), 1 spina CEE (16 A)

**Per gli accessori vedere pagina 273**

**GRIT GXE**

Sbavatrice estremamente efficiente per lavori di artigianato e piccole produzioni in serie.

Potenza nominale assorbita	kW	2,2
Tensione		3 x 400/440 V 50/60 Hz
Nr. giri a vuoto	1/min	1 500
Misure utensile max. Ø x larghezza	mm	250 x 60
Peso	kg	32

**I VANTAGGI DEI PRODOTTI FEIN**

- + Ampliabile modularmente con stabile supporto a colonna anche con aspirazione integrata.
- + Solido motore a corrente trifase per sbavatura con numero di giri costante.
- + Per sbavatura di tubi/profilati/materiali piatti metallici fino a una larghezza del pezzo pari a 75 mm.
- + Possibilità di attacco per aspirazione esterna.
- + Disponibile un'ampia gamma di spazzole metalliche.
- + Sbavatura efficiente.
- + Salvamotore.

**FORNITURA**

1 spina CEE (16 A), Fornitura senza spazzola in acciaio

Per gli accessori vedere pagina 273

Nr. ordine	7 901 05 00 40 3
EAN	4014586857879
Prezzo in € IVA escl. [PK13]	977,00

**GRIT GXC**

Modulo di levigatura centerless di tubi tondi in acciaio inox per ottenere superfici perfette.

Potenza nominale assorbita	kW	0,18
Tensione		3 x 400/440 V 50/60 Hz
Per tubi di Ø	mm	10 - 100
Dimensioni nastro	mm	75 x 2 000
Peso	kg	48

**I VANTAGGI DEI PRODOTTI FEIN**

- + Velocità di avanzamento automatico regolabile.
- + Elevata velocità di lavorazione e massima qualità delle superfici.
- + Per la levigatrici di tubi e alberi di Ø 10 - 100 mm.
- + Possibilità di abbinamento con smerigliatrici a nastro GX 75 (2H).
- + Levigatura a umido possibile in combinazione con GXW.

**FORNITURA**

1 guida di scorrimento, in nylon,  
1 guida di scorrimento, in ottone,  
1 spina CEE (16 A)

Per gli accessori vedere pagina 273

Nr. ordine	7 901 23 00 44 3
EAN	4014586871936
Prezzo in € IVA escl. [PK13]	1.393,00

**GRIT GXW**

Modulo lubrorefrigerante per una levigatura a umido professionale.

Potenza nominale assorbita	kW	0,12
Tensione		3 x 400/440 V 50/60 Hz
Peso	kg	8,6

**I VANTAGGI DEI PRODOTTI FEIN**

- + Risultati perfetti grazie a un efficace flusso di lubrorefrigerante
- + Riduce la temperatura del pezzo in lavorazione.
- + Il pulviscolo di levigatura viene immediatamente legato.
- + Impianto a circuito chiuso.
- + Possibilità di abbinamento con smerigliatrici a nastro GX 75 (2H) e GI 75 (2H).
- + Maggiore durata dei nastri abrasivi.

**FORNITURA**

1 l di emulsione lubrorefrigerante (1:30)

Per gli accessori vedere pagina 273

Nr. ordine	7 901 24 00 44 3
EAN	4014586873145
Prezzo in € IVA escl. [PK13]	804,00

**GRIT GXR**

Modulo per sgolare con precisione tubi, profili e materiali piatti nella costruzione di ringhiere/scale.

Per tubi di Ø	mm	16 - 75
Dimensioni nastro	mm	75 x 2 250
Dimensioni max. profili/materiali piatti	mm	75 x 75
Peso	kg	54

**I VANTAGGI DEI PRODOTTI FEIN**

- + Per la levigatura esatta di raggi (con un diametro da 16 a 90 mm) su tubi e profilati.
- + Rulli di contatto opzionali disponibili nelle misure più diffuse.
- + Arresto longitudinale opzionale per applicazioni in serie.
- + Arresto di profondità integrato.
- + Possibilità di abbinamento con smerigliatrici a nastro GX 75 (2H).
- + Regolazione dell'angolo personalizzabile fino a 90°.

**FORNITURA**

1 rullo di contatto Ø 42,4 mm, 1 rullo di contatto Ø 48,3 mm, 1 nastro abrasivo 75 x 2 250 mm (grana 36 R)

Per gli accessori vedere pagina 273

Nr. ordine	9 90 01 001 00 1
EAN	4014586871974
Prezzo in € IVA escl. [PK13]	1.375,00

## GRIT GI Levigatrici a nastro base per impiego nell'industria

La gamma GRIT GI è perfetta per tutte le applicazioni di levigatura e per qualsiasi materiale e formato nell'industria metallurgica. Grazie al sistema modulare, è possibile attrezzare la macchina più adatta allo specifico impiego, anche per operazioni già parzialmente automatizzate.

L'elevata qualità, la robustezza e l'estrema potenza delle macchine garantiscono la massima efficienza e un rapido ammortamento, dal momento che le macchine lavorano in modo assolutamente affidabile anche nell'impiego prolungato.



GI 75 / 2H  
GI 150 / 2H



GIB / GIBE



**oppure**



GIS 75 GIS 150



GI 150 / 2H



GIR



GIC



GXW



GIL



**oppure**



GILS GILSGIB



GIE



GIXS / GIXBE



GI



**GRIT GI 75**

Levigatrice a nastro ad alto rendimento, ampliabile tramite moduli, per applicazioni industriali e in serie.

Potenza nominale assorbita	kW	4
Tensione		3 x 400/440 V 50/60 Hz
Nr. giri a vuoto	1/min	3 000
Dimensioni nastro	mm	75 x 2 000
Peso	kg	65

**I VANTAGGI DEI PRODOTTI FEIN**

- + Motore a corrente trifase estremamente robusto per smerigliatura con numero dei giri costante
- + Numero dei giri ottimale per lavorazione dei metalli a 3 000/min.
- + Vassoio raccogli-trucioli smontabile.
- + Possibilità di attacco per aspirazione esterna.
- + Puleggia motrice con rivestimento in poliuretano
- + Altezza di lavoro impostabile a piacere.
- + Sistema di tensionamento del nastro brevettato.
- + Robusto motore a corrente trifase.
- + Vibrazioni contenute.

**FORNITURA**

1 spina CEE (16 A), 1 nastro abrasivo 75 x 2 000 mm (grana 36 R)

Per gli accessori vedere pagina 273

Nr. ordine	7 902 01 00 40 3
EAN	4014586858913
Prezzo in € IVA escl. [PK13]	1.896,00

**GRIT GI 75 2H**

Levigatrice a nastro ad alto rendimento, ampliabile tramite moduli, per applicazioni industriali e in serie ideale per la lavorazione acciaio inox.

Potenza nominale assorbita	kW	2,6 / 3,1
Tensione		3 x 400/440 V 50/60 Hz
Nr. giri a vuoto	1/min	1 500 / 3 000
Dimensioni nastro	mm	75 x 2 000
Peso	kg	65

**I VANTAGGI DEI PRODOTTI FEIN**

- + Motore a corrente trifase estremamente robusto per smerigliatura con numero dei giri costante
- + Numero di giri ottimale per la lavorazione di metallo e acciaio inossidabile a 1-500/3 000/min.
- + Vassoio raccogli-trucioli smontabile.
- + Possibilità di attacco per aspirazione esterna.
- + Puleggia motrice con rivestimento in poliuretano
- + Altezza di lavoro impostabile a piacere.
- + Motore a corrente trifase estremamente robusto
- + Sistema di tensionamento del nastro brevettato.
- + Vibrazioni contenute.

**FORNITURA**

1 spina CEE (16 A), 1 nastro abrasivo 75 x 2 000 mm (grana 36 R)

Per gli accessori vedere pagina 273

Nr. ordine	7 902 02 00 40 3
EAN	4014586858944
Prezzo in € IVA escl. [PK13]	2.277,00

**GRIT GI 100 EF**

Levigatrice a nastro compatta, per l'impiego universale nella lavorazione di pezzi di dimensioni ridotte.

Potenza nominale assorbita	kW	1,1
Tensione		1 x 230 V
Nr. giri a vuoto	1/min	3 000
Dimensioni nastro	mm	100 x 1 000
Peso	kg	29,8

**I VANTAGGI DEI PRODOTTI FEIN**

- + Levigatrice a nastro d'impiego universale per la lavorazione di pezzi di piccole dimensioni
- + Ampliabile modularmente con stabile supporto a colonna anche con aspirazione integrata.
- + Utilizzabile come macchina da banco
- + Versione a corrente alternata monofase 230 V / 50 Hz
- + Ideale per l'impiego mobile in officina o lavori di montaggio
- + Sistema di tensionamento del nastro brevettato.

**FORNITURA**

1 nastro abrasivo 100 x 1 000 mm (grana 60 Z)

Per gli accessori vedere pagina 273

Nr. ordine	7 902 23 00 23 2
EAN	4014586887043
Prezzo in € IVA escl. [PK13]	1.373,00

**GRIT GI 100**

Levigatrice a nastro compatta, per l'impiego universale nella lavorazione di pezzi di dimensioni ridotte.

Potenza nominale assorbita	kW	1,5
Tensione		3 x 400/440 V 50/60 Hz
Nr. giri a vuoto	1/min	3 000
Dimensioni nastro	mm	100 x 1 000
Peso	kg	28,8

**I VANTAGGI DEI PRODOTTI FEIN**

- + Levigatrice a nastro d'impiego universale per la lavorazione di pezzi di piccole dimensioni
- + Ampliabile modularmente con stabile supporto a colonna anche con aspirazione integrata.
- + Utilizzabile come macchina da banco
- + Motore a corrente trifase da 1 500 W.
- + Ideale per l'impiego mobile in officina o lavori di montaggio
- + Sistema di tensionamento del nastro brevettato.

**FORNITURA**

1 nastro abrasivo 100 x 1 000 mm (grana 60 Z)

Per gli accessori vedere pagina 273

Nr. ordine	7 902 23 00 40 3
EAN	4014586887067
Prezzo in € IVA escl. [PK13]	1.170,00

**GRIT GI 150**

Levigatrice a nastro ad alto rendimento, ampliabile tramite moduli, per applicazioni industriali e in serie.

Potenza nominale assorbita	kW	4
Tensione		3 x 400/440 V 50/60 Hz
Nr. giri a vuoto	1/min	3 000
Dimensioni nastro	mm	150 x 2 000
Peso	kg	82

**FORNITURA**

1 spina CEE (16 A), 1 nastro abrasivo 150 x 2 000 mm (grana 36 R)

Per gli accessori vedere pagina 273

Nr. ordine	7 902 04 00 40 3
EAN	4014586858999
Prezzo in € IVA escl. [PK13]	2.292,00

**I VANTAGGI DEI PRODOTTI FEIN**

- + Potenziabile grazie a moduli aggiuntivi.
- + Motore a corrente trifase estremamente robusto per smerigliatura con numero dei giri costante
- + Numero dei giri ottimale per lavorazione dei metalli a 3 000/min.
- + Vassoio raccogli-trucioli smontabile.
- + Possibilità di attacco per aspirazione esterna.
- + Puleggia motrice con rivestimento in poliuretano
- + Altezza di lavoro impostabile a piacere.
- + Sistema di tensionamento del nastro brevettato.
- + Robusto motore a corrente trifase.
- + Vibrazioni contenute.

**GRIT GI 150 2H**

Levigatrice a nastro ad alto rendimento, ampliabile tramite moduli, per applicazioni industriali e in serie ideale per la lavorazione acciaio inox.

Potenza nominale assorbita	kW	2,6 / 3,1
Tensione		3 x 400/440 V 50/60 Hz
Nr. giri a vuoto	1/min	1 500 / 3 000
Dimensioni nastro	mm	150 x 2 000
Peso	kg	82

**FORNITURA**

1 spina CEE (16 A), 1 nastro abrasivo 150 x 2 000 mm (grana 36 R)

Per gli accessori vedere pagina 273

Nr. ordine	7 902 05 00 40 3
EAN	4014586859019
Prezzo in € IVA escl. [PK13]	2.674,00

**I VANTAGGI DEI PRODOTTI FEIN**

- + Potenziabile grazie a moduli aggiuntivi.
- + Motore a corrente trifase estremamente robusto per smerigliatura con numero dei giri costante
- + Numero di giri ottimale per la lavorazione di metallo e acciaio inossidabile a 1-500/3 000/min.
- + Vassoio raccogli-trucioli smontabile.
- + Possibilità di attacco per aspirazione esterna.
- + Puleggia motrice con rivestimento in poliuretano
- + Altezza di lavoro impostabile a piacere.
- + Sistema di tensionamento del nastro brevettato.
- + Vibrazioni contenute.

**GRIT GIS 75**

Levigatrice a nastro ad alto rendimento per applicazioni di levigatura standard.

Potenza nominale assorbita	kW	4
Tensione		3 x 400/440 V 50/60 Hz
Nr. giri a vuoto	1/min	3 000
Numero giri (50 Hz)	1/min	3 000
Numero giri (60 Hz)	1/min	3 450
Dimensioni nastro	mm	75 x 2 000
Peso	kg	74

**FORNITURA**

1 spina CEE (16 A), 1 nastro abrasivo 75 x 2 000 mm (grana 36 R)

Per gli accessori vedere pagina 273

Nr. ordine	7 902 29 50 44 3
EAN	4014586878126
Prezzo in € IVA escl. [PK13]	1.690,00

**I VANTAGGI DEI PRODOTTI FEIN**

- + Smerigliatrice a nastro ad alta potenza con stabile supporto a colonna
- + Numero di giri costante a fronte di un'elevata capacità d'asportazione grazie al robusto motore da 4 kW
- + Ottimo rapporto prezzo-prestazioni
- + Vassoio raccogli-trucioli smontabile.
- + Sistema di tensionamento del nastro brevettato.
- + Vibrazioni contenute grazie alla struttura robusta

**GRIT GIS 150**

Levigatrice ad alte prestazioni per operazioni di levigatura standard di pezzi estremamente larghi.

Potenza nominale assorbita	kW	4
Tensione		3 x 400/440 V 50/60 Hz
Nr. giri a vuoto	1/min	3 000
Numero giri (50 Hz)	1/min	3 000
Numero giri (60 Hz)	1/min	3 450
Dimensioni nastro	mm	150 x 2 000
Peso	kg	93

**FORNITURA**

1 spina CEE (16 A), 1 nastro abrasivo 150 x 2 000 mm (grana 36 R)

Per gli accessori vedere pagina 273

Nr. ordine	7 902 30 50 44 3
EAN	4014586878225
Prezzo in € IVA escl. [PK13]	2.032,00

**I VANTAGGI DEI PRODOTTI FEIN**

- + Smerigliatrice a nastro ad alta potenza con stabile supporto a colonna
- + Numero di giri costante a fronte di un'elevata capacità d'asportazione grazie al robusto motore da 4 kW
- + Ottimo rapporto prezzo-prestazioni
- + Vassoio raccogli-trucioli smontabile.
- + Sistema di tensionamento del nastro brevettato.
- + Vibrazioni contenute grazie alla struttura robusta

**GRIT GIE**

Sbavatrice estremamente efficiente per sbavature in serie a livello industriale.

Potenza nominale assorbita	kW	1,5 / 2,0
Tensione		3 x 400/440 V 50/60 Hz
Nr. giri a vuoto	1/min	1 500 / 3 000
Misure utensile max. Ø x larghezza	mm	250 x 60/120
Peso	kg	34

**I VANTAGGI DEI PRODOTTI FEIN**

- + Numero di giri ottimale per la lavorazione di metallo e acciaio inossidabile a 1-500/3 000/min.
- + Ampliabile modularmente con stabile supporto a colonna anche con aspirazione integrata.
- + Solido motore a corrente trifase per sbavatura con numero di giri costante.
- + Possibilità di attacco per aspirazione esterna.
- + Disponibile un'ampia gamma di spazzole metalliche.
- + Sbavatura efficiente.
- + Salvamotore.

**FORNITURA**

1 spina CEE (16 A), Fornitura senza spazzola in acciaio

**Per gli accessori vedere pagina 273**

Nr. ordine	7 902 07 00 40 3
EAN	4014586859057
Prezzo in € IVA escl. [PK13]	1.811,00

**GRIT GIC**

Modulo di levigatura centerless industriale in serie di tubi tondi

Potenza nominale assorbita	kW	0,18
Tensione		3 x 400/440 V 50/60 Hz
Per tubi di Ø	mm	10 - 130
Dimensioni nastro	mm	75/150 x 2 000
Avanzamento	mt/min	0 - 2
Peso	kg	65

**I VANTAGGI DEI PRODOTTI FEIN**

- + Per la levigatura centerless di tubi tondi fino a 6 mt di lunghezza con guida del tubo opzionale.
- + Flessibile nella lavorazione di tubi con diametro da 10 a 130 mm.
- + Superfici raffreddate e lunga durata dei nastri abrasivi grazie alla levigatura ad umido unita al modulo di lubrorefrigerazione GXW.
- + Possibilità di abbinamento con levigatrice a nastro GI 150 (2H)
- + Attacco rapido per un semplice allestimento della macchina senza chiavi di servizio.
- + Velocità di avanzamento regolabile in continuo da 0 a 2 mt/min.

**FORNITURA**1 guida di scorrimento, in nylon,  
1 guida di scorrimento, in ottone,  
1 spina CEE (16 A)**Per gli accessori vedere pagina 273**

Nr. ordine	7 902 12 00 44 3
EAN	4014586867656
Prezzo in € IVA escl. [PK13]	3.086,00

**GRIT GIMS 75**

Unità mobile di levigatura utilizzabile direttamente sul posto.

Potenza nominale assorbita	kW	4
Tensione		3 x 400/440 V 50/60 Hz
Nr. giri a vuoto	1/min	3 000
Dimensioni nastro	mm	75 x 2 000
Peso	kg	100

**I VANTAGGI DEI PRODOTTI FEIN**

- + Posizione di lavoro comoda
- + Smerigliatura e pulizia altamente efficiente dei cordoni di saldatura
- + Smerigliatura e decapaggio di pezzi in acciaio
- + Posizione del timone a regolazione continua
- + Minima distanza dalla parete
- + Arresto di profondità

**Per gli accessori vedere pagina 273**

Nr. ordine	7 902 13 00 40 3
EAN	4014586872599
Prezzo in € IVA escl. [PK13]	3.651,00

**GRIT GIMS 150**

Unità mobile di levigatura utilizzabile direttamente sul posto.

Potenza nominale assorbita	kW	4
Tensione		3 x 400/440 V 50/60 Hz
Nr. giri a vuoto	1/min	3 000
Dimensioni nastro	mm	150 x 2 000
Peso	kg	110

**I VANTAGGI DEI PRODOTTI FEIN**

- + Posizione di lavoro comoda
- + Smerigliatura e pulizia altamente efficiente dei cordoni di saldatura
- + Smerigliatura e decapaggio di pezzi in acciaio
- + Posizione del timone a regolazione continua
- + Minima distanza dalla parete
- + Arresto di profondità

**Per gli accessori vedere pagina 273**

Nr. ordine	7 902 14 00 40 3
EAN	4014586872643
Prezzo in € IVA escl. [PK13]	3.943,00

**GIMS 75 2H**

Per gli accessori vedere pagina 273

Unità mobile di levigatura utilizzabile direttamente sul posto.

Potenza nominale assorbita	kW	2,6 / 3,1
Tensione		3 x 400/440 V 50/60 Hz
Nr. giri a vuoto	1/min	1 500 / 3 000
Dimensioni nastro	mm	75 x 2 000
Peso	kg	103

Nr. ordine	7 902 16 00 40 3
EAN	4014586878614
Prezzo in € IVA escl. [PK13]	4.250,00

**I VANTAGGI DEI PRODOTTI FEIN**

- + Posizione di lavoro comoda
- + Smerigliatura e pulizia altamente efficienti dei cordoni di saldatura
- + Smerigliatura e decapaggio di pezzi in acciaio
- + Numero di giri ottimale per la lavorazione di metallo e acciaio inossidabile a 1-500/3 000/min.
- + Posizione del timone a regolazione continua
- + Minima distanza dalla parete
- + Arresto di profondità

**GIMS 150 2H**

Per gli accessori vedere pagina 273

Unità mobile di levigatura utilizzabile direttamente sul posto.

Potenza nominale assorbita	kW	2,6 / 3,1
Tensione		3 x 400/440 V 50/60 Hz
Nr. giri a vuoto	1/min	1 500 / 3 000
Dimensioni nastro	mm	150 x 2 000
Peso	kg	114

Nr. ordine	7 902 17 00 40 3
EAN	4014586878621
Prezzo in € IVA escl. [PK13]	4.536,00

**I VANTAGGI DEI PRODOTTI FEIN**

- + Posizione di lavoro comoda
- + Smerigliatura e pulizia altamente efficienti dei cordoni di saldatura
- + Smerigliatura e decapaggio di pezzi in acciaio
- + Numero di giri ottimale per la lavorazione di metallo e acciaio inossidabile a 1-500/3 000/min.
- + Posizione del timone a regolazione continua
- + Minima distanza dalla parete
- + Arresto di profondità

**GIMS 75-6**

Per gli accessori vedere pagina 273

Unità mobile di levigatura utilizzabile direttamente sul posto.

Potenza nominale assorbita	kW	6
Tensione		3 x 400/440 V 50/60 Hz
Nr. giri a vuoto	1/min	3 000
Dimensioni nastro	mm	75 x 2 000
Peso	kg	121

Nr. ordine	7 902 18 00 40 3
EAN	4014586878645
Prezzo in € IVA escl. [PK13]	4.250,00

**I VANTAGGI DEI PRODOTTI FEIN**

- + Smerigliatura e pulizia altamente efficienti dei cordoni di saldatura
- + Smerigliatura e decapaggio di pezzi in acciaio
- + Posizione di lavoro comoda
- + Minima distanza dalla parete
- + Posizione del timone a regolazione continua
- + Arresto di profondità

**GIMS 150-6**

Per gli accessori vedere pagina 273

Unità mobile di levigatura utilizzabile direttamente sul posto.

Potenza nominale assorbita	kW	6
Tensione		3 x 400/440 V 50/60 Hz
Nr. giri a vuoto	1/min	3 000
Dimensioni nastro	mm	150 x 2 000
Peso	kg	131

Nr. ordine	7 902 19 00 40 3
EAN	4014586878683
Prezzo in € IVA escl. [PK13]	4.536,00

**I VANTAGGI DEI PRODOTTI FEIN**

- + Smerigliatura e pulizia altamente efficienti dei cordoni di saldatura
- + Smerigliatura e decapaggio di pezzi in acciaio
- + Posizione di lavoro comoda
- + Minima distanza dalla parete
- + Posizione del timone a regolazione continua
- + Arresto di profondità

**GRIT GILSGIB**

Levigatrice per superfici piane, per una perfetta levigatura longitudinale automatica di tubi a sezione quadrata, profili e materiali piani.

**FORNITURA**

1 spina CEE (16 A), 1 nastro abrasivo 150 x 2 000 mm (grana 120 R)

**Per gli accessori vedere pagina 273**

Potenza nominale assorbita	kW	2,6 / 3,1
Tensione		3 x 400/440 V 50/60 Hz
Nr. giri a vuoto	1/min	1 500 / 3 000
Dimensioni nastro	mm	150 x 2 000
Dimensioni max. profili/materiali piatti	mm	100 x 100
Peso	kg	189

Nr. ordine	7 902 35 00 40 3
EAN	4014586880921
Prezzo in € IVA escl. [PK13]	6.409,00

senza sistema di aspirazione

**I VANTAGGI DEI PRODOTTI FEIN**

- + Elevata velocità di lavorazione grazie all'avanzamento automatico
- + Risultati ottimali sino alla finitura
- + È possibile levigare il materiale piano anche «di costa»
- + Misura del nastro costante 150 x 2 000 mm.
- + Levigatrice a nastro utilizzabile anche se fosse montato il modulo per la smerigliatura a contatto
- + Per pezzi con angoli
- + Risparmio di posto grazie al supporto orientabile opzionale

**GRIT GIL**

Modulo di smerigliatura piano per una perfetta smerigliatura longitudinale di tubi a sezione quadrata, profili e materiali piani.

**Per gli accessori vedere pagina 273**

Potenza nominale assorbita	kW	0,18
Tensione		3 x 400/440 V 50/60 Hz
Dimensioni nastro	mm	150 x 2 000
Dimensioni max. profili/materiali piatti	mm	100 x 100
Peso	kg	64

Nr. ordine	7 902 48 00 40 3
EAN	4014586880945
Prezzo in € IVA escl. [PK13]	3.086,00

**I VANTAGGI DEI PRODOTTI FEIN**

- + Elevata velocità di lavorazione grazie all'avanzamento automatico
- + Risultati ottimali sino alla finitura
- + È possibile levigare il materiale piano anche «di costa»
- + Misura del nastro costante 150 x 2 000 mm.
- + Levigatrice a nastro utilizzabile anche se fosse montato il modulo per la smerigliatura a contatto
- + Per pezzi con angoli
- + Possibilità di abbinamento con levigatrice a nastro Gi 150 (2H)
- + Risparmio di posto grazie al supporto orientabile opzionale

**GRIT GILS**

Levigatrice per superfici piane, per una perfetta levigatura longitudinale automatica di tubi a sezione quadrata, profili e materiali piani.

**FORNITURA**

1 nastro abrasivo 150 x 2 000 mm (grana 120 R), 1 spina CEE (16 A)

**Per gli accessori vedere pagina 273**

Potenza nominale assorbita	kW	2,6 / 3,1
Tensione		3 x 400/440 V 50/60 Hz
Nr. giri a vuoto	1/min	1 500 / 3 000
Dimensioni nastro	mm	150 x 2 000
Dimensioni max. profili/materiali piatti	mm	100 x 100
Peso	kg	206

Nr. ordine	7 902 51 00 40 3
EAN	4014586880976
Prezzo in € IVA escl. [PK13]	7.943,00

con sistema di aspirazione

**I VANTAGGI DEI PRODOTTI FEIN**

- + Elevata velocità di lavorazione grazie all'avanzamento automatico
- + Risultati ottimali sino alla finitura
- + È possibile levigare il materiale piano anche «di costa»
- + Misura del nastro costante 150 x 2 000 mm.
- + Levigatrice a nastro utilizzabile anche se fosse montato il modulo per la smerigliatura a contatto
- + Per pezzi con angoli
- + Risparmio di posto grazie al supporto orientabile opzionale

**GRIT GIB**

Supporto a colonna estremamente stabile.



Peso	kg	17
Nr. ordine		9 90 01 003 00 0
EAN		4014586859064
Prezzo in € IVA escl. [PK13]		318,00

**I VANTAGGI DEI PRODOTTI FEIN**

- + Altezza di lavoro comodamente regolabile senza fatica grazie alla molla di compressione a gas
- + Vibrazioni contenute grazie alla struttura compatta
- + Possibilità di abbinamento con smerigliatrici a nastro Gi 75 (2H) e Gi 150 (2H)
- + Verniciatura a polvere
- + Robusta struttura saldata

Per gli accessori vedere pagina 273

**GRIT GIBE**

Supporto a colonna estremamente stabile con doppia aspirazione integrata.



Potenza nominale assorbita	kW	0,35
Tensione		220/230 & 400/440 V
Portata d'aria	lt/min	13 300
Depressione max.	hPa	4
Peso	kg	55

**I VANTAGGI DEI PRODOTTI FEIN**

- + Cassetta per trucioli in metallo integrata, resistente alle scintille incandescenti
- + Solido gruppo saldato
- + Tubi di acciaio flessibili e resistenti al calore
- + Filtro a cassetta per un filtraggio efficiente
- + Possibilità di abbinamento con smerigliatrici a nastro Gi 75 (2H) e Gi 150 (2H)
- + Rivestimento a polveri

**FORNITURA**

2 tubi flessibili, 4 fascette di fissaggio

Per gli accessori vedere pagina 273

Nr. ordine		9 90 01 004 00 0
EAN		4014586859071
Prezzo in € IVA escl. [PK13]		1.817,00

**GRIT GIR**

Modulo per sgolare con precisione tubi, profili e materiali piatti e per lavorazioni in serie.



Per tubi di Ø	mm	20 - 150
Dimensioni nastro	mm	150 x 2 250
Dimensioni max. profili/materiali piatti	mm	120 x 150
Peso	kg	109

**I VANTAGGI DEI PRODOTTI FEIN**

- + Per la levigatura esatta di raggi (con un diametro da 20 a 193,7 mm) su tubi e profilati.
- + Rulli di contatto opzionali disponibili nelle misure più diffuse.
- + Arresto di profondità integrato per lavorazioni in serie
- + Possibilità di abbinamento con levigatrice a nastro Gi 150 (2H)
- + Regolazione dell'angolo personalizzabile fino a 90°.

**FORNITURA**1 rullo di contatto Ø 42,4 mm,  
1 nastro abrasivo 150 x 2 250 mm  
(grana 36 R), 1 contenitore di raccolta polvere

Per gli accessori vedere pagina 273

Nr. ordine		9 90 01 007 00 1
EAN		4014586878263
Prezzo in € IVA escl. [PK13]		2.626,00

**GRIT GIXBE**

Motore integrato per un'aspirazione efficace.

Potenza nominale assorbita	kW	0,37
Tensione		3 x 400/440 V 50/60 Hz
Portata d'aria	lt/min	8 170
Nr. giri a vuoto	1/min	1 500 / 3 000
Depressione max.	hPa	2,65
Dimensioni L x P x H	mm	305 x 575 x 700
Peso	kg	58

**I VANTAGGI DEI PRODOTTI FEIN**

- + Elevata stabilità grazie al fissaggio con tasselli sul fondo
- + Possibilità di collegamento all'aspirazione integrata.
- + Possibilità di abbinamento con smerigliatrici a nastro GI 100 (EF) e sbavatrici GXE, GIE
- + Verniciatura a polvere

**FORNITURA**

1 tubo flessibile, 1 fascetta di fissaggio, 1 spina CEE (16 A)

**Per gli accessori vedere pagina 273**

Nr. ordine	9 90 01 009 00 0
EAN	4014586859125
Prezzo in € IVA escl. [PK13]	1.917,00

**GRIT GIXS**

Stabile supporto a colonna in lamiera d'acciaio verniciata a polvere.

Dimensioni L x P x H	mm	304 x 356 x 769
Peso	kg	18
Nr. ordine	9 90 01 002 00 0	
EAN	4014586858340	
Prezzo in € IVA escl. [PK13]	290,00	

**I VANTAGGI DEI PRODOTTI FEIN**

- + Elevata stabilità grazie al fissaggio con tasselli sul fondo
- + Possibilità di abbinamento con smerigliatrici a nastro GI 100 (EF) e sbavatrici GXE, GIE
- + Verniciatura a polvere
- + Modello in lamiera d'acciaio

**Per gli accessori vedere pagina 273**



	GRIT GKS 75	GRIT GKS 75	GRIT GKS 75	GRIT GKS 75	GRIT GKS 75 2H
--	-------------	-------------	-------------	-------------	----------------

Levigatrice a nastro compatta per la lavorazione del metallo. La soluzione economica per l'officina.

<b>PAGINA</b>		271	271	271	272	272
Potenza nominale assorbita	kW	4	1,1	1,5	3	1,5 / 2
Tensione		3 x 400/440 V 50/60 Hz	1 x 230 V	3 x 400/440 V 50/60 Hz	3 x 400/440 V 50/60 Hz	3 x 400/440 V 50/60 Hz
Dimensioni nastro	mm	75 x 2 000	75 x 2 000	75 x 2 000	75 x 2 000	75 x 2 000



**GRIT GKS 75**

Levigatrice a nastro compatta per la lavorazione del metallo. La soluzione economica per l'officina.

Potenza nominale assorbita	kW	4
Tensione		3 x 400/440 V 50/60 Hz
Nr. giri a vuoto	1/min	3 000
Dimensioni nastro	mm	75 x 2 000
Peso	kg	50

Nr. ordine	7 905 01 00 40 3
EAN	4014586888255
Prezzo in € IVA escl. [PK13]	1.247,00

**I VANTAGGI DEI PRODOTTI FEIN**

- + Molto conveniente nell'acquisto, con un ottimo rapporto qualità/prezzo.
- + Due terzi di spazio necessario in meno rispetto alle macchine tradizionali grazie al design minimalista.
- + Utilizzabile subito. Non richiede alcun montaggio.
- + Tempi di messa a punto brevi - cambio veloce dei nastri abrasivi.
- + Massima sicurezza di lavoro grazie alla formazione di scintille controllata.
- + Potente motore per un'ottima capacità di asportazione.

**FORNITURA**

1 nastro abrasivo 75 x 2 000 mm  
(grana 36 R)

**Per gli accessori vedere pagina 273**

**GRIT GKS 75**

Levigatrice a nastro compatta per la lavorazione del metallo. La soluzione economica per l'officina.

Potenza nominale assorbita	kW	1,1
Tensione		1 x 230 V
Nr. giri a vuoto	1/min	3 000
Dimensioni nastro	mm	75 x 2 000
Peso	kg	45

Nr. ordine	7 905 02 00 23 2
EAN	4014586888262
Prezzo in € IVA escl. [PK13]	1.051,00

**I VANTAGGI DEI PRODOTTI FEIN**

- + Molto conveniente nell'acquisto, con un ottimo rapporto qualità/prezzo.
- + Due terzi di spazio necessario in meno rispetto alle macchine tradizionali grazie al design minimalista.
- + Utilizzabile subito. Non richiede alcun montaggio.
- + Tempi di messa a punto brevi - cambio veloce dei nastri abrasivi.
- + Massima sicurezza di lavoro grazie alla formazione di scintille controllata.

**FORNITURA**

1 nastro abrasivo 75 x 2 000 mm  
(grana 36 R)

**Per gli accessori vedere pagina 273**

**GRIT GKS 75**

Levigatrice a nastro compatta per la lavorazione del metallo. La soluzione economica per l'officina.

Potenza nominale assorbita	kW	1,5
Tensione		3 x 400/440 V 50/60 Hz
Nr. giri a vuoto	1/min	3 000
Dimensioni nastro	mm	75 x 2 000
Peso	kg	45

Nr. ordine	7 905 02 00 40 3
EAN	4014586888279
Prezzo in € IVA escl. [PK13]	840,00

**I VANTAGGI DEI PRODOTTI FEIN**

- + Molto conveniente nell'acquisto, con un ottimo rapporto qualità/prezzo.
- + Due terzi di spazio necessario in meno rispetto alle macchine tradizionali grazie al design minimalista.
- + Utilizzabile subito. Non richiede alcun montaggio.
- + Tempi di messa a punto brevi - cambio veloce dei nastri abrasivi.
- + Massima sicurezza di lavoro grazie alla formazione di scintille controllata.

**FORNITURA**

1 nastro abrasivo 75 x 2 000 mm  
(grana 36 R)

**Per gli accessori vedere pagina 273**

**GRIT GKS 75**

Levigatrice a nastro compatta per la lavorazione del metallo. La soluzione economica per l'officina.

Potenza nominale assorbita	kW	3
Tensione		3 x 400/440 V 50/60 Hz
Nr. giri a vuoto	1/min	3 000
Dimensioni nastro	mm	75 x 2 000
Peso	kg	50
<hr/>		
Nr. ordine		7 905 03 00 40 3
EAN		4014586888293
Prezzo in € IVA escl. [PK13]		952,00

**I VANTAGGI DEI PRODOTTI FEIN**

- + Molto conveniente nell'acquisto, con un ottimo rapporto qualità/prezzo.
- + Due terzi di spazio necessario in meno rispetto alle macchine tradizionali grazie al design minimalista.
- + Utilizzabile subito. Non richiede alcun montaggio.
- + Tempi di messa a punto brevi - cambio veloce dei nastri abrasivi.
- + Massima sicurezza di lavoro grazie alla formazione di scintille controllata.
- + Potente motore per un'ottima capacità di asportazione.

**FORNITURA**

1 nastro abrasivo 75 x 2 000 mm  
(grana 36 R)

**Per gli accessori vedere pagina 273**

**GRIT GKS 75 2H**

Levigatrice a nastro compatta per la lavorazione del metallo. La soluzione economica per l'officina.

Potenza nominale assorbita	kW	1,5 / 2
Tensione		3 x 400/440 V 50/60 Hz
Nr. giri a vuoto	1/min	1 500 / 3 000
Dimensioni nastro	mm	75 x 2 000
Peso	kg	45
<hr/>		
Nr. ordine		7 905 04 00 40 3
EAN		4014586888309
Prezzo in € IVA escl. [PK13]		1.017,00

**I VANTAGGI DEI PRODOTTI FEIN**

- + Molto conveniente nell'acquisto, con un ottimo rapporto qualità/prezzo.
- + Due terzi di spazio necessario in meno rispetto alle macchine tradizionali grazie al design minimalista.
- + Utilizzabile subito. Non richiede alcun montaggio.
- + Grazie a due livelli di velocità, si ottiene il numero di giri ottimale per la lavorazione di metallo e acciaio inox.
- + Tempi di messa a punto brevi - cambio veloce dei nastri abrasivi.
- + Massima sicurezza di lavoro grazie alla formazione di scintille controllata.
- + Potente motore per un'ottima capacità di asportazione.

**FORNITURA**

1 nastro abrasivo 75 x 2 000 mm  
(grana 36 R)

**Per gli accessori vedere pagina 273**

## NASTRI ABRASIVI



### 3M™ CUBITRON™ II

Il nastro abrasivo con grana ceramica per lavori di precisione assicura la massima capacità di asportazione e una lunga durata. La grana ceramica omogenea consente un'ottima precisione di taglio nel processo di asportazione. Si ottiene una smerigliatura maggiormente raffreddata senza nero di saldatura e una migliore qualità della superficie.  
150 x 2 000 mm

Grana	Conf. pz.	Nr. ordine	Prezzo in € IVA escl.
60	10	6 99 03 149 00 0	445,00
80	10	6 99 03 150 00 0	416,00



### 3M™ CUBITRON™ II

Il nastro abrasivo con grana ceramica per lavori di precisione assicura la massima capacità di asportazione e una lunga durata. La grana ceramica omogenea consente un'ottima precisione di taglio nel processo di asportazione. Si ottiene una smerigliatura maggiormente raffreddata senza nero di saldatura e una migliore qualità della superficie.  
150 x 2.250 mm, per sgolatura con modulo GRIT GIR.

Grana	Conf. pz.	Nr. ordine	Prezzo in € IVA escl.
36	10	6 99 03 154 00 0	615,00
60	10	6 99 03 155 00 0	514,00

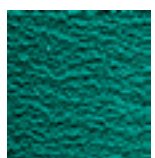

### NASTRI ABRASIVI R

Il miglior nastro abrasivo presente sul mercato, caratterizzato da una durata e una capacità di asportazione di livello superiore, in grado di ridurre drasticamente i tempi di lavoro. Raccomandato soprattutto per la lavorazione di acciai inossidabili e alto legati. Tessuto in poliestere ultrasensibile, legante in resina sintetica con corindone zirconio. Rivestimento aggiuntivo per il raffreddamento durante il processo di levigatura.  
75 x 2 000 mm

Grana	Conf. pz.	Nr. ordine	Prezzo in € IVA escl.
24	10	6 99 03 000 00 0	159,00
36	10	6 99 03 002 00 0	127,00
40	10	6 99 03 004 00 0	121,00
60	10	6 99 03 007 00 0	107,00
80	10	6 99 03 009 00 0	100,00
120	10	6 99 03 013 00 0	95,40

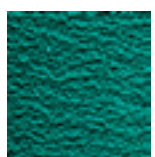

### NASTRI ABRASIVI R

Il miglior nastro abrasivo presente sul mercato, caratterizzato da una durata e una capacità di asportazione di livello superiore, in grado di ridurre drasticamente i tempi di lavoro. Raccomandato soprattutto per la lavorazione di acciai inossidabili e alto legati. Tessuto in poliestere ultrasensibile, legante in resina sintetica con corindone zirconio. Rivestimento aggiuntivo per il raffreddamento durante il processo di levigatura.  
75 x 2.250 mm, per sgolatura con modulo GRIT GXR.

Grana	Conf. pz.	Nr. ordine	Prezzo in € IVA escl.
36	10	6 99 03 020 00 0	141,00

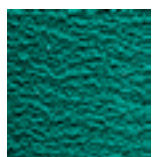

### NASTRI ABRASIVI R

Il miglior nastro abrasivo presente sul mercato, caratterizzato da una durata e una capacità di asportazione di livello superiore, in grado di ridurre drasticamente i tempi di lavoro. Raccomandato soprattutto per la lavorazione di acciai inossidabili e alto legati. Tessuto in poliestere ultrasensibile, legante in resina sintetica con corindone zirconio. Rivestimento aggiuntivo per il raffreddamento durante il processo di levigatura.  
75 x 2.300 mm, per sgolatura con modulo GRIT GXR per rulli di contatto Ø > 80 mm.

Grana	Conf. pz.	Nr. ordine	Prezzo in € IVA escl.
36	10	6 99 03 122 00 0	149,00

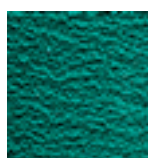

### NASTRI ABRASIVI R

Il miglior nastro abrasivo presente sul mercato, caratterizzato da una durata e una capacità di asportazione di livello superiore, in grado di ridurre drasticamente i tempi di lavoro. Raccomandato soprattutto per la lavorazione di acciai inossidabili e alto legati. Tessuto in poliestere ultrasensibile, legante in resina sintetica con corindone zirconio. Rivestimento aggiuntivo per il raffreddamento durante il processo di levigatura.  
150 x 2 000 mm

Grana	Conf. pz.	Nr. ordine	Prezzo in € IVA escl.
24	10	6 99 03 039 00 0	267,00
36	10	6 99 03 040 00 0	229,00
40	10	6 99 03 042 00 0	219,00
60	10	6 99 03 044 00 0	192,00
80	10	6 99 03 046 00 0	182,00
120	10	6 99 03 048 00 0	173,00

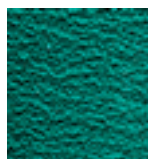

### NASTRI ABRASIVI R

Il miglior nastro abrasivo presente sul mercato, caratterizzato da una durata e una capacità di asportazione di livello superiore, in grado di ridurre drasticamente i tempi di lavoro. Raccomandato soprattutto per la lavorazione di acciai inossidabili e alto legati. Tessuto in poliestere ultrasensibile, legante in resina sintetica con corindone zirconio. Rivestimento aggiuntivo per il raffreddamento durante il processo di levigatura.  
150 x 2.250 mm, per sgolatura con modulo GRIT GIR.

Grana	Conf. pz.	Nr. ordine	Prezzo in € IVA escl.
36	10	6 99 03 053 00 0	276,00

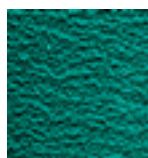

### NASTRI ABRASIVI R

Il miglior nastro abrasivo presente sul mercato, caratterizzato da una durata e una capacità di asportazione di livello superiore, in grado di ridurre drasticamente i tempi di lavoro. Raccomandato soprattutto per la lavorazione di acciai inossidabili e alto legati. Tessuto in poliestere ultrasensibile, legante in resina sintetica con corindone zirconio. Rivestimento aggiuntivo per il raffreddamento durante il processo di levigatura.  
150 x 2.400 mm, per sgolatura con modulo GRIT GIR per rulli di contatto Ø > 170 mm.

Grana	Conf. pz.	Nr. ordine	Prezzo in € IVA escl.
36	10	6 99 03 111 00 0	294,00

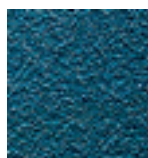

### NASTRI ABRASIVI Z

Il modello più versatile per la levigatura e sbavatura di acciaio e metalli non ferrosi, in grado di soddisfare anche i requisiti più severi. Sviluppato insieme ai professionisti del settore, questo nastro abrasivo convince soprattutto in virtù dell'elevata durata e aggressività, nonché del suo impiego economico. Tessuto in poliestere resistente, legante in resina sintetica con corindone zirconio.  
75 x 2 000 mm

Grana	Conf. pz.	Nr. ordine	Prezzo in € IVA escl.
36	10	6 99 03 003 00 0	96,40
40	10	6 99 03 005 00 0	91,30
60	10	6 99 03 008 00 0	81,00
80	10	6 99 03 010 00 0	76,20
120	10	6 99 03 014 00 0	72,30



### NASTRI ABRASIVI Z

Il modello più versatile per la levigatura e sbavatura di acciaio e metalli non ferrosi, in grado di soddisfare anche i requisiti più severi. Sviluppato insieme ai professionisti del settore, questo nastro abrasivo convince soprattutto in virtù dell'elevata durata e aggressività, nonché del suo impiego economico. Tessuto in poliestere resistente, legante in resina sintetica con corindone zirconio.  
75 x 2.250 mm, per sgolatura con modulo GRIT GXR.

Grana	Conf. pz.	Nr. ordine	Prezzo in € IVA escl.
36	10	6 99 03 021 00 0	108,00

**NASTRI ABRASIVI Z**

Il modello più versatile per la levigatura e sbavatura di acciaio e metalli non ferrosi, in grado di soddisfare anche i requisiti più severi. Sviluppato insieme ai professionisti del settore, questo nastro abrasivo convince soprattutto in virtù dell'elevata durata e aggressività, nonché del suo impiego economico. Tessuto in poliestere resistente, legante in resina sintetica con corindone zirconio.  
100 x 1 000 mm

Grana	Conf. pz.	Nr. ordine	Prezzo in € IVA escl.
36	10	6 99 03 034 00 0	67,60
40	10	6 99 03 035 00 0	64,30
60	10	6 99 03 036 00 0	56,80
80	10	6 99 03 037 00 0	53,40
120	10	6 99 03 038 00 0	50,80

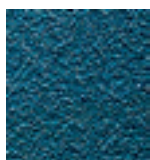
**NASTRI ABRASIVI Z**

Il modello più versatile per la levigatura e sbavatura di acciaio e metalli non ferrosi, in grado di soddisfare anche i requisiti più severi. Sviluppato insieme ai professionisti del settore, questo nastro abrasivo convince soprattutto in virtù dell'elevata durata e aggressività, nonché del suo impiego economico. Tessuto in poliestere resistente, legante in resina sintetica con corindone zirconio.  
150 x 2 000 mm

Grana	Conf. pz.	Nr. ordine	Prezzo in € IVA escl.
36	10	6 99 03 041 00 0	180,00
40	10	6 99 03 043 00 0	170,00
60	10	6 99 03 045 00 0	151,00
80	10	6 99 03 047 00 0	141,00
120	10	6 99 03 049 00 0	134,00

**NASTRI ABRASIVI Z**

Il modello più versatile per la levigatura e sbavatura di acciaio e metalli non ferrosi, in grado di soddisfare anche i requisiti più severi. Sviluppato insieme ai professionisti del settore, questo nastro abrasivo convince soprattutto in virtù dell'elevata durata e aggressività, nonché del suo impiego economico. Tessuto in poliestere resistente, legante in resina sintetica con corindone zirconio.  
150 x 2.250 mm, per sgolatura con modulo GRIT GIR.

Grana	Conf. pz.	Nr. ordine	Prezzo in € IVA escl.
36	10	6 99 03 054 00 0	216,00

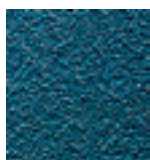
**NASTRI ABRASIVI Z**

Il modello più versatile per la levigatura e sbavatura di acciaio e metalli non ferrosi, in grado di soddisfare anche i requisiti più severi. Sviluppato insieme ai professionisti del settore, questo nastro abrasivo convince soprattutto in virtù dell'elevata durata e aggressività, nonché del suo impiego economico. Tessuto in poliestere resistente, legante in resina sintetica con corindone zirconio.  
150 x 2.400 mm, per sgolatura con modulo GRIT GIR per rulli di contatto Ø > 170 mm.

Grana	Conf. pz.	Nr. ordine	Prezzo in € IVA escl.
36	10	6 99 03 112 00 0	229,00

**NASTRI ABRASIVI A**

Nastri abrasivi a grana fine per la finitura di metalli, fino alla vera e propria lucidatura finale. Per ottenere i risultati migliori in assoluto nella lavorazione delle superfici. Tessuto in cotone resistente, legante in resina sintetica con corindone.  
75 x 2 000 mm

Grana	Conf. pz.	Nr. ordine	Prezzo in € IVA escl.
220	10	6 99 03 017 00 0	70,30
320	10	6 99 03 018 00 0	70,30
400	10	6 99 03 019 00 0	70,30

**NASTRI ABRASIVI A**

Nastri abrasivi a grana fine per la finitura di metalli, fino alla vera e propria lucidatura finale. Per ottenere i risultati migliori in assoluto nella lavorazione delle superfici. Tessuto in cotone resistente, legante in resina sintetica con corindone.  
150 x 2 000 mm

Grana	Conf. pz.	Nr. ordine	Prezzo in € IVA escl.
220	10	6 99 03 050 00 0	133,00
320	10	6 99 03 051 00 0	133,00
400	10	6 99 03 052 00 0	133,00

**NASTRI IN TESSUTO VLIES****NASTRO IN TESSUTO NON TESSUTO VLIES**

Affidabili e ideali sia per eliminare leggere imperfezioni che per ottenere una finitura perfetta. Un'eccellente durata consente di lavorare convenientemente.  
75 x 2 000 mm

Versione	Conf. pz.	Nr. ordine	Prezzo in € IVA escl.
molto fine	3	6 99 03 121 01 0	195,00
medio	3	6 99 03 119 01 0	195,00
grossa	3	6 99 03 117 01 0	195,00

**NASTRO IN TESSUTO NON TESSUTO VLIES**

Affidabili e ideali sia per eliminare leggere imperfezioni che per ottenere una finitura perfetta. Un'eccellente durata consente di lavorare convenientemente.  
150 x 2 000 mm

Versione	Conf. pz.	Nr. ordine	Prezzo in € IVA escl.
molto fine	3	6 99 03 120 01 0	392,00
medio	3	6 99 03 118 01 0	392,00
grossa	3	6 99 03 116 01 0	392,00

**ACCESSORI GRIT GX 75 / GX 75 2H****PIANO D'APPOGGIO ACCIAIO INOX**

GX 75

Nr. ordine	Prezzo in € IVA escl.
6 99 02 338 00 0	177,00

**RIVESTIMENTO IN GRAFITE**

Come base di scorrimento nella levigatura di superfici piane.

Conf. pz.	Nr. ordine	Prezzo in € IVA escl.
5	3 90 00 000 00 1	110,00

**PROTEZIONE OCCHI**

Lastra protezione scintille in vetro acrilico

Conf. pz.	Nr. ordine	Prezzo in € IVA escl.
3	3 90 00 000 00 4	49,70

**CASSETTA RACCOGLI SCINTILLE**

con interfacce per l'aspirazione.

Nr. ordine	Prezzo in € IVA escl.
6 99 02 343 00 0	116,00

**ACCESSORIO GRIT GXR****GANASCE INOX**

intercambiabili, per morsa per la lavorazione dell'acciaio inox.

Nr. ordine	Prezzo in € IVA escl.
6 99 02 004 00 0	173,00

**ARRESTO DI FINECORSA**

Lunghezza 1000 mm, a regolazione continua, facile da montare.

Nr. ordine	Prezzo in € IVA escl.
6 99 02 001 00 0	185,00

**RULLO DI CONTATTO**

Lunga durata, attrito di rotazione ridotto grazie a cuscinetti a sfere di alta qualità facili da sostituire

Ø mm	Larghezza mm	Nr. ordine	Prezzo in € IVA escl.
15,0	75,0	6 99 02 304 00 0	119,00
16,0	75,0	6 99 02 020 00 0	119,00
17,0	75,0	6 99 02 021 00 0	119,00
17,2	75,0	6 99 02 022 00 0	119,00
18,0	75,0	6 99 02 023 00 0	115,00
19,0	75,0	6 99 02 024 00 0	119,00
20,0	75,0	6 99 02 025 00 0	119,00
21,0	75,0	6 99 02 026 00 0	115,00
21,3	75,0	6 99 02 027 00 0	119,00
22,0	75,0	6 99 02 028 00 0	113,00
22,2	75,0	6 99 02 029 00 0	119,00
22,5	75,0	6 99 02 030 00 0	113,00
23,0	75,0	6 99 02 031 00 0	115,00
23,1	75,0	6 99 02 032 00 0	115,00
24,0	75,0	6 99 02 033 00 0	119,00
24,5	75,0	6 99 02 034 00 0	119,00
25,0	75,0	6 99 02 035 00 0	119,00
25,4	75,0	6 99 02 036 00 0	119,00
25,9	75,0	6 99 02 037 00 0	119,00
26,0	75,0	6 99 02 038 00 0	119,00
26,4	75,0	6 99 02 039 00 0	113,00
26,9	75,0	6 99 02 040 00 0	119,00
27,0	75,0	6 99 02 041 00 0	119,00
28,0	75,0	6 99 02 042 00 0	119,00
28,6	75,0	6 99 02 043 00 0	119,00
28,8	75,0	6 99 02 044 00 0	113,00
29,0	75,0	6 99 02 045 00 0	119,00
30,0	75,0	6 99 02 046 00 0	119,00
31,0	75,0	6 99 02 323 00 0	119,00
31,7	75,0	6 99 02 047 00 0	119,00
32,0	75,0	6 99 02 048 00 0	119,00
33,0	75,0	6 99 02 049 00 0	119,00
33,7	75,0	6 99 02 050 00 0	119,00
34,0	75,0	6 99 02 051 00 0	119,00
35,0	75,0	6 99 02 052 00 0	119,00
36,0	75,0	6 99 02 053 00 0	118,00
37,5	75,0	6 99 02 054 00 0	119,00
38,0	75,0	6 99 02 055 00 0	119,00
38,1	75,0	6 99 02 056 00 0	119,00
38,3	75,0	6 99 02 057 00 0	119,00
40,0	75,0	6 99 02 058 00 0	119,00
41,0	75,0	6 99 02 059 00 0	115,00
41,2	75,0	6 99 02 060 00 0	119,00
42,0	75,0	6 99 02 061 00 0	119,00
42,4	75,0	6 99 02 062 00 0	119,00
42,6	75,0	6 99 02 063 00 0	115,00
43,0	75,0	6 99 02 064 00 0	119,00
43,3	75,0	6 99 02 065 00 0	119,00
44,0	75,0	6 99 02 066 00 0	119,00
44,5	75,0	6 99 02 067 00 0	119,00
45,0	75,0	6 99 02 068 00 0	115,00
46,0	75,0	6 99 02 069 00 0	119,00
48,0	75,0	6 99 02 070 00 0	119,00
48,3	75,0	6 99 02 071 00 0	119,00
49,0	75,0	6 99 02 072 00 0	115,00
50,0	75,0	6 99 02 073 00 0	119,00
50,8	75,0	6 99 02 074 00 0	146,00
51,0	75,0	6 99 02 075 00 0	141,00
53,0	75,0	6 99 02 076 00 0	146,00
53,7	75,0	6 99 02 077 00 0	146,00
54,0	75,0	6 99 02 078 00 0	144,00
55,0	75,0	6 99 02 079 00 0	146,00

Ø mm	Larghezza mm	Nr. ordine	Prezzo in € IVA escl.
57,0	75,0	6 99 02 080 00 0	139,00
57,5	75,0	6 99 02 324 00 0	146,00
58,0	75,0	6 99 02 081 00 0	146,00
59,0	75,0	6 99 02 082 00 0	146,00
60,0	75,0	6 99 02 083 00 0	146,00
60,3	75,0	6 99 02 084 00 0	146,00
63,0	75,0	6 99 02 085 00 0	141,00
63,5	75,0	6 99 02 086 00 0	146,00
65,0	75,0	6 99 02 087 00 0	141,00
67,0	75,0	6 99 02 088 00 0	141,00
68,0	75,0	6 99 02 326 00 0	146,00
69,0	75,0	6 99 02 089 00 0	146,00
70,0	75,0	6 99 02 090 00 0	146,00
73,0	75,0	6 99 02 091 00 0	146,00
75,0	75,0	6 99 02 092 00 0	146,00
76,0	75,0	6 99 02 093 00 0	159,00
76,1	75,0	6 99 02 094 00 0	167,00
76,2	75,0	6 99 02 095 00 0	167,00
80,0	75,0	6 99 02 096 00 0	166,00
82,5	75,0	6 99 02 097 00 0	162,00
84,0	75,0	6 99 02 327 00 0	167,00
88,9	75,0	6 99 02 098 00 0	167,00
90,0	75,0	6 99 02 099 00 0	167,00

**PROTEZIONE OCCHI GU75/GR/GXR (CF. 3 PZ.)**

Nr. ordine	Prezzo in € IVA escl.
3 90 00 000 00 7	79,80

**CONTENITORE ACQUA GRIGIO 400 X 300 X 285**  
Plastica, per lo spegnimento di scintille, manici laterali, capacità ca. 15 l

Nr. ordine	Prezzo in € IVA escl.
3 90 00 000 38 5	77,80

**ACCESSORI PER MACCHINE GXC****SET GUIDA TUBI**  
Ø 10-130 mm

Nr. ordine	Prezzo in € IVA escl.
6 99 02 179 60 0	277,00

**SET GUIDA TUBI**

Ø 10-160 mm  
Abbinabili tra loro, a seconda della lunghezza del tubo richiesta.

Lunghezza max. tubo mm	Nr. ordine	Prezzo in € IVA escl.
1 000	6 99 02 180 60 0	463,00

**SET GUIDA TUBI**

Ø 10-160 mm  
Abbinabili tra loro, a seconda della lunghezza del tubo richiesta.

Lunghezza max. tubo mm	Nr. ordine	Prezzo in € IVA escl.
1 500	6 99 02 181 60 0	1.137,00



#### GUIDA DI SCORRIMENTO, IN OTTONE

Per la levigatura a secco e di superfici grezze

Nr. ordine	Prezzo in € IVA escl.
3 90 00 000 49 6	56,80



#### GUIDA DI SCORRIMENTO, IN NYLON

Per una elevata qualità della superficie lavorata

Nr. ordine	Prezzo in € IVA escl.
3 90 00 000 49 7	59,90

### ACCESSORIO GRIT GXE



#### PIANO D'APPOGGIO ACCIAIO INOX GXE

Nr. ordine	Prezzo in € IVA escl.
6 99 02 344 00 0	61,60



#### SPAZZOLA IN ACCIAIO

Ø 250 mm x 60 mm, con un'elevata capacità di asportazione per un impiego estremamente redditizio, foro di attacco Ø 51 mm. Fili metallici con uno spessore di 0,2 mm per tubi e profilati dalle pareti sottili. Fili metallici con uno spessore di 0,35 mm per l'impiego universale. Fili metallici con uno spessore di 0,5 mm per tubi e profilati a parete spessa e per una potenza di sbavatura elevata. Versione in acciaio

Spessore del filo mm	Nr. ordine	Prezzo in € IVA escl.
0,20	6 99 02 006 00 0	214,00
0,35	6 99 02 007 00 0	197,00
0,50	6 99 02 008 00 0	197,00



#### SPAZZOLA IN ACCIAIO

Ø 250 mm x 60 mm, con un'elevata capacità di asportazione per un impiego estremamente redditizio, foro di attacco Ø 51 mm. Fili metallici con uno spessore di 0,2 mm per tubi e profilati dalle pareti sottili. Fili metallici con uno spessore di 0,35 mm per l'impiego universale. Fili metallici con uno spessore di 0,5 mm per tubi e profilati a parete spessa e per una potenza di sbavatura elevata. Versione in acciaio inox

Spessore del filo mm	Nr. ordine	Prezzo in € IVA escl.
0,20	6 99 02 009 00 0	378,00
0,35	6 99 02 010 00 0	327,00



#### PROTEZIONE OCCHI

Lastra protezione scintille in vetro acrilico

Conf. pz.	Nr. ordine	Prezzo in € IVA escl.
3	3 90 00 000 00 4	49,70

### ACCESSORI GRIT GXW



#### EMULSIONE RAFFREDDAMENTO

Concentrata, 10 lt., rapporto di miscelazione 1:30, per 300 lt. di liquido lubrificante pronto per l'uso.

Nr. ordine	Prezzo in € IVA escl.
6 99 02 100 00 0	333,00

### ALTRI ACCESSORI PER GRIT GX



#### TUBO

flessibile, per lo scarico dei trucioli, Ø 90 mm, lunghezza 1 mt, in acciaio, elevata resistenza al calore.

Nr. ordine	Prezzo in € IVA escl.
3 90 00 000 00 2	58,20



#### FASCETTA DI FISSAGGIO

per il fissaggio del tubo flessibile.

Nr. ordine	Prezzo in € IVA escl.
3 90 00 000 00 3	7,76



#### CONTENITORE RACCOGLIPOLVERE

Per lo spegnimento delle scintille, coperchio in metallo con attacco per il tubo flessibile, in plastica, impugnature di trasporto laterali, capacità ca. 20 lt.

Nr. ordine	Prezzo in € IVA escl.
6 99 02 000 00 0	115,00

### ACCESSORI GRIT GI 75 / GI 75 2H



#### RIVESTIMENTO IN GRAFITE

Come base di scorrimento nella levigatura di superfici piane.

Conf. pz.	Nr. ordine	Prezzo in € IVA escl.
5	3 90 00 000 00 1	110,00



#### PROTEZIONE OCCHI GU75/GR/GXR (CF. 3 PZ.)

Nr. ordine	Prezzo in € IVA escl.
3 90 00 000 00 7	79,80



#### UNITÀ DI BISELLATURA PER LA PREPARAZIONE DI CORDONI DI SALDATURA

Dispositivo per la smussatura dei pezzi per la preparazione dei cordoni di saldatura. GI/GIS 75

Nr. ordine	Prezzo in € IVA escl.
6 99 02 000 15 0	262,00



#### PIANO D'APPOGGIO ACCIAIO INOX GI/GIS 75

Nr. ordine	Prezzo in € IVA escl.
6 99 02 000 14 8	197,00

### ACCESSORI GRIT GI 150 / GI 150 2H



#### RIVESTIMENTO IN GRAFITE

Nr. ordine	Prezzo in € IVA escl.
3 90 00 000 05 6	127,00



**UNITÀ DI BISELLATURA PER LA PREPARAZIONE DI CORDONI DI SALDATURA**

Dispositivo per la smussatura dei pezzi per la preparazione dei cordoni di saldatura. GI/GIS 150

Nr. ordine	Prezzo in € IVA escl.
6 99 02 000 15 1	292,00



**PIANO D'APPOGGIO ACCIAIO INOX**

GI/GIS 150

Nr. ordine	Prezzo in € IVA escl.
6 99 02 000 14 9	227,00



**PROTEZIONE OCCHI**

Conf. pz.	Nr. ordine	Prezzo in € IVA escl.
3	3 90 00 000 18 4	95,50

**ACCESSORI GRIT GIR**



**RULLO DI CONTATTO**

Lunga durata, attrito di rotazione ridotto grazie a cuscinetti a sfere di alta qualità facili da sostituire

Ø mm	Larghezza mm	Nr. ordine	Prezzo in € IVA escl.
16,0	150,0	6 99 02 188 00 0	170,00
18,0	150,0	6 99 02 189 00 0	170,00
19,0	150,0	6 99 02 190 00 0	170,00
19,1	150,0	6 99 02 191 00 0	170,00
20,0	150,0	6 99 02 101 00 0	170,00
21,0	150,0	6 99 02 192 00 0	170,00
21,3	150,0	6 99 02 193 00 0	170,00
22,0	150,0	6 99 02 102 00 0	170,00
22,3	150,0	6 99 02 194 00 0	170,00
23,0	150,0	6 99 02 195 00 0	170,00
23,2	150,0	6 99 02 196 00 0	170,00
24,3	150,0	6 99 02 197 00 0	170,00
25,0	150,0	6 99 02 103 00 0	170,00
25,4	150,0	6 99 02 104 00 0	170,00
26,1	150,0	6 99 02 198 00 0	170,00
26,7	150,0	6 99 02 199 00 0	170,00
26,9	150,0	6 99 02 105 00 0	170,00
27,0	150,0	6 99 02 200 00 0	170,00
28,0	150,0	6 99 02 106 00 0	162,00
28,3	150,0	6 99 02 201 00 0	170,00
28,6	150,0	6 99 02 202 00 0	170,00
29,2	150,0	6 99 02 203 00 0	170,00
30,0	150,0	6 99 02 107 00 0	170,00
31,1	150,0	6 99 02 204 00 0	170,00
31,5	150,0	6 99 02 205 00 0	170,00
31,8	150,0	6 99 02 206 00 0	170,00
32,0	150,0	6 99 02 108 00 0	170,00
33,0	150,0	6 99 02 207 00 0	170,00
33,4	150,0	6 99 02 208 00 0	170,00
33,7	150,0	6 99 02 109 00 0	170,00
34,0	150,0	6 99 02 209 00 0	170,00
35,0	150,0	6 99 02 110 00 0	170,00
37,4	150,0	6 99 02 210 00 0	170,00
38,0	150,0	6 99 02 111 00 0	170,00
38,1	150,0	6 99 02 112 00 0	170,00
38,3	150,0	6 99 02 113 00 0	170,00
39,8	150,0	6 99 02 211 00 0	170,00
40,0	150,0	6 99 02 114 00 0	170,00
40,1	150,0	6 99 02 212 00 0	170,00

Ø mm	Larghezza mm	Nr. ordine	Prezzo in € IVA escl.
41,3	150,0	6 99 02 213 00 0	170,00
42,0	150,0	6 99 02 214 00 0	170,00
42,1	150,0	6 99 02 215 00 0	170,00
42,2	150,0	6 99 02 216 00 0	170,00
42,4	150,0	6 99 02 115 00 0	170,00
43,0	150,0	6 99 02 217 00 0	170,00
44,5	150,0	6 99 02 116 00 0	170,00
45,0	150,0	6 99 02 218 00 0	170,00
45,7	150,0	6 99 02 219 00 0	170,00
47,4	150,0	6 99 02 221 00 0	170,00
48,0	150,0	6 99 02 222 00 0	170,00
48,3	150,0	6 99 02 117 00 0	170,00
49,0	150,0	6 99 02 223 00 0	170,00
50,0	150,0	6 99 02 118 00 0	170,00
50,1	150,0	6 99 02 224 00 0	194,00
50,8	150,0	6 99 02 119 00 0	194,00
51,0	150,0	6 99 02 225 00 0	194,00
53,0	150,0	6 99 02 226 00 0	194,00
54,0	150,0	6 99 02 229 00 0	194,00
55,0	150,0	6 99 02 230 00 0	194,00
57,0	150,0	6 99 02 231 00 0	194,00
57,8	150,0	6 99 02 232 00 0	194,00
58,0	150,0	6 99 02 233 00 0	194,00
59,5	150,0	6 99 02 234 00 0	194,00
60,0	150,0	6 99 02 120 00 0	194,00
60,3	150,0	6 99 02 121 00 0	194,00
62,0	150,0	6 99 02 235 00 0	194,00
63,0	150,0	6 99 02 236 00 0	194,00
63,5	150,0	6 99 02 122 00 0	194,00
64,2	150,0	6 99 02 237 00 0	194,00
65,0	150,0	6 99 02 238 00 0	194,00
66,0	150,0	6 99 02 239 00 0	194,00
66,3	150,0	6 99 02 240 00 0	194,00
66,7	150,0	6 99 02 241 00 0	194,00
67,1	150,0	6 99 02 242 00 0	194,00
68,9	150,0	6 99 02 332 00 0	194,00
69,0	150,0	6 99 02 123 00 0	194,00
69,9	150,0	6 99 02 243 00 0	194,00
70,0	150,0	6 99 02 244 00 0	194,00
73,0	150,0	6 99 02 245 00 0	194,00
73,8	150,0	6 99 02 246 00 0	194,00
75,0	150,0	6 99 02 247 00 0	194,00
75,1	150,0	6 99 02 248 00 0	264,00
76,0	150,0	6 99 02 249 00 0	264,00
76,2	150,0	6 99 02 125 00 0	264,00
78,0	150,0	6 99 02 250 00 0	264,00
79,4	150,0	6 99 02 251 00 0	264,00
79,8	150,0	6 99 02 252 00 0	264,00
80,0	150,0	6 99 02 253 00 0	264,00
80,2	150,0	6 99 02 254 00 0	264,00
81,0	150,0	6 99 02 255 00 0	264,00
82,0	150,0	6 99 02 256 00 0	264,00
82,1	150,0	6 99 02 257 00 0	264,00
82,5	150,0	6 99 02 258 00 0	264,00
83,0	150,0	6 99 02 259 00 0	264,00
84,0	150,0	6 99 02 126 00 0	264,00
84,1	150,0	6 99 02 260 00 0	264,00
85,0	150,0	6 99 02 261 00 0	264,00
86,7	150,0	6 99 02 262 00 0	264,00
87,0	150,0	6 99 02 263 00 0	264,00
88,0	150,0	6 99 02 264 00 0	264,00
88,9	150,0	6 99 02 127 00 0	264,00
89,0	150,0	6 99 02 265 00 0	264,00
89,3	150,0	6 99 02 266 00 0	264,00
89,9	150,0	6 99 02 267 00 0	264,00

Ø mm	Larghezza mm	Nr. ordine	Prezzo in € IVA escl.
90,0	150,0	6 99 02 268 00 0	251,88
92,0	150,0	6 99 02 269 00 0	251,88
93,2	150,0	6 99 02 227 00 0	251,88
100,0	150,0	6 99 02 271 00 0	251,88
100,5	150,0	6 99 02 272 00 0	251,88
101,0	150,0	6 99 02 273 00 0	251,88
101,3	150,0	6 99 02 274 00 0	251,88
101,6	150,0	6 99 02 128 00 0	251,88
102,0	150,0	6 99 02 275 00 0	251,88
102,5	150,0	6 99 02 276 00 0	251,88
102,6	150,0	6 99 02 277 00 0	350,76
104,0	150,0	6 99 02 129 00 0	350,76
105,0	150,0	6 99 02 278 00 0	350,76
106,7	150,0	6 99 02 279 00 0	350,76
107,0	150,0	6 99 02 228 00 0	350,76
108,0	150,0	6 99 02 130 00 0	350,76
110,0	150,0	6 99 02 281 00 0	350,76
114,0	150,0	6 99 02 282 00 0	350,76
114,3	150,0	6 99 02 131 00 0	350,76
115,0	150,0	6 99 02 283 00 0	350,76
117,0	150,0	6 99 02 284 00 0	350,76
118,0	150,0	6 99 02 285 00 0	350,76
118,2	150,0	6 99 02 286 00 0	350,76
120,0	150,0	6 99 02 287 00 0	350,76
121,0	150,0	6 99 02 288 00 0	350,76
122,0	150,0	6 99 02 289 00 0	350,76
124,0	150,0	6 99 02 290 00 0	350,76
125,0	150,0	6 99 02 291 00 0	350,76
127,0	150,0	6 99 02 292 00 0	339,60
127,5	150,0	6 99 02 293 00 0	350,76
128,0	150,0	6 99 02 294 00 0	350,76
129,0	150,0	6 99 02 295 00 0	350,76
130,0	150,0	6 99 02 296 00 0	350,76
133,0	150,0	6 99 02 132 00 0	776,40
135,0	150,0	6 99 02 297 00 0	776,40
138,0	150,0	6 99 02 298 00 0	776,40
139,0	150,0	6 99 02 299 00 0	776,40
139,7	150,0	6 99 02 133 00 0	776,40
140,0	150,0	6 99 02 300 00 0	803,04
141,3	150,0	6 99 02 301 00 0	803,04
141,9	150,0	6 99 02 302 00 0	803,04
144,2	150,0	6 99 02 303 00 0	803,04
150,0	150,0	6 99 02 305 00 0	831,00
152,0	150,0	6 99 02 306 00 0	831,00
152,4	150,0	6 99 02 155 00 0	790,25
154,0	150,0	6 99 02 308 00 0	831,00
159,0	150,0	6 99 02 309 00 0	831,00
160,0	150,0	6 99 02 310 00 0	848,40
163,0	150,0	6 99 02 311 00 0	848,40
165,0	150,0	6 99 02 312 00 0	848,40
165,1	150,0	6 99 02 313 00 0	848,40
168,0	150,0	6 99 02 314 00 0	848,40
168,3	150,0	6 99 02 134 00 0	848,40
193,7	150,0	6 99 02 000 18 7	588,00

**PROTEZIONE OCCHI**

Conf. pz.	Nr. ordine	Prezzo in € IVA escl.
3	3 90 00 000 18 4	95,50

**ATTACCO PER ASPIRAZIONE**

Per un'aspirazione ottimale, per l'allacciamento al supporto a colonna GRIT GIBE con doppia aspirazione

Nr. ordine	Prezzo in € IVA escl.
6 99 02 182 00 0	180,00

**ACCESSORI GRIT GIE****SPAZZOLA IN ACCIAIO**

Ø 250 mm x 60 mm, con un'elevata capacità di asportazione per un impiego estremamente redditizio, foro di attacco Ø 51 mm. Fili metallici con uno spessore di 0,2 mm per tubi e profilati dalle pareti sottili. Fili metallici con uno spessore di 0,35 mm per l'impiego universale. Fili metallici con uno spessore di 0,5 mm per tubi e profilati a parete spessa e per una potenza di sbavatura elevata.  
Versione in acciaio

Spessore del filo mm	Nr. ordine	Prezzo in € IVA escl.
0,20	6 99 02 006 00 0	214,00
0,35	6 99 02 007 00 0	197,00
0,50	6 99 02 008 00 0	197,00

**SPAZZOLA IN ACCIAIO**

Ø 250 mm x 60 mm, con un'elevata capacità di asportazione per un impiego estremamente redditizio, foro di attacco Ø 51 mm. Fili metallici con uno spessore di 0,2 mm per tubi e profilati dalle pareti sottili. Fili metallici con uno spessore di 0,35 mm per l'impiego universale. Fili metallici con uno spessore di 0,5 mm per tubi e profilati a parete spessa e per una potenza di sbavatura elevata.  
Versione in acciaio inox

Spessore del filo mm	Nr. ordine	Prezzo in € IVA escl.
0,20	6 99 02 009 00 0	378,00
0,35	6 99 02 010 00 0	327,00

**PROTEZIONE OCCHI GU75/GR/GXR (CF. 3 PZ.)**

Nr. ordine	Prezzo in € IVA escl.
3 90 00 000 00 7	79,80

**FILTRO A CASSETTA**  
Adatto per GRIT GIBE.

Nr. ordine	Prezzo in € IVA escl.
3 90 00 000 97 6	158,00

**FILTRO IN METALLO**  
Adatto per GRIT GIBE.

Nr. ordine	Prezzo in € IVA escl.
3 90 00 000 10 0	139,00

**PIANO D'APPOGGIO ACCIAIO INOX**  
GIE

Nr. ordine	Prezzo in € IVA escl.
3 90 00 009 92 3	91,80



## ACCESSORI GRIT GIC



**SET GUIDA TUBI**  
Ø 10-160 mm  
Abbinabili tra loro, a seconda della lunghezza del tubo richiesta.

Lunghezza max. tubo mm	Nr. ordine	Prezzo in € IVA escl.
1 000	6 99 02 180 60 0	463,00



**SET GUIDA TUBI**  
Ø 10-160 mm  
Abbinabili tra loro, a seconda della lunghezza del tubo richiesta.

Lunghezza max. tubo mm	Nr. ordine	Prezzo in € IVA escl.
1 500	6 99 02 181 60 0	1.137,00



**DISPOSITIVO DI PULIZIA TUBO**  
Per un ambiente di lavoro pulito e asciutto. L'acqua di raffreddamento viene rimossa dalla superficie dei tubi senza lasciare graffi. Per tubi con Ø da 10 a 130 mm. Facile da montare su GRIT GIC.

Nr. ordine	Prezzo in € IVA escl.
6 99 02 000 14 6	341,00



**GUIDA DI SCORRIMENTO, IN OTTONE**  
Per la levigatura a secco e di superfici grezze

Nr. ordine	Prezzo in € IVA escl.
3 90 00 000 49 6	56,80



**GUIDA DI SCORRIMENTO, IN NYLON**  
Per una elevata qualità della superficie lavorata

Nr. ordine	Prezzo in € IVA escl.
3 90 00 000 49 7	59,90



**EMULSIONE RAFFREDDAMENTO**  
Concentrata, 10 lt., rapporto di miscelazione 1:30, per 300 lt. di liquido lubrificante pronto per l'uso.

Nr. ordine	Prezzo in € IVA escl.
6 99 02 100 00 0	333,00

## ACCESSORI GRIT GIL



**RIVESTIMENTO IN GRAFITE**  
Come base di scorrimento nella levigatura di superfici piane.

Conf. pz.	Nr. ordine	Prezzo in € IVA escl.
4	3 90 00 004 76 0	29,30

## ALTRI ACCESSORI GRIT GI



**TUBO**  
flessibile, per lo scarico dei trucioli, Ø 90 mm, lunghezza 1 mt, in acciaio, elevata resistenza al calore.

Nr. ordine	Prezzo in € IVA escl.
3 90 00 000 00 2	58,20



**FASCETTA DI FISSAGGIO**  
per il fissaggio del tubo flessibile.

Nr. ordine	Prezzo in € IVA escl.
3 90 00 000 00 3	7,76



**CONTENITORE ACQUA GRIGIO 400 X 300 X 285**  
Plastica, per lo spegnimento di scintille, manici laterali, capacità ca. 15 l

Nr. ordine	Prezzo in € IVA escl.
3 90 00 000 38 5	77,80



**CONTENITORE RACCOGLIPOLVERE**  
Per lo spegnimento delle scintille, coperchio in metallo con attacco per il tubo flessibile, in plastica, impugnature di trasporto laterali, capacità ca. 20 lt.

Nr. ordine	Prezzo in € IVA escl.
6 99 02 000 00 0	115,00

### ESTRATTORE

Nr. ordine	Prezzo in € IVA escl.
6 99 02 410 00 0	77,20



**SUPPORTO ORIENTABILE GIT**  
Per l'adattamento all'area di lavoro in condizioni di spazio limitato, campo di rotazione regolabile in continuo fino a 90°.

Nr. ordine	Prezzo in € IVA escl.
6 99 02 176 00 0	330,00



**ADATTATORE MULTIPLO 2 X 7 POLI**

Nr. ordine	Prezzo in € IVA escl.
6 99 02 183 00 0	145,00

## ACCESSORI GRIT GI 100

### RIVESTIMENTO IN GRAFITE



Nr. ordine	Prezzo in € IVA escl.
3 90 00 000 18 3	55,30



**PROTEZIONE OCCHI**  
Lastra protezione scintille in vetro acrilico

Conf. pz.	Nr. ordine	Prezzo in € IVA escl.
3	3 90 00 000 19 0	47,40



# ACCESSORI

---

**BILANCIERI** **282**

I bilancieri aumentano il comfort di utilizzo e la sicurezza.  
Per carichi da 0,5 a 60 kg.

**BILANCIERE FINO A 1,5 KG****BILANCIERE FINO A 2,5 KG**

Sicuro aggancio di elettroutensili e apparecchiature elettriche che le rende «prive di peso».

Carico regolabile	kg	0,5 - 1,5	1,5 - 2,5
Regolazione di fabbrica	kg	1	2
Estensione max. cavo	m	0,9	0,9
Versione		Robusto cavo in nylon	Robusto cavo in nylon
Peso	kg	0,35	0,35

**I VANTAGGI DEI PRODOTTI FEIN**

- + Dimensioni ridotte.
- + Forza di trazione costante.
- + Facilità d'impostazione.
- + Robusto cavo in nylon.
- + Cavo elettrico a spirale disponibile come accessorio

Nr. ordine	9 08 01 012 00 8	9 08 01 023 00 1
EAN	4014586835075	4014586835099
Prezzo in € IVA escl. [PK01]	76,00	88,00

Per gli accessori vedere pagina 284

**BILANCIERE FINO A 1,5 KG****BILANCIERE FINO A 2,5 KG**

Sicuro aggancio di elettroutensili e apparecchiature elettriche che le rende «prive di peso».

Carico regolabile	kg	0,5 - 1,5	1,5 - 2,5
Regolazione di fabbrica	kg	1	2
Estensione max. cavo	m	0,9	0,9
Versione		Fune metallica	Fune metallica
Peso	kg	0,35	0,35

**I VANTAGGI DEI PRODOTTI FEIN**

- + Forza di trazione costante.
- + Cavo in acciaio antistrappo.
- + Cavo elettrico a spirale disponibile come accessorio

Nr. ordine	9 08 01 052 00 4	9 08 01 037 00 9
EAN	4014586854052	4014586835228
Prezzo in € IVA escl. [PK01]	88,00	93,00

Per gli accessori vedere pagina 284

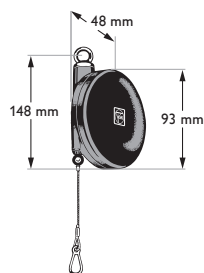

Bilanciere fino a 1,5 kg  
Bilanciere fino a 2,5 kg

**BILANCIERE  
FINO A 3 KG****BILANCIERE  
FINO A 5 KG****BILANCIERE  
FINO A 6,5 KG**

Sicuro aggancio di elettrotensili e apparecchiature elettriche che le rende «prive di peso».

Carico regolabile	kg	1 - 3	2,5 - 5	3,5 - 6,5
Regolazione di fabbrica	kg	2	3,5	5
Estensione max. cavo	m	2	2	2
Versione		Fune metallica	Fune metallica	Fune metallica
Peso	kg	3,2	3,2	3,2

**I VANTAGGI DEI PRODOTTI  
FEIN**

- + Forza di trazione costante.
- + Cavo in acciaio antistrappo.
- + Cavo elettrico a spirale disponibile come accessorio

Nr. ordine	9 08 01 024 00 9	9 08 01 025 00 3	9 08 01 026 00 6
EAN	4014586835105	4014586835136	4014586835143
Prezzo in € IVA escl. [PK01]	199,00	210,00	228,00

Per gli accessori vedere pagina 284

**BILANCIERE  
FINO A 9 KG****BILANCIERE  
FINO A 11 KG****BILANCIERE  
FINO A 14 KG****BILANCIERE  
FINO A 17 KG**

Sicuro aggancio di elettrotensili e apparecchiature elettriche che le rende «prive di peso».

Carico regolabile	kg	4,5 - 9	7,5 - 11	10 - 14	13,5 - 17
Regolazione di fabbrica	kg	7	9	12	15
Estensione max. cavo	m	2	2	2	2
Versione		Fune metallica	Fune metallica	Fune metallica	Fune metallica
Peso	kg	3,2	3,2	3,2	3,2

**I VANTAGGI DEI PRODOTTI  
FEIN**

- + Forza di trazione costante.
- + Cavo in acciaio antistrappo.
- + Cavo elettrico a spirale disponibile come accessorio

Nr. ordine	9 08 01 027 00 0	9 08 01 028 00 8	9 08 01 029 00 2	9 08 01 030 00 4
EAN	4014586835150	4014586835167	4014586835174	4014586835181
Prezzo in € IVA escl. [PK01]	243,00	254,00	266,00	273,00

Per gli accessori vedere pagina 284

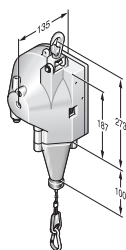

Bilanciere fino a 3 kg  
 Bilanciere fino a 5 kg  
 Bilanciere fino a 6,5 kg  
 Bilanciere fino a 9 kg  
 Bilanciere fino a 11 kg  
 Bilanciere fino a 14 kg  
 Bilanciere fino a 17 kg

**BILANCIERE  
FINO A 25 KG****BILANCIERE  
FINO A 32 KG****BILANCIERE  
FINO A 45 KG****BILANCIERE  
FINO A 60 KG**

Sicuro aggancio di elettrotensili e apparecchiature elettriche che le rende «prive di peso».

Carico regolabile	kg	13 - 25	22 - 32	30 - 45	45 - 60
Regolazione di fabbrica	kg	15	25	40	50
Estensione max. cavo	m	1,9	1,9	1,9	1,9
Versione		Fune metallica	Fune metallica	Fune metallica	Fune metallica
Peso	kg	11,2	11,5	12	12,4

**I VANTAGGI DEI PRODOTTI  
FEIN**

- + Forza di trazione costante.
- + Cavo in acciaio antistrappo.
- + Cavo elettrico a spirale disponibile come accessorio

Nr. ordine	9 08 01 055 00 0	9 08 01 056 00 0	9 08 01 057 00 0	9 08 01 058 00 0
EAN	4014586880693	4014586880709	4014586880716	4014586880723
Prezzo in € IVA escl. [PK01]	766,00	861,00	1.049,00	1.250,00

Per gli accessori vedere pagina 284

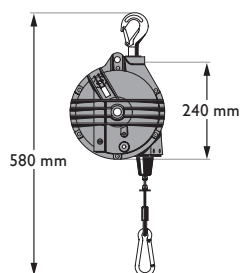

Bilanciere fino a 25 kg  
Bilanciere fino a 32 kg  
Bilanciere fino a 45 kg  
Bilanciere fino a 60 kg

**ACCESSORI GENERICI****CAVO ELETTRICO CON SPINA**

per elettrotensili. Cavi di alimentazione della qualità HO 5 RN-F 2 x 1.

Nr. ordine  
3 07 07 157 03 5

Prezzo in €  
IVA escl.  
38,10

**BILANCIERE FINO A 60 KG****DISPOSITIVO DI ARRESTO**

per il fissaggio del cavo teso. Facilita la sostituzione dell'utensile agganciato.

Nr. ordine  
3 02 40 239 01 4

Prezzo in €  
IVA escl.  
82,30

**GANCIO GIREVOLE**

per l'aggancio all'anello in acciaio. Impedisce al cavo di attorcigliarsi.

Nr. ordine  
3 02 32 044 01 0

Prezzo in €  
IVA escl.  
155,00

Nr. ordine	EAN	Descrizione	Prezzo in € IVA escl.	PK	Pagina
7 105 03 62 00 0	4014586881768	ABOP 13-2 Select	381,00	01	22
7 105 04 62 00 0	4014586881775	AWBP 10 Select	394,00	01	32
7 109 01 62 00 0	4014586885537	AGWP 10 Select	494,00	01	34
7 112 62 60 00 0	4014586883830	ASW 18-30 PC	1.194,00	05	57
7 112 63 60 00 0	4014586883847	ASW 18-45 PC	1.249,00	05	57
7 112 64 60 00 0	4014586883854	ASW 18-60 PC	1.305,00	05	57
7 112 66 60 00 0	4014586887920	ASW 18-6 PC	630,00	05	56
7 112 68 60 00 0	4014586887968	ASW 18-12 PC	630,00	05	56
7 112 70 60 00 0	4014586888002	ASW 18-18 PC	630,00	05	56
7 112 77 60 00 0	4014586891422	ASM 18-3 PC	550,00	05	55
7 112 78 60 00 0	4014586891446	ASM 18-8 PC	550,00	05	55
7 112 79 60 00 0	4014586891460	ASM 18-12 PC	550,00	05	55
7 113 11 63 00 0	4014586881461	ASCS 6.3 Select	318,00	01	60
7 113 16 64 00 0	4014586887555	ASCT 18 M Select	453,00	01	63
7 113 16 65 00 0	4014586887562	ASCT 18 Select	333,00	01	63
7 113 20 64 00 0	4014586885568	ABSU 12 Select	93,00	18	46
7 113 21 64 00 0	4014586885575	ABSU 12 W4 Select	89,00	18	46
7 113 22 64 00 0	4014586887203	ABS 18 Q Select	250,00	18	44
7 113 23 64 00 0	4014586887265	ASB 18 Q Select	273,00	18	44
7 115 03 64 00 0	4014586885582	ASCD 12-100 W4 Select	151,00	18	52
7 115 04 64 00 0	4014586887388	ASCD 12-150 W8 Select	198,00	18	52
7 115 05 64 00 0	4014586887401	ASCD 12-150 W4 Select	185,00	18	52
7 115 06 64 00 0	4014586887425	ASCD 18-300 W2 Select	299,00	18	51
7 115 07 64 00 0	4014586887449	ASCD 18-200 W4 Select	290,00	18	51
7 115 08 64 00 0	4014586891651	ASCD 18-1000 W34 Select	414,00	18	51
7 116 10 64 00 0	4014586885698	ASCM 12 Q Select	199,00	18	45
7 116 11 64 00 0	4014586887340	ASCM 18 QM Select	299,00	18	43
7 116 12 64 00 0	4014586889900	ASCM 18 QSW Select	236,00	18	43
7 120 01 62 00 0	4014586888408	CCG 18-115 BL Select	350,00	01	69
7 120 02 62 00 0	4014586888460	CCG 18-125 BL Select	350,00	01	69
7 120 03 62 00 0	4014586888514	CCG 18-115 BLPD Select	350,00	01	70
7 120 04 62 00 0	4014586888576	CCG 18-125 BLPD Select	350,00	01	70
7 123 01 62 00 0	4014586888637	AGSZ 18-280 BL Select	293,00	01	94
7 123 02 62 00 0	4014586888699	AGSZ 18-280 LBL Select	318,00	01	94
7 123 03 62 00 0	4014586888750	AGSZ 18-90 LBL Select	342,00	01	94
7 129 32 61 00 0	4014586892955	MULTIMASTER a batteria AMM 300 Plus Start	329,00	03	222
7 129 32 62 00 0	4014586893013	MULTIMASTER a batteria AMM 300 Plus Select	186,00	03	222
7 129 33 61 00 0	4014586893037	MULTIMASTER a batteria AMM 500 Plus Top	439,00	03	223
7 129 33 62 00 0	4014586893099	MULTIMASTER a batteria AMM 500 Plus Select	208,00	03	223
7 129 34 61 00 0	4014586893112	MULTIMASTER a batteria AMM 700 Max Top	549,00	03	225
7 129 34 62 00 0	4014586893174	MULTIMASTER a batteria AMM 700 Max Select	285,00	03	225
7 129 35 61 00 0	4014586893198	MULTIMASTER a batteria AMM 700 1.7 Q Select	285,00	03	247
7 129 35 62 00 0	4014586893211	MULTIMASTER a batteria AMM 700 1.7 Q Cristalli auto	670,00	03	247
7 130 03 61 00 0	4014586886640	ABSS 18 1.6 E Select	632,00	01	119
7 130 04 61 00 0	4014586886664	ABLS 18 1.6 E Select	570,00	01	123
7 132 04 61 00 0	4014586886688	ABLK 18 1.6 E Select	570,00	01	129
7 132 05 61 00 0	4014586886701	ABLK 18 1.3 CSE Select	570,00	01	128
7 132 06 61 00 0	4014586886725	ABLK 18 1.3 TE Select	570,00	01	128
7 138 01 61 00 0	4014586892665	AKFH 18-5 Select	1.104,00	01	147
7 140 01 64 00 0	4014586889214	ABH 18 Select	391,00	01	31
7 170 01 62 00 0	4014586889108	AKBU 35 PMQ Select	1.581,00	01	167
7 170 02 62 00 0	4014586889122	AKBU 35 PMQW Select	1.581,00	01	167
7 202 51 60 00 0	4014586889849	BOZ 32-4 M	1.299,00	01	28
7 205 47 60 00 0	4014586874463	BOS 16	526,00	01	27
7 205 49 60 00 0	4014586876443	BOS 16-2	605,00	01	27
7 205 51 60 00 0	4014586878843	WBP 10	397,00	01	32
7 205 52 60 00 0	4014586882413	BOP 6	326,00	01	23
7 205 52 61 00 0	4014586881973	Set BOP 6	356,00	01	23
7 205 53 60 00 0	4014586882468	BOP 10	326,00	01	24
7 205 53 61 00 0	4014586881980	Set BOP 10	356,00	01	24
7 205 54 60 00 0	4014586882512	BOP 10-2	401,00	01	25

Nr. ordine	EAN	Descrizione	Prezzo in € IVA escl.	PK	Pagina
7 205 54 61 00 0	4014586881997	Set BOP 10-2	427,00	01	25
7 205 55 60 00 0	4014586882567	BOP 13-2	416,00	01	26
7 205 55 61 00 0	4014586882017	Set BOP 13-2	447,00	01	26
7 209 38 60 00 0	4014586881256	GWP 10	725,00	01	34
7 213 04 00 23 9	4014586853734	SCS 4.8-25	382,00	01	60
7 213 06 50 01 8	4014586854205	SCT 5-40 M	439,00	01	64
7 213 13 00 23 0	4014586860923	SCT 5-40 X	303,00	01	63
7 213 14 00 23 0	4014586860930	SCT 5-40 UX	303,00	01	64
7 221 05 00 23 7	4014586851242	WSB 20-180	405,00	01	86
7 221 05 29 23 2	4014586851792	WSB 20-180	405,00	01	86
7 221 06 00 23 0	4014586851259	WSB 20-230	405,00	01	87
7 221 06 29 23 5	4014586851815	WSB 20-230	405,00	01	87
7 221 07 00 23 6	4014586851266	WSG 20-180	342,00	01	86
7 221 08 00 23 2	4014586851273	WSG 20-230	346,00	01	87
7 221 08 29 23 7	4014586851853	WSG 20-230	346,00	01	87
7 221 10 00 23 3	4014586853116	WSB 25-180 X	500,00	01	88
7 221 10 29 23 8	4014586853246	WSB 25-180 X	500,00	01	88
7 221 11 00 23 2	4014586853123	WSB 25-230 X	500,00	01	89
7 221 11 29 23 7	4014586853314	WSB 25-230 X	500,00	01	89
7 221 26 00 23 0	4014586856452	WSG 25-180	451,00	01	88
7 221 26 29 23 0	4014586856490	WSG 25-180	451,00	01	88
7 221 27 00 23 0	4014586856506	WSG 25-230	451,00	01	89
7 221 27 29 23 0	4014586856544	WSG 25-230	451,00	01	89
7 221 31 00 23 0	4014586858371	MSfv 649-1	822,00	01	83
7 221 48 00 23 0	4014586862699	WPO 14-15 E	507,00	01	212
7 221 48 50 01 0	4014586862712	Set Marine WPO 14-15 E	631,00	01	213
7 221 48 51 01 0	4014586867069	WPO 14-15 E - Set	523,00	01	212
7 221 48 60 00 0	4014586872216	Set Marine WPO 14-15 E	480,00	01	212
7 221 49 00 23 0	4014586862729	WPO 14-25 E	497,00	01	201
7 221 49 50 01 0	4014586862743	WPO 14-25 E - Set Start per acciaio inox	876,00	01	201
7 221 49 51 01 0	4014586867113	WPO 14-25 E	521,00	01	213
7 221 63 00 23 0	4014586866055	WPO 10-25 E	460,00	01	214
7 221 63 51 01 0	4014586867199	WPO 10-25 E - Set	469,00	01	214
7 221 67 60 00 0	4014586868936	Set KS 10-38 E	897,00	01	202
7 221 73 60 00 0	4014586875033	WSG 8-115	125,00	19	75
7 221 74 60 00 0	4014586875125	WSG 8-125	125,00	19	75
7 221 75 60 00 0	4014586875217	WSG 12-125 P	177,00	19	76
7 221 76 60 00 0	4014586875309	WSG 12-125 PQ	198,00	19	-
7 221 77 60 00 0	4014586875316	WSG 11-125	139,00	19	76
7 221 78 60 00 0	4014586875323	WSG 15-125 P	208,00	19	77
7 221 79 60 00 0	4014586875330	WSG 15-125 PQ	219,00	19	-
7 221 87 60 00 0	4014586879888	WSG 11-125 RT	186,00	19	76
7 221 90 60 00 0	4014586879970	WSG 15-125 PR	248,00	19	77
7 221 91 60 00 0	4014586880020	WSG 15-125 PRT	248,00	19	77
7 221 98 60 00 0	4014586885506	WSG 7-115	87,00	19	74
7 222 07 60 00 0	4014586883120	WSG 17-125 P	224,00	19	78
7 222 08 60 00 0	4014586883175	WSG 17-125 PQ	237,00	19	-
7 222 09 60 00 0	4014586883236	WSG 17-125 PS	224,00	19	78
7 222 10 60 00 0	4014586883304	WSG 17-125 PSQ	237,00	19	-
7 222 11 60 00 0	4014586883366	WSG 17-150 P	224,00	19	79
7 222 12 60 00 0	4014586883434	WSG 17-150 PQ	237,00	19	-
7 222 13 60 00 0	4014586883496	WSG 17-70 Inox	310,00	19	80
7 222 13 61 00 0	4014586883564	Start set WSG 17-70 Inox	474,00	19	201
7 222 18 60 00 0	4014586883571	WSG 17-125 PR	262,00	19	78
7 222 19 60 00 0	4014586883618	WSG 17-125 PRT	262,00	19	78
7 222 20 60 00 0	4014586883656	WSG 17-150 PR	260,00	19	79
7 222 21 60 00 0	4014586883694	WSG 17-150 PRT	262,00	19	79
7 222 22 60 00 0	4014586883731	WSG 17-70 Inox R	348,00	19	80
7 222 23 60 00 0	4014586883779	WSG 17-70 Inox RT	348,00	19	80
7 222 65 60 00 0	4014586891477	WSG 7-125	87,00	19	74
7 223 16 60 00 0	4014586879505	GSZ 8-280 P	266,00	01	96



Nr. ordine	EAN	Descrizione	Prezzo in € IVA escl.	PK	Pagina
7 223 17 60 00 0	4014586879437	GSZ 8-280 PE	292,00	01	96
7 223 19 60 00 0	4014586879444	GSZ 8-280 PEL	502,00	01	97
7 223 20 60 00 0	4014586879451	GSZ 8-90 PEL	597,00	01	97
7 223 22 60 00 0	4014586880501	GSZ 11-320 PERL	539,00	01	98
7 223 23 60 00 0	4014586880525	GSZ 11-90 PERL	639,00	01	98
7 223 24 60 00 0	4014586880594	GSZ 4-280 EL	457,00	01	95
7 223 25 60 00 0	4014586880648	GSZ 4-90 EL	457,00	01	95
7 228 05 50 00 0	4014586867250	BF 10-280 E	627,00	01	202
7 228 05 51 00 0	4014586867267	Set start FEIN BF 10-280 E	742,00	01	202
7 229 67 61 00 0	4014586893235	MULTIMASTER MM 500 Plus Top	329,00	03	224
7 229 67 62 00 0	4014586893310	MULTIMASTER MM 500 Plus	263,00	03	224
7 229 68 61 00 0	4014586893396	MULTIMASTER MM 700 Max Top	439,00	03	226
7 229 68 62 00 0	4014586893471	MULTIMASTER MM 700 Max	318,00	03	226
7 229 69 61 00 0	4014586893556	MULTIMASTER MM 700 1.7 Basic	450,00	03	248
7 229 70 61 00 0	4014586893594	MULTIMASTER MM 700 1.7 Q Basic	450,00	03	248
7 229 70 62 00 0	4014586893662	MULTIMASTER MM 700 1.7 Q Cristalli auto	560,00	03	248
7 229 70 63 00 0	4014586893709	MULTIMASTER MM 700 1.7 Q Bus e autocarri	560,00	03	249
7 229 72 61 00 0	4014586893747	MULTIMASTER MM 300 Plus Start	219,00	03	222
7 230 31 61 00 0	4014586874661	BSS 1.6 E	664,00	01	119
7 230 32 61 00 0	4014586874739	BSS 1.6 CE	745,00	01	119
7 230 33 61 00 0	4014586874807	BSS 2.0 E	918,00	01	120
7 230 34 61 00 0	4014586874876	BLS 1.6 E	618,00	01	123
7 230 35 61 00 0	4014586874944	BLS 2.5 E	954,00	01	123
7 232 30 00 23 0	4014586848655	BLK 3.5	1.767,00	01	132
7 232 31 00 23 9	4014586848662	BLK 5.0	2.682,00	01	132
7 232 38 60 00 0	4014586869858	BLK 1.6 E	652,00	01	130
7 232 39 60 00 0	4014586869926	BLK 1.6 LE	940,00	01	131
7 232 40 60 00 0	4014586869995	BLK 2.0 E	896,00	01	131
7 232 41 60 00 0	4014586870069	BLK 1.3 TE	652,00	01	130
7 232 42 60 00 0	4014586870137	BLK 1.3 CSE	652,00	01	129
7 234 15 00 23 0	4014586839332	ASte 638	588,00	01	139
7 234 17 00 23 9	4014586841670	ASt 638	529,00	01	139
7 234 22 00 23 0	4014586858470	AStx 649-1	2.183,00	01	142
7 234 23 00 23 0	4014586858500	AStxe 649-1	2.283,00	01	142
7 236 54 60 00 0	4014586894447	MKAS 355	724,00	01	145
7 238 16 61 00 0	4014586892696	KFH 17-8 R	1.671,00	01	147
7 238 18 61 00 0	4014586892733	KFH 17-15 R	2.548,00	01	147
7 245 01 60 00 0	4014586894331	GRIT GHB 15-50	812,00	01	256
7 245 02 60 00 0	4014586894362	GRIT GHB 15-50 Inox	886,00	01	256
7 270 40 61 00 0	4014586872995	KBM 50 U	1.976,00	01	172
7 270 41 61 00 0	4014586872834	KBM 50 Q	1.772,00	01	172
7 270 42 61 00 0	4014586874272	KBM 50 auto	2.322,00	01	175
7 270 43 61 00 0	4014586872902	KBM 65 U	2.537,00	01	173
7 270 50 60 00 0	4014586881584	KBE 35	934,00	01	158
7 270 51 60 00 0	4014586881645	KBE 50-2	1.241,00	01	158
7 270 53 61 00 0	4014586886039	KBU 35 Q	1.160,00	01	168
7 270 54 61 00 0	4014586886763	KBU 35 QW	1.160,00	01	168
7 270 55 61 00 0	4014586886053	KBU 35 MQ	1.411,00	01	171
7 270 56 61 00 0	4014586886770	KBU 35 MQW	1.411,00	01	171
7 270 57 61 00 0	4014586886077	KBU 35-2 Q	1.550,00	01	170
7 270 58 61 00 0	4014586886787	KBU 35-2 QW	1.550,00	01	170
7 270 60 61 00 0	4014586889740	KBU 110-4 M	3.134,00	01	173
7 270 65 60 00 0	4014586889597	KBE 30	719,00	01	157
7 270 71 61 00 0	4014586890524	KBU 35 PQ	1.396,00	01	169
7 270 72 61 00 0	4014586890548	KBU 35 PQW	1.396,00	01	169
7 270 94 61 00 0	4014586894539	KBE 32	673,00	01	157
7 270 95 61 00 0	4014586894614	KBE 32 QW	754,00	01	157
7 272 03 61 00 0	4014586700502	KBB 40	1.443,00	01	160
7 534 08 00 00 0	4014586855639	STS 325 R	2.801,00	01	142
7 536 03 00 01 0	4014586861906	MOtx 6-25	713,00	03	249
7 820 02 00 26 8	4014586823874	MSfov 852 300 Hz 200 V	1.625,00	09	-

Nr. ordine	EAN	Descrizione	Prezzo in € IVA escl.	PK	Pagina
7 820 43 00 26 5	4014586826646	MSfo 869d 300 Hz 200 V	1.466,00	09	-
7 820 62 00 22 0	4014586856742	MSfo 869-1c 300 Hz 72 V	1.466,00	09	104
7 820 62 00 26 0	4014586856759	MSfo 869-1c 300 Hz 200 V	1.466,00	09	-
7 820 63 00 12 0	4014586856797	MSfo 869-1c 200 Hz 72 V	1.466,00	09	-
7 820 63 00 20 0	4014586856803	MSfo 869-1c 200 Hz 265 V	1.466,00	09	-
7 820 64 00 12 0	4014586856810	MSfo 869-1d 200 Hz 72 V	1.466,00	09	-
7 820 64 00 17 0	4014586860206	MSfo 869-1d 200 Hz 135 V	1.466,00	09	-
7 820 64 00 20 0	4014586856827	MSfo 869-1d 200 Hz 265 V	1.466,00	09	-
7 820 65 00 22 0	4014586860664	MSfo 869-1d 300 Hz 72 V	1.466,00	09	104
7 820 65 00 26 0	4014586856834	MSfo 869-1d 300 Hz 200 V	1.466,00	09	-
7 820 70 00 20 0	4014586856926	MSfo 852-1c 200 Hz 265 V	1.292,00	09	-
7 820 71 00 26 0	4014586856933	MSfo 852-1c 300 Hz 200 V	1.292,00	09	103
7 820 72 00 20 0	4014586856964	MSfo 852-1d 200 Hz 265 V	1.292,00	09	-
7 820 73 00 26 0	4014586856971	MSfo 852-1d 300 Hz 200 V	1.259,00	09	103
7 820 74 00 20 0	4014586857022	MSfo 870-1c 200 Hz 265 V	1.694,00	09	-
7 820 75 00 26 0	4014586857053	MSfo 870-1c 300 Hz 200 V	1.694,00	09	105
7 820 77 00 26 0	4014586857107	MSfo 870-1d 300 Hz 200 V	1.694,00	09	105
7 820 79 00 20 0	4014586857138	MSfo 849-1c 200 Hz 265 V	1.293,00	09	-
7 820 80 00 26 0	4014586857145	MSfo 849-1c 300 Hz 200 V	1.293,00	09	102
7 820 81 00 20 0	4014586857275	MSf 843-1a 200 Hz 265 V	1.259,00	09	-
7 820 81 99 20 0	4014586857282	MSf 843-1a 200 Hz 265 V	1.259,00	09	-
7 820 82 00 12 0	4014586857299	MSfov 852-1 200 Hz 72 V	1.625,00	09	-
7 820 82 00 17 0	4014586857305	MSfov 852-1 200 Hz 135 V	1.625,00	09	-
7 820 82 00 20 0	4014586857312	MSfov 852-1 200 Hz 265 V	1.625,00	09	-
7 820 83 00 22 0	4014586857329	MSfov 852-1 300 Hz 72 V	1.625,00	09	103
7 820 83 00 26 0	4014586857336	MSfov 852-1 300 Hz 200 V	1.625,00	09	-
7 820 85 00 26 0	4014586864402	MSf 843-1c 300 Hz 200 V	1.185,00	09	102
7 820 86 60 00 0	4014586869513	HFV 9-125 300 Hz 200 V	933,00	09	102
7 820 87 60 00 0	4014586886022	MSfov 852-1-180 300 Hz 200 V	1.873,00	09	103
7 823 03 00 17 2	4014586827575	MSho 840-2 200 Hz 135 V	939,00	09	-
7 823 03 00 20 4	4014586827599	MSho 840-2 200 Hz 265 V	939,00	09	-
7 823 03 00 22 9	4014586827612	MSho 840-2 300 Hz 72 V	939,00	09	109
7 823 03 00 26 0	4014586827636	MSho 840-2 300 Hz 200 V	939,00	09	-
7 823 19 00 20 0	4014586857923	MSh 843-1 200 Hz 265 V	1.125,00	09	-
7 823 19 00 22 0	4014586857930	MSh 843-1 300 Hz 72 V	1.125,00	09	110
7 823 19 00 26 0	4014586857947	MSh 843-1 300 Hz 200 V	1.125,00	09	-
7 823 20 00 12 0	4014586857978	MSho 849-1z 200 Hz 72 V	1.294,00	09	-
7 823 20 00 20 0	4014586857992	MSho 849-1z 200 Hz 265 V	1.294,00	09	-
7 823 20 00 22 0	4014586858005	MSho 849-1z 300 Hz 72 V	1.294,00	09	110
7 823 20 00 26 0	4014586858012	MSho 849-1z 300 Hz 200 V	1.294,00	09	-
7 823 22 00 26 0	4014586860015	MSho 852-1ZV 300 Hz 200 V	1.294,00	09	-
7 824 37 00 22 0	4014586858081	MShyo 869-1a 300 Hz 72 V	1.914,00	09	108
7 824 37 00 26 0	4014586857633	MShyo 869-1a 300 Hz 200 V	1.914,00	09	-
7 824 38 00 26 0	4014586858111	MShyo 869-1d 300 Hz 200 V	1.914,00	09	108
7 824 39 00 12 0	4014586858128	MShyo 852-3a 200 Hz 72 V	1.341,00	09	-
7 824 39 00 17 0	4014586871714	MShyo 852-3a 200 Hz 135 V	1.341,00	09	-
7 824 39 00 20 0	4014586857640	MShyo 852-3a 200 Hz 265 V	1.341,00	09	-
7 824 39 00 22 0	4014586858135	MShyo 852-3a 300 Hz 72 V	1.341,00	09	109
7 824 39 00 26 0	4014586857657	MShyo 852-3a 300 Hz 200 V	1.341,00	09	-
7 824 40 00 26 0	4014586858180	MShyo 852-4a 300 Hz 200 V	1.603,00	09	108
7 824 41 00 20 0	4014586858210	MSho 852-1 200 Hz 265 V	1.288,00	09	-
7 824 42 00 22 0	4014586858234	MSho 852-1 300 Hz 72 V	1.288,00	09	109
7 824 42 00 26 0	4014586858241	MSho 852-1 300 Hz 200 V	1.288,00	09	-
7 901 05 00 40 3	4014586857879	GRIT GXE	977,00	13	261
7 901 23 00 44 3	4014586871936	GRIT GXC	1.393,00	13	261
7 901 24 00 44 3	4014586873145	GRIT GXW	804,00	13	261
7 901 31 00 40 3	4014586872018	GRIT GX 75	1.217,00	13	260
7 901 32 00 40 3	4014586872063	GRIT GX 75 2H	1.455,00	13	260
7 902 01 00 40 3	4014586858913	GRIT GI 75	1.896,00	13	263
7 902 02 00 40 3	4014586858944	GRIT GI 75 2H	2.277,00	13	263
7 902 04 00 40 3	4014586858999	GRIT GI 150	2.292,00	13	264

Nr. ordine	EAN	Descrizione	Prezzo in € IVA escl.	PK	Pagina
7 902 05 00 40 3	4014586859019	GRIT GI 150 2H	2.674,00	13	264
7 902 07 00 40 3	4014586859057	GRIT GIE	1.811,00	13	265
7 902 12 00 44 3	4014586867656	GRIT GIC	3.086,00	13	265
7 902 13 00 40 3	4014586872599	GRIT GIMS 75	3.651,00	13	265
7 902 14 00 40 3	4014586872643	GRIT GIMS 150	3.943,00	13	265
7 902 16 00 40 3	4014586878614	GIMS 75 2H	4.250,00	13	266
7 902 17 00 40 3	4014586878621	GIMS 150 2H	4.536,00	13	266
7 902 18 00 40 3	4014586878645	GIMS 75-6	4.250,00	13	266
7 902 19 00 40 3	4014586878683	GIMS 150-6	4.536,00	13	266
7 902 23 00 23 2	4014586887043	GRIT GI 100 EF	1.373,00	13	263
7 902 23 00 40 3	4014586887067	GRIT GI 100	1.170,00	13	263
7 902 29 50 44 3	4014586878126	GRIT GIS 75	1.690,00	13	264
7 902 30 50 44 3	4014586878225	GRIT GIS 150	2.032,00	13	264
7 902 35 00 40 3	4014586880921	GRIT GILSGIB	6.409,00	13	267
7 902 48 00 40 3	4014586880945	GRIT GIL	3.086,00	13	267
7 902 51 00 40 3	4014586880976	GRIT GILS	7.943,00	13	267
7 905 01 00 40 3	4014586888255	GRIT GKS 75	1.247,00	13	271
7 905 02 00 23 2	4014586888262	GRIT GKS 75	1.051,00	13	271
7 905 02 00 40 3	4014586888279	GRIT GKS 75	840,00	13	271
7 905 03 00 40 3	4014586888293	GRIT GKS 75	952,00	13	272
7 905 04 00 40 3	4014586888309	GRIT GKS 75 2H	1.017,00	13	272
9 03 16 223 00 8	4014586847924	MBS 32 F	2.988,00	01	38
9 03 18 223 00 0	4014586878034	MBS 16 X	1.126,00	01	37
9 03 19 223 00 0	4014586878041	MBS 25 F	1.587,00	01	37
9 03 20 223 00 0	4014586878515	IBS 16	528,00	01	37
9 08 01 012 00 8	4014586835075	Bilanciere fino a 1,5 kg	76,00	01	282
9 08 01 023 00 1	4014586835099	Bilanciere fino a 2,5 kg	88,00	01	282
9 08 01 024 00 9	4014586835105	Bilanciere fino a 3 kg	199,00	01	283
9 08 01 025 00 3	4014586835136	Bilanciere fino a 5 kg	210,00	01	283
9 08 01 026 00 6	4014586835143	Bilanciere fino a 6,5 kg	228,00	01	283
9 08 01 027 00 0	4014586835150	Bilanciere fino a 9 kg	243,00	01	283
9 08 01 028 00 8	4014586835167	Bilanciere fino a 11 kg	254,00	01	283
9 08 01 029 00 2	4014586835174	Bilanciere fino a 14 kg	266,00	01	283
9 08 01 030 00 4	4014586835181	Bilanciere fino a 17 kg	273,00	01	283
9 08 01 037 00 9	4014586835228	Bilanciere fino a 2,5 kg	93,00	01	282
9 08 01 052 00 4	4014586854052	Bilanciere fino a 1,5 kg	88,00	01	282
9 08 01 055 00 0	4014586880693	Bilanciere fino a 25 kg	766,00	01	284
9 08 01 056 00 0	4014586880709	Bilanciere fino a 32 kg	861,00	01	284
9 08 01 057 00 0	4014586880716	Bilanciere fino a 45 kg	1.049,00	01	284
9 08 01 058 00 0	4014586880723	Bilanciere fino a 60 kg	1.250,00	01	284
9 20 29 060 00 0	4014586882956	FEIN Dustex 35 LX	542,00	01	193
9 20 30 060 00 0	4014586882994	FEIN Dustex 35 LX AC	651,00	01	193
9 20 31 060 00 0	4014586883052	FEIN Dustex 35 MX	705,00	01	194
9 20 32 060 00 0	4014586883069	FEIN Dustex 35 MX AC	811,00	01	194
9 20 35 060 00 0	4014586891828	Set FEIN Dustex 25 L	367,00	01	192
9 20 35 223 00 0	4014586891866	FEIN Dustex 25 L	329,00	01	192
9 20 36 060 00 0	4014586891903	Set FEIN Dustex 35 L	425,00	01	192
9 20 36 223 00 0	4014586891941	FEIN Dustex 35 L	378,00	01	193
9 28 21 340 12 5	4014586845548	MO82-11KSR 50400 200 Hz 72 V	8.851,00	10	-
9 28 21 340 17 2	4014586845555	MO82-11KSR 50400 200 Hz 135 V	8.851,00	10	-
9 28 21 340 20 4	4014586845562	MO82-11KSR 50400 200 Hz 265 V	8.851,00	10	-
9 28 21 340 22 9	4014586845586	MO83-11KSR 50400 300 Hz 72 V	10.027,00	10	112
9 28 21 340 26 0	4014586845593	MO83-11KSR 50400 300 Hz 200 V	10.027,00	10	-
9 28 24 340 12 7	4014586845678	MO82-30KSR 50400 200 Hz 72 V	14.200,00	10	-
9 28 24 340 17 4	4014586845685	MO82-30KSR 50400 200 Hz 135 V	14.200,00	10	-
9 28 24 340 20 6	4014586845692	MO82-30KSR 50400 200 Hz 265 V	14.200,00	10	-
9 28 24 340 22 1	4014586845708	MO83-30 KSR 50400 300 Hz 72 V	16.179,00	10	113
9 28 24 340 26 2	4014586845715	MO83-30KSR 50400 300 Hz 200 V	16.179,00	10	-
9 28 26 340 12 3	4014586850344	MO82-45KSR 50400 200 Hz 72 V	17.971,00	10	-
9 28 26 340 17 0	4014586845722	MO82-45KSR 50400 200 Hz 135 V	17.971,00	10	-
9 28 26 340 20 2	4014586845739	MO82-45KSR 50400 200 Hz 265 V	17.971,00	10	-
9 28 26 340 22 7	4014586850351	MO83-45 KSR 50400 300 Hz 72 V	19.329,00	10	113

Nr. ordine	EAN	Descrizione	Prezzo in € IVA escl.	PK	Pagina
9 28 26 340 26 8	4014586845746	MO83-45KSR 50400 300 Hz 200 V	19.329,00	10	-
9 28 28 340 12 1	4014586845753	MO82-20KSR 50400 200 Hz 72 V	11.426,00	10	-
9 28 28 340 17 8	4014586845760	MO82-20KSR 50400 200 Hz 135 V	11.426,00	10	-
9 28 28 340 20 0	4014586845777	MO82-20KSR 50400 200 Hz 265 V	11.426,00	10	-
9 28 28 340 22 5	4014586845784	MO83-20 KSR 50400 300 Hz 72 V	12.748,00	10	112
9 28 28 340 26 6	4014586845791	MO83-20KSR 50400 300 Hz 200 V	12.748,00	10	-
9 90 01 001 00 1	4014586871974	GRIT GXR	1.375,00	13	261
9 90 01 002 00 0	4014586858340	GRIT GIXS	290,00	13	269
9 90 01 003 00 0	4014586859064	GRIT GIB	318,00	13	268
9 90 01 004 00 0	4014586859071	GRIT GIBE	1.817,00	13	268
9 90 01 007 00 1	4014586878263	GRIT GIR	2.626,00	13	268
9 90 01 009 00 0	4014586859125	GRIT GIXBE	1.917,00	13	269
9 90 01 012 00 0	4014586880488	GRIT GHBD	272,00	01	256
9 90 01 012 01 0	4014586886992	GRIT GHBM	509,00	01	257
9 90 01 012 02 0	4014586887005	GRIT GHBR	628,00	01	257
9 90 01 012 03 0	4014586887548	GRIT GHBML	755,00	01	257

Nr. ordine	EAN	Descrizione	Prezzo in € IVA escl.	PK	Pagina
3 01 09 011 00 7	4014586008844	Matrice	167,00	02	-
3 01 09 106 00 9	4014586009230	Matrice	253,00	02	-
3 01 09 128 01 8	4014586198071	Adattatore	13,20	04	-
3 01 09 141 00 3	4014586224060	Matrice, Conf. 1 pz.	59,80	02	134
3 01 09 141 02 0	4014586318134	Matrice, Conf. 2 pz.	95,70	02	134
3 01 09 141 03 0	4014586318141	Matrice, Conf. 5 pz.	209,00	02	134
3 01 09 154 00 7	4014586246598	Supporto portamatrice	238,00	02	134
3 01 09 169 00 9	4014586265056	Matrice, Conf. 1 pz.	179,00	02	133
3 01 09 169 03 0	4014586275024	Set punzone 3 mm, Cr	226,00	02	133
3 01 09 169 04 0	4014586318158	Matrice, Conf. 2 pz.	288,00	02	133
3 01 09 170 00 1	4014586265063	Matrice, Conf. 1 pz.	204,00	02	133
3 01 09 170 03 0	4014586275031	Set punzone 3 mm, Cr	247,00	02	133
3 01 09 170 04 0	4014586318165	Matrice, Conf. 2 pz.	322,00	02	133
3 01 09 203 00 0	4014586351230	Cuneo adattatore	7,13	02	-
3 02 16 130 00 4	4014586010427	Perno	2,98	02	-
3 02 17 337 00 2	4014586245225	Perni di centraggio, Lunghezza 125 mm	20,30	02	-
3 02 17 338 00 0	4014586251271	Perni di centraggio, Lunghezza 85 mm	15,20	02	-
3 02 17 359 00 0	4014586341958	Perni di centraggio, Lunghezza 80 mm	16,60	02	162
3 02 17 362 01 0	4014586425184	Perni di centraggio, Lunghezza 184 mm, Ø 7,98 mm	30,20	02	183
3 02 29 216 00 5	4014586012155	Carter di protezione	6,39	02	210
3 02 29 347 01 0	4014586354330	Ganci blocca filo in metallo	6,15	02	-
3 02 31 003 00 3	4014586012414	Catena di bloccaggio	60,70	02	-
3 02 31 008 00 0	4014586012421	Catena di bloccaggio	148,00	02	-
3 02 31 013 02 7	4014586012483	Catena a rullini	212,00	08	-
3 02 31 029 00 2	4014586224183	Catena a rullini	11,00	08	-
3 02 31 034 01 0	4014586422145	Pezzo catena	187,00	08	-
3 02 31 035 01 0	4014586422169	Pezzo catena	8,00	08	-
3 02 31 036 01 0	4014586422176	Pezzo catena	15,00	08	-
3 02 32 044 01 0	4014586232591	Gancio girevole	155,00	02	284
3 02 32 046 00 8	4014586259604	Dispositivo di aggancio	4,24	06	29
3 02 34 022 00 9	4014586012865	Morsetto	3,00	08	-
3 02 40 239 01 4	4014586232584	Dispositivo di arresto	82,30	02	284
3 02 40 247 00 2	4014586253510	Supporto pompa lubrificazione	18,50	02	-
3 02 40 308 01 0	4014586353111	Set anello per vuoto	12,50	02	-
3 02 40 395 00 0	4014586444321	Perno di sicurezza	1,99	02	53
3 02 40 396 00 0	4014586444338	Anello di fissaggio	3,85	02	53
3 02 40 396 01 0	4014586444345	Set di fissaggio	15,50	02	53
3 05 01 242 00 1	4014586014272	Bussola distanziale	7,13	02	-
3 05 01 345 01 0	4014586272993	Anello colorato, Tinta nero, Conf. 10 pz.	20,00	06	-
3 05 01 345 02 0	4014586273006	Anello colorato, Tinta colori assortiti, Conf. 7 pz.	17,40	06	-
3 05 01 346 01 0	4014586273013	Anello colorato, Tinta grigio, Conf. 10 pz.	20,00	06	-
3 05 01 347 01 0	4014586273020	Anello colorato, Tinta verde, Conf. 10 pz.	20,00	06	-
3 05 01 348 01 0	4014586273037	Anello colorato, Tinta blu, Conf. 10 pz.	20,00	06	-
3 05 01 349 01 0	4014586273044	Anello colorato, Tinta rosso, Conf. 10 pz.	20,00	06	-
3 05 01 350 01 0	4014586273051	Anello colorato, Tinta arancione, Conf. 10 pz.	20,00	06	-
3 05 01 351 01 0	4014586274898	Anello colorato, Tinta giallo, Conf. 10 pz.	20,00	06	-
3 05 01 352 01 0	4014586317106	Anello colorato, Tinta nero, Conf. 10 pz.	20,00	06	58
3 05 01 352 02 0	4014586317113	Anello colorato, Tinta colori assortiti, Conf. 7 pz.	16,60	06	58
3 05 01 353 01 0	4014586317120	Anello colorato, Tinta grigio, Conf. 10 pz.	20,00	06	58
3 05 01 354 01 0	4014586317137	Anello colorato, Tinta verde, Conf. 10 pz.	20,00	06	58
3 05 01 355 01 0	4014586317144	Anello colorato, Tinta blu, Conf. 10 pz.	20,00	06	58
3 05 01 356 01 0	4014586317151	Anello colorato, Tinta rosso, Conf. 10 pz.	20,00	06	58
3 05 01 357 01 0	4014586317168	Anello colorato, Tinta arancione, Conf. 10 pz.	20,00	06	58
3 05 01 358 01 0	4014586317175	Anello colorato, Tinta giallo, Conf. 10 pz.	20,00	06	58
3 05 05 066 01 5	4014586235271	Guida boccia	37,50	02	-
3 05 05 068 01 7	4014586248769	Guida boccia	38,10	02	-
3 05 05 069 01 1	4014586258928	Guida boccia	24,60	02	-
3 05 17 028 00 7	4014586016931	Tubo di raccordo, Ø 32 mm	3,03	02	140
3 05 17 029 00 1	4014586016948	Tubo di raccordo, Ø 27 mm	3,73	02	140
3 06 05 109 00 6	4014586224503	Tubo adattatore	1,37	02	-
3 06 05 110 00 8	4014586224510	Tubo adattatore	1,37	02	-
3 06 05 114 01 1	4014586266848	Adattatore per FEIN SuperCut senza QuickIN	27,10	04	245

Nr. ordine	EAN	Descrizione	Prezzo in € IVA escl.	PK	Pagina
3 07 06 268 00 6	4014586022260	Cavo elettrico con spina	86,90	02	-
3 07 07 157 03 5	4014586321035	Cavo elettrico con spina	38,10	06	284
3 07 28 123 00 7	4014586030104	Spina mobile dritta	28,00	02	114
3 07 28 124 00 5	4014586030111	Spina mobile dritta	38,10	02	114
3 07 28 130 00 0	4014586030173	Presa mobile dritta	34,40	02	114
3 07 28 131 00 9	4014586030180	Presa mobile dritta	44,50	02	114
3 07 28 137 00 5	4014586030241	Presa fissa da parete	38,90	02	115
3 07 28 138 00 3	4014586030258	Presa fissa da parete	51,60	02	115
3 07 28 141 00 8	4014586030289	Presa fissa da incasso	54,70	02	115
3 07 28 432 00 0	4014586410388	Adattatore a spina EU-GB	6,42	02	-
3 07 28 452 00 0	4014586424507	Adattatore a spina EU-GB	8,25	02	-
3 07 49 065 00 9	4014586031927	Quadro allacciamento	1.817,00	10	115
3 07 49 067 00 6	4014586031941	Quadro allacciamento	2.623,00	10	115
3 07 49 068 00 4	4014586031965	Quadro allacciamento	3.108,00	10	115
3 07 49 069 00 8	4014586031972	Quadro allacciamento	3.247,00	10	115
3 07 49 070 00 0	4014586031989	Quadro allacciamento	4.075,00	10	115
3 07 49 073 00 6	4014586032016	Quadro allacciamento	2.349,00	10	115
3 07 49 086 00 0	4014586032108	Quadro allacciamento	3.430,00	10	-
3 07 49 099 00 5	4014586032221	Quadro allacciamento	2.916,00	10	-
3 07 49 100 00 6	4014586326375	Quadro allacciamento	2.942,00	10	-
3 07 51 144 00 3	4014586032993	Salvamotore	105,00	02	-
3 07 56 017 00 6	4014586033358	Interruttore salvamotore	29,10	02	-
3 07 56 084 00 8	4014586264189	Interruttore salvamotore	217,00	02	-
3 07 56 085 00 2	4014586264196	Interruttore salvamotore, Versione 16 A	217,00	02	114
3 07 56 086 00 5	4014586264202	Interruttore salvamotore	217,00	02	-
3 07 56 087 00 9	4014586264219	Interruttore salvamotore, Versione 16 A	217,00	02	114
3 07 56 088 00 7	4014586264226	Interruttore salvamotore, Versione 16 A	243,00	02	114
3 07 56 089 00 1	4014586264233	Interruttore salvamotore, Versione 16 A	243,00	02	114
3 07 56 090 00 3	4014586264240	Interruttore salvamotore, Versione 16 A	243,00	02	114
3 07 56 093 00 9	4014586264271	Interruttore salvamotore, Versione 32 A	225,00	02	114
3 07 56 094 00 7	4014586264288	Interruttore salvamotore	225,00	02	-
3 07 56 095 00 1	4014586264295	Interruttore salvamotore, Versione 32 A	225,00	02	114
3 07 56 096 00 4	4014586264301	Interruttore salvamotore, Versione 32 A	253,00	02	114
3 07 56 097 00 8	4014586264318	Interruttore salvamotore, Versione 32 A	253,00	02	114
3 07 56 098 00 6	4014586264325	Interruttore salvamotore, Versione 32 A	253,00	02	114
3 07 98 592 77 0	4014586622040	Cavo	9,91	02	-
3 12 07 103 01 3	4014586044910	Testa orbitale	152,00	06	207
3 13 08 072 00 0	4014586048123	Coltello mobile/fisso	33,30	02	124
3 13 08 092 00 8	4014586210803	Coltello fisso	74,50	02	125
3 13 08 096 00 7	4014586210810	Coltello mobile, Spessore lamiera 4,2 mm	125,00	02	125
3 13 08 098 00 9	4014586213477	Coltello mobile, Spessore lamiera 2 mm	195,00	02	125
3 13 08 110 00 3	4014586229812	Coltello, Spessore lamiera 2 mm	112,00	02	121
3 13 08 111 00 2	4014586229829	Perno coltello	17,80	02	121
3 13 08 113 00 9	4014586229836	Placchette di taglio	119,00	02	121
3 13 08 123 00 8	4014586229867	Coltello, Spessore lamiera 1,3 mm	176,00	02	121
3 13 08 136 00 2	4014586229805	Coltello fisso, Spessore lamiera 3,5 mm	62,50	02	124
3 13 08 143 00 6	4014586230092	Coltello fisso, Spessore lamiera 2 mm	71,90	02	124
3 13 08 146 00 1	4014586232911	Coltello mobile, Spessore lamiera 3,5 mm	63,30	02	125
3 13 08 147 00 5	4014586232928	Coltello mobile, Spessore lamiera 2 mm	75,70	02	125
3 13 08 150 00 9	4014586239583	Coltello, Spessore lamiera 1,6 mm	80,50	02	121
3 13 08 151 00 8	4014586239590	Coltello per tagli curvi, Spessore lamiera 1 mm	85,60	02	121
3 13 08 152 00 1	4014586239606	Coltello, Spessore lamiera 0,8 mm	97,00	02	121
3 13 08 153 01 4	4014586239613	Placchette di taglio	86,70	02	121
3 13 08 153 02 0	4014586239620	Placchette di taglio	86,70	02	121
3 13 09 036 00 4	4014586048512	Punzone	65,90	02	-
3 13 09 039 00 0	4014586048543	Perno di supporto	122,00	02	-
3 13 09 040 00 2	4014586048550	Matrice	63,10	02	134
3 13 09 093 00 3	4014586199931	Matrice	72,60	02	134
3 13 09 094 00 1	4014586199948	Matrice	82,70	02	134
3 13 09 097 00 2	4014586199955	Punzone	65,80	02	134
3 13 09 098 00 0	4014586199962	Punzone	96,00	02	134
3 13 09 100 01 4	4014586199986	Manicotto distanziatore	115,00	02	-

Nr. ordine	EAN	Descrizione	Prezzo in € IVA escl.	PK	Pagina
3 13 09 107 00 0	4014586210742	Matrice	118,00	02	135
3 13 09 108 00 8	4014586210759	Matrice	118,00	02	135
3 13 09 109 00 2	4014586210766	Matrice	118,00	02	135
3 13 09 110 00 4	4014586210773	Punzone	95,70	02	135
3 13 09 110 01 3	4014586259161	Set punzone 3 mm, Cr	208,00	02	135
3 13 09 114 00 8	4014586210780	Sacchetto raccoglitrucioli	106,00	02	135
3 13 09 119 00 1	4014586209852	Punzone	74,30	02	-
3 13 09 121 00 2	4014586209876	Piastrina d'usura	13,60	02	134
3 13 09 122 00 5	4014586209883	Matrice, Conf. 1 pz.	80,60	02	134
3 13 09 122 02 0	4014586318172	Matrice, Conf. 2 pz.	145,00	02	134
3 13 09 122 03 0	4014586318189	Matrice, Conf. 5 pz.	344,00	02	134
3 13 09 134 00 6	4014586259185	Punzone	95,70	02	135
3 13 09 134 01 5	4014586259192	Set punzone 3 mm, Cr	213,00	02	135
3 13 22 169 00 5	4014586053202	Tubo di raccordo	26,40	02	-
3 13 22 757 01 6	4014586261386	Sacchetto filtrante, Versione Dustex II, 25	49,10	02	196
3 13 22 765 00 9	4014586261454	Cartuccia filtrante	64,90	02	197
3 13 22 767 01 5	4014586261478	Tubo aspirazione	56,90	02	197
3 13 22 771 00 9	4014586261492	Adattatore	6,04	02	140
3 13 22 772 00 2	4014586261508	Manicotto di riduzione	12,10	02	197
3 13 22 810 01 0	4014586307718	Sacchetto filtrante, Versione Dustex 40	51,60	02	196
3 13 22 811 01 0	4014586307725	Sacchetto filtrante, Versione Dustex 40	105,00	02	196
3 13 27 064 00 8	4014586199580	Ganasce di protezione in acciaio	60,10	02	144
3 13 27 068 00 7	4014586199627	Vite di bloccaggio cpl.	27,20	02	-
3 13 33 090 00 0	4014586368375	Mandrino portapunta	36,40	02	-
3 13 33 118 00 0	4014586368382	Mandrino portapunta	31,10	02	-
3 13 35 017 01 1	4014586262390	Rullo di rinvio	83,40	02	203
3 13 45 012 01 0	4014586366197	Filtro aspiratore	33,80	02	195
3 13 45 059 01 0	4014586366210	Filtro aspiratore	65,00	02	195
3 13 45 060 01 0	4014586366227	Filtro aspiratore	103,00	02	195
3 13 45 061 01 0	4014586366234	Sacchetto filtrante in tessuto, Versione Dustex 25 L, Conf. 5 pz.	27,10	02	196
3 13 45 062 01 0	4014586366241	Sacchetto filtrante in tessuto, Versione Dustex 35 L, Conf. 5 pz.	35,10	02	196
3 13 45 063 01 0	4014586366258	Sacco di smaltimento, Conf. 5 pz.	38,30	02	196
3 13 45 064 01 0	4014586366265	Filtro permanente	66,30	02	196
3 13 45 065 01 0	4014586366272	Tubo aspirazione, Ø 27 mm, Lunghezza 4 m	86,10	02	195
3 13 45 066 01 0	4014586366289	Tubo aspirazione, Ø 35 mm, Lunghezza 4 m	75,20	02	195
3 13 45 067 01 0	4014586366296	Prolunga tubo flessibile, Ø 27 mm, Lunghezza 2,5 m	78,20	02	195
3 13 45 068 01 0	4014586366302	Prolunga tubo flessibile, Ø 35 mm, Lunghezza 2,5 m	63,40	02	195
3 13 45 069 01 0	4014586366319	Set di riparazione	33,80	02	195
3 13 45 070 01 0	4014586366326	Curva	14,30	02	195
3 13 45 071 01 0	4014586366333	Tubo aspirazione	33,80	02	195
3 13 45 071 02 0	4014586368528	Set accessori	91,50	02	196
3 13 45 072 01 0	4014586366340	Spazzola per pavimenti	43,20	02	195
3 13 45 073 01 0	4014586366357	Spazzola	40,50	02	195
3 13 45 074 01 0	4014586366364	Bocchetta per interstizi	6,75	02	195
3 13 45 075 01 0	4014586366371	Bocchetta poltrone	10,20	02	195
3 13 45 076 01 0	4014586366388	Pennello di aspirazione	12,80	02	195
3 13 45 077 01 0	4014586366395	Spazzola d'aspirazione	22,70	02	195
3 13 45 079 01 0	4014586366418	Manicotto di riduzione	15,10	02	195
3 13 45 119 01 0	4014586370187	Fermacavo, Conf. 5 pz.	8,06	02	196
3 13 45 120 01 0	4014586386119	Tubo di aspirazione antistatico, Ø 35 mm, Lunghezza 4 m	198,00	02	195
3 13 45 121 01 0	4014586392059	Tubo di aspirazione antistatico, Ø 27 mm, Lunghezza 4 m	197,00	02	195
3 13 45 123 01 0	4014586378596	Manicotto antistatico	33,10	02	195
3 13 45 130 01 0	4014586379449	Sacchetto filtrante HEPA, Conf. 3 pz.	117,00	02	196
3 13 45 133 02 0	4014586386126	Set accessori, Ø 40 mm	97,20	02	196
3 13 45 138 01 0	4014586387819	Spazzola	9,26	02	-
3 13 45 251 01 0	4014586392691	Sacchetto filtrante in tessuto vlies, Versione Dustex 35 L, Conf. 5 pz.	56,70	02	196
3 13 45 263 01 0	4014586394459	Curva, Ø 35 mm	21,10	02	195
3 13 45 267 01 0	4014586400013	Spazzola	18,40	02	-
3 13 45 268 01 0	4014586400020	Insero in gomma	22,50	02	-
3 13 45 270 01 0	4014586400037	Spazzola	29,10	02	-
3 13 45 271 01 0	4014586400044	Insero in gomma	33,10	02	-
3 13 45 273 01 0	4014586409955	Sacchetto filtrante in tessuto vlies, Versione Dustex 25 L, Conf. 5 pz.	42,70	02	196

Nr. ordine	EAN	Descrizione	Prezzo in € IVA escl.	PK	Pagina
3 13 45 274 01 0	4014586414959	Filtro aspiratore	126,00	02	-
3 13 45 300 01 0	4014586439341	Manicotto antistatico	30,40	02	195
3 13 48 073 01 0	4014586385839	Cuffia di protezione, Ø 115 mm	6,23	06	82
3 13 48 134 01 0	4014586436029	Cuffia di protezione, Ø 125 mm	6,03	06	82
3 13 48 135 01 0	4014586436180	Cuffia di protezione per lavori di taglio, Ø 115 mm	25,90	02	82
3 13 50 075 00 0	4014586441320	Vite di bloccaggio KX, Conf. 10 pz.	40,40	02	149
3 13 50 076 00 0	4014586441337	Vite di bloccaggio SX, Conf. 10 pz.	42,40	02	148
3 14 14 004 00 3	4014586060026	Tube	79,00	08	-
3 14 14 054 00 8	4014586208916	Tube flessibile	3,83	02	163
3 14 14 055 00 2	4014586227290	Tube	78,00	08	-
3 14 14 055 01 1	4014586252421	Tube	1.680,00	08	-
3 14 14 070 01 0	4014586356433	Tube flessibile, Lunghezza 340 mm	15,60	02	186
3 14 14 078 01 0	4014586428901	Tube flessibile, Lunghezza 500 mm	25,00	02	186
3 14 15 020 00 8	4014586060392	Ammortizzatore	44,00	02	115
3 14 15 081 00 1	4014586207865	Ammortizzatore	19,00	02	115
3 14 20 120 01 0	4014586376677	Guaina di protezione AccuTec ASM, Versione ASM 14	24,90	02	-
3 14 26 030 00 5	4014586061641	Elemento aderente in velcro, Ø 150 mm	19,30	02	207
3 14 26 067 01 6	4014586236797	Tappetino antiscivolo	23,30	02	-
3 14 28 102 01 6	4014586195957	Dispositivo antistrappo, Conf. 5 pz.	11,30	02	140
3 14 28 156 00 0	4014586272047	Copertura	8,96	02	-
3 18 01 010 01 2	4014586069210	Supporto	105,00	02	-
3 18 10 071 01 5	4014586069739	Cuffia di protezione	46,70	02	-
3 18 10 171 00 5	4014586070124	Cuffia di aspirazione	241,00	02	-
3 18 10 240 01 4	4014586228945	Cuffia di aspirazione	27,20	06	206
3 18 10 247 01 9	4014586241906	Griglia di protezione in metallo	22,80	02	-
3 18 10 264 01 0	4014586307343	Cuffia di aspirazione Set	22,90	02	206
3 18 10 277 00 0	4014586326238	Cuffia di protezione	13,50	02	-
3 18 10 299 00 0	4014586394107	Cuffia di protezione, Ø 115 mm	11,10	06	82
3 18 10 300 00 0	4014586394114	Cuffia di protezione, Ø 125 mm	11,60	06	204
3 18 10 301 00 0	4014586394121	Cuffia di protezione, Ø 150 mm	12,10	06	82
3 18 10 305 00 0	4014586407852	Cuffia di protezione	37,60	02	-
3 21 09 061 01 6	4014586074542	Unità di serraggio	96,00	02	-
3 21 19 032 00 2	4014586074689	Impugnatura	7,69	02	-
3 21 19 047 00 4	4014586074801	Impugnatura	12,60	02	-
3 21 19 078 02 4	4014586074962	Impugnatura	27,60	02	-
3 21 19 107 01 6	4014586222882	Impugnatura	6,02	02	-
3 21 19 113 01 6	4014586235264	Impugnatura	17,40	02	-
3 21 19 116 01 1	4014586267616	Impugnatura	50,00	04	245
3 21 19 117 01 5	4014586268125	Impugnatura antivibrazione	42,60	02	114
3 21 19 118 01 3	4014586268132	Impugnatura antivibrazione	42,60	02	114
3 21 19 119 01 7	4014586268149	Impugnatura antivibrazione	42,60	02	-
3 21 19 124 01 0	4014586334783	Impugnatura antivibrazione	10,40	02	114
3 21 19 127 03 0	4014586351971	Leva passacavo	26,80	02	-
3 21 19 148 02 0	4014586404790	Impugnatura supplementare	48,30	04	238
3 21 19 150 01 0	4014586404523	Impugnatura	51,60	02	59
3 21 22 007 01 7	4014586075198	Manovella	135,00	08	-
3 21 23 002 00 6	4014586270906	Regolatore di coppia	9,90	02	58
3 21 25 043 00 4	4014586075341	Archetto	8,55	02	-
3 21 25 050 00 7	4014586075396	Dispositivo di aggancio	11,90	02	29
3 21 26 012 01 0	4014586410210	Supporto macchina	44,10	02	58
3 21 27 003 03 5	4014586075594	Arresto di profondità	97,60	02	-
3 21 27 005 00 6	4014586075600	Arresto di profondità	6,78	02	29
3 21 27 021 03 6	4014586075761	Bussola di battuta	31,50	02	-
3 21 27 021 06 1	4014586075792	Bussola di battuta	70,00	02	-
3 21 27 021 11 3	4014586250724	Bussola di battuta	30,10	02	-
3 21 27 021 12 9	4014586258669	Bussola di battuta	24,10	02	-
3 21 27 021 13 5	4014586262406	Bussola di battuta	18,90	02	-
3 21 27 021 14 1	4014586270531	Arresto di profondità	51,30	02	-
3 21 27 043 00 0	4014586075983	Bussola di battuta	19,20	02	-
3 21 27 057 00 8	4014586208831	Bussola di battuta	20,90	02	-
3 21 27 065 01 9	4014586266077	Arresto di profondità	43,40	02	-
3 21 27 069 01 0	4014586351674	Arresto di profondità	22,20	04	228



Nr. ordine	EAN	Descrizione	Prezzo in € IVA escl.	PK	Pagina
3 21 31 038 02 0	4014586451794	Serbatoio refrigerante	23,20	02	163
3 21 32 020 12 9	4014586076706	Pasta da taglio	16,70	04	120
3 21 32 022 00 7	4014586076713	Pompa manuale	11,80	02	163
3 21 32 039 00 0	4014586418087	Lubrorefrigerante BIOCUT 3000, Contenuto 1 l	81,00	08	-
3 21 32 040 00 0	4014586418094	Lubrorefrigerante BIOCUT 3000, Contenuto 5 l	279,00	08	-
3 21 32 042 00 0	4014586422879	Lubrorefrigerante resistente al freddo, Contenuto 1 l	94,00	08	-
3 21 32 043 00 0	4014586422886	Lubrorefrigerante resistente al freddo, Contenuto 5 l	350,00	08	-
3 21 33 021 01 0	4014586404745	Cuffia di aspirazione	73,60	04	238
3 21 73 003 00 3	4014586265568	Guanti da lavoro, gr. 9 L	84,70	04	148
3 21 73 004 00 1	4014586265575	Guanti da lavoro, gr. 10 XL	84,70	04	148
3 21 73 005 00 5	4014586265582	Guanti da lavoro, gr. 11 XXL	84,70	04	148
3 21 74 003 00 0	4014586077215	Griglia di protezione	12,60	02	-
3 21 74 006 00 5	4014586199641	Cricchetto serraggio con cinghia	171,00	02	-
3 21 74 007 00 9	4014586214740	Cricchetto serraggio con cinghia	20,50	02	-
3 21 74 008 00 7	4014586241890	Cinghia di sicurezza	19,60	02	-
3 21 74 009 00 1	4014586321813	Tracolla	59,00	08	-
3 21 74 010 00 3	4014586321820	Tracolla	73,00	08	-
3 21 74 011 00 0	4014586319056	Protezione in plastica	7,42	04	250
3 21 74 013 01 0	4014586335773	Portatrucioli	21,70	02	-
3 21 74 014 01 0	4014586376691	Guaina di protezione AccuTec ASW, Versione ASW 14	21,10	02	-
3 21 74 015 01 0	4014586376707	Guaina di protezione batteria	21,10	02	-
3 21 74 016 01 0	4014586376714	Guaina di protezione batteria	22,20	02	-
3 21 74 019 01 0	4014586404905	Guaina di protezione batteria	23,90	02	58
3 21 74 020 01 0	4014586404912	Guaina di protezione batteria	22,60	02	58
3 21 74 021 01 0	4014586404929	Copertura, Versione <60 Nm	16,60	02	59
3 21 74 022 01 0	4014586404936	Copertura, Versione <45 Nm	16,60	02	59
3 21 74 023 01 0	4014586414003	Copertura, Versione <14 Nm	15,40	02	59
3 21 74 024 01 0	4014586404943	Guaina di protezione AccuTec ASW, Versione ASW 18	32,50	02	58
3 21 74 025 01 0	4014586415499	Guaina di protezione batteria	17,70	02	58
3 21 74 028 01 0	4014586434018	Guaina di protezione AccuTec ASM, Versione ASM 18	32,40	02	58
3 21 74 029 01 0	4014586435268	Guaina di protezione batteria	17,30	02	58
3 24 22 346 01 0	4014586431093	Distanziatore	15,00	08	-
3 24 33 027 01 7	4014586210469	Piastra	117,00	08	-
3 26 23 009 00 6	4014586200699	Boccole di riduzione, Ø 53 / 43 mm	40,40	02	39
3 26 23 010 00 8	4014586200422	Boccole di riduzione, Ø 53 / 38 mm	40,50	02	39
3 26 23 012 01 9	4014586248776	Boccole di riduzione, Ø 43 / 33 mm	40,50	02	39
3 26 23 013 00 4	4014586248783	Boccole di riduzione, Ø 43 / 38 mm	40,40	02	39
3 26 23 014 01 0	4014586369853	Boccole di riduzione, Ø 53 / 43 mm	40,40	02	39
3 27 14 037 01 3	4014586091938	Archetto	304,00	02	-
3 27 14 071 01 3	4014586092201	Ganascia di serraggio	46,10	02	-
3 27 14 088 00 7	4014586200750	Paratrucioli	5,70	02	140
3 39 01 031 00 1	4014586110233	Valigetta portautensile	86,00	08	-
3 39 01 096 01 6	4014586242095	Valigetta portautensile	225,00	02	-
3 39 01 114 00 7	4014586266732	Cassa di trasporto	1.076,00	08	-
3 39 01 118 01 0	4014586285474	Valigetta portautensile	49,80	02	120
3 39 01 118 20 0	4014586302775	Valigetta portautensile	54,80	04	-
3 39 01 118 48 0	4014586317618	Valigetta portautensile	59,20	02	29
3 39 01 119 00 0	4014586285498	Contenitore in plastica	4,88	02	120
3 39 01 122 01 0	4014586308791	Valigetta portautensile	76,90	02	203
3 39 01 122 06 0	4014586321165	Valigetta portautensile	89,50	02	-
3 39 01 122 12 0	4014586336732	Valigetta portautensile	88,30	02	-
3 39 01 122 19 0	4014586405759	Valigetta portautensile	64,70	02	-
3 39 01 126 02 0	4014586332406	Valigetta portautensili	103,00	02	-
3 39 01 127 02 0	4014586325859	Valigetta portautensili	105,00	02	-
3 39 01 130 05 0	4014586333250	Valigetta portautensile	91,40	02	-
3 39 01 131 03 0	4014586348957	Valigetta portautensile	58,00	02	-
3 39 01 131 08 0	4014586348650	Valigetta portautensile	58,00	02	34
3 39 01 131 92 0	4014586376325	Valigetta portautensili in plastica	54,50	02	-
3 39 01 131 94 0	4014586379630	Valigetta portautensile	55,20	02	33
3 39 01 131 98 0	4014586376332	Valigetta di sistema vuota	49,40	04	-
3 39 01 132 03 0	4014586340449	Valigetta portautensili	103,00	02	-
3 39 01 133 05 0	4014586351247	Valigetta portautensile	91,30	02	-

Nr. ordine	EAN	Descrizione	Prezzo in € IVA escl.	PK	Pagina
3 39 01 134 04 0	4014586340456	Valigetta portautensili	105,00	02	-
3 39 01 140 99 0	4014586356310	Valigetta portautensile	105,00	02	-
3 39 01 141 01 0	4014586365244	Valigetta portautensili in plastica	28,00	02	-
3 39 01 142 14 0	4014586356921	Valigetta	74,20	02	163
3 39 01 143 06 0	4014586356938	Valigetta	105,00	02	-
3 39 01 146 00 0	4014586380025	Systainer Sys 1	62,40	02	-
3 39 01 146 19 0	4014586430836	Valigetta portautensile	56,20	02	-
3 39 01 146 22 0	4014586416946	Systainer Starlock Plus	144,00	04	-
3 39 01 147 00 0	4014586380032	Systainer Sys 2	68,70	02	-
3 39 01 152 00 0	4014586398396	Valigetta portautensili in plastica	49,80	02	-
3 39 01 152 05 0	4014586407654	Valigetta portautensili in plastica	61,30	04	-
3 39 01 152 39 0	4014586420080	Valigetta portautensili in plastica	59,70	02	-
3 39 01 154 03 0	4014586411903	Valigetta portautensili in plastica	51,60	04	-
3 39 01 154 05 0	4014586403786	Valigetta portautensili in plastica	49,80	04	-
3 39 01 155 02 0	4014586379647	Valigetta portautensili	230,00	02	-
3 39 01 157 32 0	4014586410593	Valigetta portautensile	56,40	02	47
3 39 01 174 06 0	4014586403809	Valigetta portautensili	101,00	02	-
3 39 01 182 02 0	4014586420097	Valigetta portautensili in plastica	59,70	02	-
3 39 01 189 10 0	4014586441672	Valigetta portautensile	58,10	02	-
3 39 01 604 02 0	4014586422893	Valigetta	203,00	02	-
3 39 04 542 00 0	4014586380056	Insero Systainer per AFSC 18 Q	9,71	06	244
3 39 98 140 02 2	4014586622231	Valigetta portautensili in plastica	92,80	02	-
3 39 98 140 08 2	4014586662039	Valigetta	92,80	02	-
3 39 98 140 13 0	4014586425955	Valigetta	74,20	02	163
3 43 00 000 00 1	4014586402796	Griglia di protezione	4,97	04	228
3 52 22 927 05 0	4014586392455	Adattatore per utensili ad oscillazione FEIN (fino al 2004)	12,70	04	238
3 52 22 952 01 0	4014586392516	Set di lame da taglio HSS, Ø 100 mm, Attacco SLP	69,80	04	228
3 52 22 952 03 0	4014586392530	Lama E-Cut Combo, Attacco SLP	48,70	04	-
3 52 22 952 04 0	4014586392547	Adattatore per FEIN SuperCut senza QuickIN	16,70	04	245
3 52 22 952 05 0	4014586392554	Adattatore per FEIN SuperCut con QuickIN	16,70	04	245
3 52 22 952 10 0	4014586404721	Set dischi abrasivi, Lunghezza bordo 130 mm	12,30	04	234
3 52 22 967 01 0	4014586440378	Best of E-Cut Starlock WOOD & METAL, Attacco SL	51,10	04	228
3 52 22 967 02 0	4014586440385	Best of Starlock METAL, Attacco SL	74,30	04	232
3 52 22 967 03 0	4014586440392	Best of E-Cut StarlockPlus WOOD & METAL, Attacco SLP	63,00	04	228
3 52 22 967 04 0	4014586440408	Best of Starlock SANDING, Attacco SL	51,10	04	232
3 52 22 967 05 0	4014586440415	Best of E-Cut StarlockMax WOOD & METAL, Attacco SLM	63,00	04	228
3 52 22 967 06 0	4014586440507	Best of Starlock RENOVATION, Attacco SL	110,00	04	232
3 52 22 967 07 0	4014586440422	Combo Starlock TILE WORKING, Attacco SL	55,00	04	237
3 52 22 967 08 0	4014586440439	E-Cut Combo Starlock WOOD, Attacco SL	28,00	04	229
3 52 22 967 09 0	4014586440446	Combo Starlock MINI CUT, Attacco SL	33,10	04	229
3 52 22 967 10 0	4014586440453	E-Cut Combo Starlock WOOD & METAL, Attacco SL	28,00	04	228
3 52 22 967 11 0	4014586440460	Combo Starlock RENOVATION, Attacco SL	44,00	04	232
3 52 22 967 12 0	4014586440477	Set professionale StarlockMax per l'ALLESTIMENTO D'INTERNI, Attacco SLM	188,00	04	232
3 52 22 967 13 0	4014586440484	Set professionale StarlockMax per il RISANAMENTO DEI GIUNTI, Attacco SLM	55,00	04	237
3 52 22 967 14 0	4014586440491	Set professionale StarlockMax per RISCALDAMENTO/SANITARI, Attacco SLM	148,00	04	237
3 52 22 967 26 0	4014586444253	Set professionale per cantieri navali, Attacco SLP	101,00	04	-
3 90 00 000 00 1	4014586280028	Rivestimento in grafite, Conf. 5 pz.	110,00	06	274
3 90 00 000 00 2	4014586280035	Tubo	58,20	06	276
3 90 00 000 00 3	4014586280042	Fascetta di fissaggio	7,76	06	276
3 90 00 000 00 4	4014586280059	Protezione occhi, Conf. 3 pz.	49,70	06	274
3 90 00 000 00 7	4014586280080	Protezione occhi GU75/GR/GXR (cf. 3 pz.)	79,80	06	275
3 90 00 000 05 6	4014586283517	Rivestimento in grafite	127,00	06	276
3 90 00 000 10 0	4014586294162	Filtro in metallo	139,00	06	278
3 90 00 000 18 3	4014586283500	Rivestimento in grafite	55,30	06	279
3 90 00 000 18 4	4014586283494	Protezione occhi, Conf. 3 pz.	95,50	06	277
3 90 00 000 19 0	4014586283487	Protezione occhi, Conf. 3 pz.	47,40	06	279
3 90 00 000 49 6	4014586280325	Guida di scorrimento, in ottone	56,80	06	276
3 90 00 000 49 7	4014586280332	Guida di scorrimento, in nylon	59,90	06	276
3 90 00 000 97 6	4014586286303	Filtro a cassetta	158,00	06	278
3 90 00 001 00 2	4014586353739	Disco di frenatura	202,00	06	-
3 90 00 004 76 0	4014586380933	Rivestimento in grafite, Conf. 4 pz.	29,30	06	279
3 90 00 008 10 6	4014586389837	Piano d'appoggio acciaio inox	83,30	02	258

Nr. ordine	EAN	Descrizione	Prezzo in € IVA escl.	PK	Pagina
3 90 00 009 92 3	4014586434919	Piano d'appoggio acciaio inox	91,80	13	278
4 06 11 009 01 9	4014586126760	Set anelli di tenuta	10,80	02	-
4 11 14 001 00 8	4014586128030	Raccordo filettato	7,00	08	-
4 11 35 007 00 2	4014586128177	Pezzo di raccordo	12,00	08	-
4 11 36 005 00 0	4014586128269	Manicotto di accoppiamento	55,00	08	-
4 11 36 005 01 9	4014586128276	Manicotto di accoppiamento	282,00	08	-
4 11 36 006 00 3	4014586128283	Manicotto di accoppiamento	58,00	08	-
4 11 40 004 00 7	4014586128399	Manicotto di accoppiamento	31,30	02	144
4 30 33 087 06 5	4014586225173	Set viti di bloccaggio	9,31	04	-
6 01 10 008 01 7	4014586165790	Portainseri Ø 7 mm	29,60	02	-
6 05 03 306 00 8	4014586262772	Utensile cacciavite 1/4" esag.est.	9,20	02	65
6 05 05 015 00 1	4014586258713	Inseri 1/4" profilo esagonale esterno	17,30	02	-
6 05 10 011 00 9	4014586235141	Portainseri 1/4" esagonale esterno, Ø 15 mm, Lunghezza 51 mm	22,40	02	47
6 05 10 215 00 3	4014586258812	Portainseri 1/4" esagonale esterno, Ø 10,6 mm, Lunghezza 45 mm	27,90	02	61
6 05 10 222 01 0	4014586404820	Portabit, Attacco accessori QuickIN	38,30	02	48
6 20 05 019 01 0	4014586420141	Chiavi a bussola con cuffia di protezione, Portautensile 1/4" Profilo quadro esterno, apertura di chiave 7 mm	21,10	02	-
6 20 05 020 01 0	4014586420158	Chiavi a bussola con cuffia di protezione, Portautensile 1/4" Profilo quadro esterno, apertura di chiave 8 mm	21,10	02	-
6 20 05 021 01 0	4014586420165	Chiavi a bussola con cuffia di protezione, Portautensile 1/4" Profilo quadro esterno, apertura di chiave 10 mm	21,10	02	-
6 20 05 023 01 0	4014586420172	Chiavi a bussola con cuffia di protezione, Portautensile 1/4" Profilo quadro esterno, apertura di chiave 13 mm	21,10	02	-
6 20 05 024 01 0	4014586420189	Chiavi a bussola con cuffia di protezione, Portautensile 1/4" Profilo quadro esterno, apertura di chiave 16 mm	21,10	02	-
6 21 05 017 01 0	4014586420196	Chiavi a bussola con cuffia di protezione, Portautensile 3/8" Profilo quadro esterno, apertura di chiave 8 mm	23,00	02	-
6 21 05 018 01 0	4014586420202	Chiavi a bussola con cuffia di protezione, Portautensile 3/8" Profilo quadro esterno, apertura di chiave 10 mm	23,00	02	-
6 21 05 019 01 0	4014586420219	Chiavi a bussola con cuffia di protezione, Portautensile 3/8" Profilo quadro esterno, apertura di chiave 13 mm	23,00	02	-
6 21 05 020 01 0	4014586420226	Chiavi a bussola con cuffia di protezione, Portautensile 3/8" Profilo quadro esterno, apertura di chiave 16 mm	23,00	02	-
6 22 05 023 01 0	4014586420233	Chiavi a bussola con cuffia di protezione, Portautensile 1/2" Profilo quadro esterno, apertura di chiave 16 mm	25,20	02	-
6 22 05 024 01 0	4014586420240	Chiavi a bussola con cuffia di protezione, Portautensile 1/2" Profilo quadro esterno, apertura di chiave 18 mm	25,20	02	-
6 22 05 025 01 0	4014586420257	Chiavi a bussola con cuffia di protezione, Portautensile 1/2" Profilo quadro esterno, apertura di chiave 21 mm	27,30	02	-
6 22 05 026 01 0	4014586420264	Chiavi a bussola con cuffia di protezione, Portautensile 1/2" Profilo quadro esterno, apertura di chiave 24 mm	30,30	02	-
6 22 19 002 07 9	4014586168012	Avvitaprigionieri	165,00	02	-
6 22 19 002 09 1	4014586168036	Avvitaprigionieri	138,00	02	-
6 22 19 002 10 6	4014586168043	Avvitaprigionieri	138,00	02	-
6 22 19 002 14 3	4014586168074	Avvitaprigionieri	138,00	02	-
6 24 05 323 01 0	4014586442006	Bussole, apertura di chiave 24 mm	32,30	02	53
6 24 05 323 02 0	4014586442075	Set di bussole	192,00	02	53
6 24 05 324 01 0	4014586442013	Bussole, apertura di chiave 27 mm	35,50	02	53
6 24 05 325 01 0	4014586442020	Bussole, apertura di chiave 30 mm	38,60	02	53
6 24 05 326 01 0	4014586442037	Bussole, apertura di chiave 32 mm	41,70	02	53
6 24 05 327 01 0	4014586442044	Bussole, apertura di chiave 34 mm	44,80	02	53
6 24 05 328 01 0	4014586442051	Bussole, apertura di chiave 36 mm	47,90	02	53
6 24 05 329 01 0	4014586442068	Bussole, apertura di chiave 41 mm	55,30	02	53
6 24 15 002 01 0	4014586440118	Adattatore riduttore	28,20	02	53
6 27 12 109 03 4	4014586169637	Utensile cacciavite 1/4" esag.est., gr. 2, Lunghezza 25 mm	9,90	02	65
6 29 01 002 00 4	4014586172071	Chiave SW8	6,87	02	-
6 29 01 003 00 8	4014586172088	Chiave SW9	6,87	02	-
6 29 01 007 00 7	4014586172125	Chiave SW13	6,87	02	-
6 29 03 002 00 9	4014586172255	Chiave SW17	6,87	02	29
6 29 03 010 00 6	4014586172309	Chiave fissa	32,00	08	-
6 29 03 011 00 5	4014586172316	Chiave SW17	4,20	02	-
6 29 04 003 00 0	4014586172347	Chiave SW19	6,87	02	-
6 29 06 009 00 7	4014586172415	Chiave a tubo SW8	3,84	02	-
6 29 06 014 00 0	4014586419534	Chiave a tubo	50,00	08	-
6 29 07 004 00 5	4014586172446	Chiave a brugola SW6	2,02	02	-
6 29 07 006 00 2	4014586172453	Chiave a brugola SW8	2,02	02	-
6 29 07 010 00 0	4014586172477	Chiave a brugola SW4	2,02	02	-
6 29 07 011 00 9	4014586172484	Chiave a brugola SW5	2,02	02	-
6 29 07 013 00 6	4014586172491	Chiave a brugola SW3	2,02	02	-
6 29 07 015 00 8	4014586172514	Chiave a brugola SW2.5	2,02	02	-
6 29 07 017 00 5	4014586172521	Chiave a forchetta da 4.5	7,13	02	-
6 29 07 023 00 5	4014586172545	Chiave a brugola SW4	2,02	02	-
6 29 07 029 00 6	4014586172590	Chiave a brugola SW2	2,02	02	-
6 29 07 030 00 8	4014586172606	Chiave a brugola SW8	4,20	02	-
6 29 07 037 00 3	4014586249728	Chiave a brugola	2,45	02	-

Nr. ordine	EAN	Descrizione	Prezzo in € IVA escl.	PK	Pagina
6 29 08 013 00 3	4014586172675	Chiave a ganascia	26,30	02	-
6 29 08 015 00 0	4014586419541	Chiave a ganascia	20,20	02	-
6 29 10 022 00 2	4014586172736	Chiave a piolino	4,20	02	-
6 29 10 023 00 6	4014586172743	Chiave per dadi a due fori	4,20	02	-
6 29 10 031 00 8	4014586172811	Chiave per dadi a due fori	10,60	04	-
6 29 11 010 00 0	4014586220772	Chiave ad anello 17 x 19	21,00	08	-
6 29 12 001 00 4	4014586266107	Cacciavite	16,60	02	-
6 29 12 002 01 0	4014586441375	Chiave a brugola SW4	4,66	02	-
6 29 12 003 01 0	4014586441382	Chiave a brugola SW5	5,26	02	-
6 29 12 004 01 0	4014586441399	Chiave Torx T15	8,76	02	-
6 29 13 004 00 0	4014586172859	Spina di fissaggio	4,44	02	-
6 29 13 020 00 4	4014586172927	Spina di fissaggio	1,41	02	-
6 29 14 002 00 5	4014586172941	Chiave per mandrino	2,57	02	-
6 29 14 004 00 7	4014586172958	Chiave per mandrino	4,89	02	-
6 29 14 005 00 1	4014586172965	Chiave per mandrino	13,50	02	-
6 29 14 011 00 1	4014586173016	Chiave per mandrino	8,06	02	-
6 31 06 016 01 0	4014586271767	Prolunga	90,10	02	183
6 31 06 017 01 0	4014586335063	Prolunga	87,50	02	-
6 31 06 022 98 0	4014586720180	Prolunga	71,40	02	183
6 31 10 019 02 0	4014586416069	Set di maschiatura per fori passanti, Filettatura M6	121,00	02	186
6 31 10 019 03 0	4014586416076	Maschio per fori passanti con adattatore per attacco 3/4" Weldon, Filettatura M6	40,80	02	186
6 31 10 020 02 0	4014586416083	Set di maschiatura per fori passanti, Filettatura M8	121,00	02	186
6 31 10 020 03 0	4014586416090	Maschio per fori passanti con adattatore per attacco 3/4" Weldon, Filettatura M8	43,30	02	186
6 31 10 021 02 0	4014586416106	Set di maschiatura per fori passanti, Filettatura M10	126,00	02	186
6 31 10 021 03 0	4014586416113	Maschio per fori passanti con adattatore per attacco 3/4" Weldon, Filettatura M10	47,30	02	186
6 31 10 022 02 0	4014586416120	Set di maschiatura per fori passanti, Filettatura M12	126,00	02	186
6 31 10 022 03 0	4014586416137	Maschio per fori passanti con adattatore per attacco 3/4" Weldon, Filettatura M12	49,80	02	186
6 31 11 009 01 0	4014586326597	Punte elicoidali in HSS con attacco QuickIN, Ø foro 10 mm	23,30	02	184
6 31 11 010 01 0	4014586326603	Punte elicoidali in HSS con attacco QuickIN, Ø foro 10,2 mm	23,30	02	184
6 31 11 011 01 0	4014586326610	Punte elicoidali in HSS con attacco QuickIN, Ø foro 11 mm	26,70	02	184
6 31 11 012 01 0	4014586326627	Punte elicoidali in HSS con attacco QuickIN, Ø foro 12 mm	26,70	02	184
6 31 11 013 01 0	4014586326634	Punte elicoidali in HSS con attacco QuickIN, Ø foro 13 mm	28,40	02	184
6 31 11 014 01 0	4014586326641	Punte elicoidali in HSS con attacco QuickIN, Ø foro 14 mm	28,40	02	184
6 31 11 015 01 0	4014586326658	Punte elicoidali in HSS con attacco QuickIN, Ø foro 15 mm	29,90	02	184
6 31 11 016 01 0	4014586326665	Punte elicoidali in HSS con attacco QuickIN, Ø foro 15,5 mm	29,80	02	184
6 31 11 018 01 0	4014586409085	Punte elicoidali HSS con attacco 3/4" Weldon, Ø foro 6 mm	21,70	02	163
6 31 11 018 02 0	4014586416144	Set di punte elicoidali HSS con attacco 3/4" Weldon	166,00	02	163
6 31 11 019 01 0	4014586409092	Punte elicoidali HSS con attacco 3/4" Weldon, Ø foro 7 mm	21,70	02	163
6 31 11 020 01 0	4014586409108	Punte elicoidali HSS con attacco 3/4" Weldon, Ø foro 8 mm	21,70	02	163
6 31 11 021 01 0	4014586409115	Punte elicoidali HSS con attacco 3/4" Weldon, Ø foro 9 mm	22,80	02	163
6 31 11 022 01 0	4014586409122	Punte elicoidali HSS con attacco 3/4" Weldon, Ø foro 10 mm	22,80	02	163
6 31 11 023 01 0	4014586409139	Punte elicoidali HSS con attacco 3/4" Weldon, Ø foro 11 mm	26,20	02	163
6 31 11 024 01 0	4014586409146	Punte elicoidali HSS con attacco 3/4" Weldon, Ø foro 12 mm	26,20	02	163
6 31 11 025 01 0	4014586409153	Punte elicoidali HSS con attacco 3/4" Weldon, Ø foro 13 mm	28,10	02	163
6 31 11 026 01 0	4014586409160	Punte elicoidali HSS con attacco 3/4" Weldon, Ø foro 14 mm	28,10	02	163
6 31 11 027 01 0	4014586409177	Punte elicoidali HSS con attacco 3/4" Weldon, Ø foro 15 mm	31,90	02	163
6 31 11 028 01 0	4014586409184	Punte elicoidali HSS con attacco 3/4" Weldon, Ø foro 16 mm	31,90	02	163
6 31 11 034 01 0	4014586409658	Punte elicoidali HSS con attacco 3/4" Weldon, Ø foro 6,8 mm	21,70	02	163
6 31 11 035 01 0	4014586409665	Punte elicoidali HSS con attacco 3/4" Weldon, Ø foro 8,5 mm	22,80	02	163
6 31 11 036 01 0	4014586415109	Punte elicoidali HSS con attacco 3/4" Weldon, Ø foro 5 mm	21,70	02	163
6 31 11 037 01 0	4014586415116	Punte elicoidali HSS con attacco 3/4" Weldon, Ø foro 10,2 mm	26,20	02	163
6 31 11 038 01 0	4014586415727	Bit fresa per svasare HSS 90°, Ø 16,5 mm	20,30	02	163
6 31 11 038 02 0	4014586416168	Bit fresa per svasare HSS 90° con adattatore per attacco 3/4" Weldon, Ø 16,5 mm	44,50	02	163
6 31 14 038 01 0	4014586331027	Punta di centraggio, Conf. 1 pz.	18,00	02	49
6 31 14 038 02 0	4014586332796	Punta di centraggio, Conf. 5 pz.	80,60	02	49
6 31 27 001 01 5	4014586176130	Fresa a corona HM Ultra 50 con filettatura FEIN M18 x 6 P 1,5, Ø foro 18 mm, Profondità di taglio 50 mm	62,10	20	177
6 31 27 002 01 8	4014586176147	Fresa a corona HM Ultra 50 con filettatura FEIN M18 x 6 P 1,5, Ø foro 20 mm, Profondità di taglio 50 mm	62,10	20	177
6 31 27 003 01 2	4014586176154	Fresa a corona HM Ultra 50 con filettatura FEIN M18 x 6 P 1,5, Ø foro 22 mm, Profondità di taglio 50 mm	62,10	20	177
6 31 27 004 01 0	4014586176161	Fresa a corona HM Ultra 50 con filettatura FEIN M18 x 6 P 1,5, Ø foro 25 mm, Profondità di taglio 50 mm	62,10	20	177
6 31 27 005 01 4	4014586176178	Fresa a corona HM Ultra 50 con filettatura FEIN M18 x 6 P 1,5, Ø foro 26 mm, Profondità di taglio 50 mm	62,10	20	177
6 31 27 006 01 7	4014586176185	Fresa a corona HM Ultra 50 con filettatura FEIN M18 x 6 P 1,5, Ø foro 28 mm, Profondità di taglio 50 mm	62,10	20	177
6 31 27 007 01 1	4014586176192	Fresa a corona HM Ultra 50 con filettatura FEIN M18 x 6 P 1,5, Ø foro 30 mm, Profondità di taglio 50 mm	62,10	20	177























Nr. ordine	EAN	Descrizione	Prezzo in € IVA escl.	PK	Pagina
6 31 34 230 05 2	4014586613420	Fresa a corona HSS Nova 50 con attacco 3/4" Weldon, Ø foro 23 mm, Profondità di taglio 50 mm	39,90	20	161
6 31 34 230 05 3	4014586613468	Fresa a corona HSS Nova 75 con attacco 3/4" Weldon, Ø foro 23 mm, Profondità di taglio 75 mm	79,10	20	181
6 31 34 230 07 5	4014586613390	Fresa a corona HSS Dura 25 con attacco 3/4" Weldon, Ø foro 23 mm, Profondità di taglio 25 mm	49,40	20	162
6 31 34 230 07 6	4014586613437	Fresa a corona HSS Dura 50 con attacco 3/4" Weldon, Ø foro 23 mm, Profondità di taglio 50 mm	59,70	20	162
6 31 34 240 05 1	4014586613475	Fresa a corona HSS Nova 25 con attacco 3/4" Weldon, Ø foro 24 mm, Profondità di taglio 25 mm	32,40	20	161
6 31 34 240 05 2	4014586613512	Fresa a corona HSS Nova 50 con attacco 3/4" Weldon, Ø foro 24 mm, Profondità di taglio 50 mm	42,80	20	161
6 31 34 240 05 3	4014586613550	Fresa a corona HSS Nova 75 con attacco 3/4" Weldon, Ø foro 24 mm, Profondità di taglio 75 mm	79,10	20	181
6 31 34 240 07 5	4014586613482	Fresa a corona HSS Dura 25 con attacco 3/4" Weldon, Ø foro 24 mm, Profondità di taglio 25 mm	49,40	20	162
6 31 34 240 07 6	4014586613529	Fresa a corona HSS Dura 50 con attacco 3/4" Weldon, Ø foro 24 mm, Profondità di taglio 50 mm	59,70	20	162
6 31 34 240 30 1	4014586635156	Punta a corona HSS SPECIAL 25 con attacco 3/4" Weldon, Ø foro 24 mm, Profondità di taglio 25 mm	53,60	20	162
6 31 34 250 05 1	4014586613611	Fresa a corona HSS Nova 25 con attacco 3/4" Weldon, Ø foro 25 mm, Profondità di taglio 25 mm	32,40	20	161
6 31 34 250 05 2	4014586613659	Fresa a corona HSS Nova 50 con attacco 3/4" Weldon, Ø foro 25 mm, Profondità di taglio 50 mm	48,30	20	161
6 31 34 250 05 3	4014586613697	Fresa a corona HSS Nova 75 con attacco 3/4" Weldon, Ø foro 25 mm, Profondità di taglio 75 mm	92,40	20	181
6 31 34 250 07 5	4014586613628	Fresa a corona HSS Dura 25 con attacco 3/4" Weldon, Ø foro 25 mm, Profondità di taglio 25 mm	49,40	20	162
6 31 34 250 07 6	4014586613666	Fresa a corona HSS Dura 50 con attacco 3/4" Weldon, Ø foro 25 mm, Profondità di taglio 50 mm	59,70	20	162
6 31 34 260 05 1	4014586613703	Fresa a corona HSS Nova 25 con attacco 3/4" Weldon, Ø foro 26 mm, Profondità di taglio 25 mm	38,10	20	161
6 31 34 260 05 2	4014586613741	Fresa a corona HSS Nova 50 con attacco 3/4" Weldon, Ø foro 26 mm, Profondità di taglio 50 mm	48,30	20	161
6 31 34 260 05 3	4014586613789	Fresa a corona HSS Nova 75 con attacco 3/4" Weldon, Ø foro 26 mm, Profondità di taglio 75 mm	92,40	20	181
6 31 34 260 07 5	4014586613710	Fresa a corona HSS Dura 25 con attacco 3/4" Weldon, Ø foro 26 mm, Profondità di taglio 25 mm	53,70	20	162
6 31 34 260 07 6	4014586613758	Fresa a corona HSS Dura 50 con attacco 3/4" Weldon, Ø foro 26 mm, Profondità di taglio 50 mm	67,30	20	162
6 31 34 260 30 1	4014586635163	Punta a corona HSS SPECIAL 25 con attacco 3/4" Weldon, Ø foro 26 mm, Profondità di taglio 25 mm	57,40	20	162
6 31 34 270 05 1	4014586613796	Fresa a corona HSS Nova 25 con attacco 3/4" Weldon, Ø foro 27 mm, Profondità di taglio 25 mm	38,10	20	161
6 31 34 270 05 2	4014586613833	Fresa a corona HSS Nova 50 con attacco 3/4" Weldon, Ø foro 27 mm, Profondità di taglio 50 mm	48,30	20	161
6 31 34 270 05 3	4014586613871	Fresa a corona HSS Nova 75 con attacco 3/4" Weldon, Ø foro 27 mm, Profondità di taglio 75 mm	92,40	20	181
6 31 34 270 07 5	4014586613802	Fresa a corona HSS Dura 25 con attacco 3/4" Weldon, Ø foro 27 mm, Profondità di taglio 25 mm	53,70	20	162
6 31 34 270 07 6	4014586613840	Fresa a corona HSS Dura 50 con attacco 3/4" Weldon, Ø foro 27 mm, Profondità di taglio 50 mm	67,30	20	162
6 31 34 280 05 1	4014586613888	Fresa a corona HSS Nova 25 con attacco 3/4" Weldon, Ø foro 28 mm, Profondità di taglio 25 mm	40,40	20	161
6 31 34 280 05 2	4014586613925	Fresa a corona HSS Nova 50 con attacco 3/4" Weldon, Ø foro 28 mm, Profondità di taglio 50 mm	57,10	20	161
6 31 34 280 05 3	4014586613963	Fresa a corona HSS Nova 75 con attacco 3/4" Weldon, Ø foro 28 mm, Profondità di taglio 75 mm	103,00	20	181
6 31 34 280 07 5	4014586613895	Fresa a corona HSS Dura 25 con attacco 3/4" Weldon, Ø foro 28 mm, Profondità di taglio 25 mm	58,10	20	162
6 31 34 280 07 6	4014586613932	Fresa a corona HSS Dura 50 con attacco 3/4" Weldon, Ø foro 28 mm, Profondità di taglio 50 mm	73,10	20	162
6 31 34 280 30 1	4014586635170	Punta a corona HSS SPECIAL 25 con attacco 3/4" Weldon, Ø foro 28 mm, Profondità di taglio 25 mm	62,40	20	162
6 31 34 290 05 1	4014586613970	Fresa a corona HSS Nova 25 con attacco 3/4" Weldon, Ø foro 29 mm, Profondità di taglio 25 mm	40,40	20	161
6 31 34 290 05 2	4014586614014	Fresa a corona HSS Nova 50 con attacco 3/4" Weldon, Ø foro 29 mm, Profondità di taglio 50 mm	57,10	20	161
6 31 34 290 05 3	4014586614052	Fresa a corona HSS Nova 75 con attacco 3/4" Weldon, Ø foro 29 mm, Profondità di taglio 75 mm	103,00	20	181
6 31 34 290 07 5	4014586613987	Fresa a corona HSS Dura 25 con attacco 3/4" Weldon, Ø foro 29 mm, Profondità di taglio 25 mm	58,10	20	162
6 31 34 290 07 6	4014586614021	Fresa a corona HSS Dura 50 con attacco 3/4" Weldon, Ø foro 29 mm, Profondità di taglio 50 mm	73,10	20	162
6 31 34 300 05 1	4014586614205	Fresa a corona HSS Nova 25 con attacco 3/4" Weldon, Ø foro 30 mm, Profondità di taglio 25 mm	43,30	20	161
6 31 34 300 05 2	4014586614243	Fresa a corona HSS Nova 50 con attacco 3/4" Weldon, Ø foro 30 mm, Profondità di taglio 50 mm	57,10	20	161
6 31 34 300 05 3	4014586614281	Fresa a corona HSS Nova 75 con attacco 3/4" Weldon, Ø foro 30 mm, Profondità di taglio 75 mm	119,00	20	181
6 31 34 300 07 5	4014586614212	Fresa a corona HSS Dura 25 con attacco 3/4" Weldon, Ø foro 30 mm, Profondità di taglio 25 mm	64,30	20	162
6 31 34 300 07 6	4014586614250	Fresa a corona HSS Dura 50 con attacco 3/4" Weldon, Ø foro 30 mm, Profondità di taglio 50 mm	80,80	20	162
6 31 34 300 30 1	4014586635187	Punta a corona HSS SPECIAL 25 con attacco 3/4" Weldon, Ø foro 30 mm, Profondità di taglio 25 mm	67,20	20	162
6 31 34 310 05 1	4014586614298	Fresa a corona HSS Nova 25 con attacco 3/4" Weldon, Ø foro 31 mm, Profondità di taglio 25 mm	43,30	20	161
6 31 34 310 05 2	4014586614335	Fresa a corona HSS Nova 50 con attacco 3/4" Weldon, Ø foro 31 mm, Profondità di taglio 50 mm	64,10	20	162
6 31 34 310 07 5	4014586614304	Fresa a corona HSS Dura 25 con attacco 3/4" Weldon, Ø foro 31 mm, Profondità di taglio 25 mm	64,30	20	162
6 31 34 310 07 6	4014586614342	Fresa a corona HSS Dura 50 con attacco 3/4" Weldon, Ø foro 31 mm, Profondità di taglio 50 mm	80,80	20	162
6 31 34 320 05 1	4014586614373	Fresa a corona HSS Nova 25 con attacco 3/4" Weldon, Ø foro 32 mm, Profondità di taglio 25 mm	50,10	20	161
6 31 34 320 05 2	4014586614410	Fresa a corona HSS Nova 50 con attacco 3/4" Weldon, Ø foro 32 mm, Profondità di taglio 50 mm	64,10	20	162
6 31 34 320 05 3	4014586614458	Fresa a corona HSS Nova 75 con attacco 3/4" Weldon, Ø foro 32 mm, Profondità di taglio 75 mm	119,00	20	181
6 31 34 320 07 5	4014586614380	Fresa a corona HSS Dura 25 con attacco 3/4" Weldon, Ø foro 32 mm, Profondità di taglio 25 mm	73,10	20	162
6 31 34 320 07 6	4014586614427	Fresa a corona HSS Dura 50 con attacco 3/4" Weldon, Ø foro 32 mm, Profondità di taglio 50 mm	91,10	20	162
6 31 34 320 30 1	4014586635194	Punta a corona HSS SPECIAL 25 con attacco 3/4" Weldon, Ø foro 32 mm, Profondità di taglio 25 mm	77,20	20	162
6 31 34 330 05 1	4014586614465	Fresa a corona HSS Nova 25 con attacco 3/4" Weldon, Ø foro 33 mm, Profondità di taglio 25 mm	50,10	20	161
6 31 34 330 05 2	4014586614502	Fresa a corona HSS Nova 50 con attacco 3/4" Weldon, Ø foro 33 mm, Profondità di taglio 50 mm	71,30	20	162
6 31 34 330 07 5	4014586614472	Fresa a corona HSS Dura 25 con attacco 3/4" Weldon, Ø foro 33 mm, Profondità di taglio 25 mm	73,10	20	162
6 31 34 330 07 6	4014586614519	Fresa a corona HSS Dura 50 con attacco 3/4" Weldon, Ø foro 33 mm, Profondità di taglio 50 mm	91,10	20	162
6 31 34 340 05 1	4014586614540	Fresa a corona HSS Nova 25 con attacco 3/4" Weldon, Ø foro 34 mm, Profondità di taglio 25 mm	56,90	20	161
6 31 34 340 05 2	4014586614588	Fresa a corona HSS Nova 50 con attacco 3/4" Weldon, Ø foro 34 mm, Profondità di taglio 50 mm	71,30	20	162
6 31 34 340 07 5	4014586614557	Fresa a corona HSS Dura 25 con attacco 3/4" Weldon, Ø foro 34 mm, Profondità di taglio 25 mm	80,80	20	162
6 31 34 340 07 6	4014586614595	Fresa a corona HSS Dura 50 con attacco 3/4" Weldon, Ø foro 34 mm, Profondità di taglio 50 mm	101,00	20	162
6 31 34 350 05 1	4014586614625	Fresa a corona HSS Nova 25 con attacco 3/4" Weldon, Ø foro 35 mm, Profondità di taglio 25 mm	56,90	20	161





Nr. ordine	EAN	Descrizione	Prezzo in € IVA escl.	PK	Pagina
6 31 34 490 07 5	4014586615837	Fresa a corona HSS Dura 25 con attacco 3/4" Weldon, Ø foro 49 mm, Profondità di taglio 25 mm	143,00	20	162
6 31 34 490 07 6	4014586615875	Fresa a corona HSS Dura 50 con attacco 3/4" Weldon, Ø foro 49 mm, Profondità di taglio 50 mm	180,00	20	162
6 31 34 500 05 1	4014586615967	Fresa a corona HSS Nova 25 con attacco 3/4" Weldon, Ø foro 50 mm, Profondità di taglio 25 mm	101,00	20	161
6 31 34 500 05 2	4014586615998	Fresa a corona HSS Nova 50 con attacco 3/4" Weldon, Ø foro 50 mm, Profondità di taglio 50 mm	135,00	20	162
6 31 34 500 05 3	4014586616025	Fresa a corona HSS Nova 75 con attacco 3/4" Weldon, Ø foro 50 mm, Profondità di taglio 75 mm	197,00	20	181
6 31 34 500 07 5	4014586615974	Fresa a corona HSS Dura 25 con attacco 3/4" Weldon, Ø foro 50 mm, Profondità di taglio 25 mm	143,00	20	162
6 31 34 500 07 6	4014586616001	Fresa a corona HSS Dura 50 con attacco 3/4" Weldon, Ø foro 50 mm, Profondità di taglio 50 mm	180,00	20	162
6 31 34 510 05 1	4014586616032	Fresa a corona HSS Nova 25 con attacco 3/4" Weldon, Ø foro 51 mm, Profondità di taglio 25 mm	108,00	20	180
6 31 34 510 05 2	4014586616056	Fresa a corona HSS Nova 50 con attacco 3/4" Weldon, Ø foro 51 mm, Profondità di taglio 50 mm	150,00	20	181
6 31 34 510 07 5	4014586616049	Fresa a corona HSS Dura 25 con attacco 3/4" Weldon, Ø foro 51 mm, Profondità di taglio 25 mm	153,00	20	182
6 31 34 510 07 6	4014586616063	Fresa a corona HSS Dura 50 con attacco 3/4" Weldon, Ø foro 51 mm, Profondità di taglio 50 mm	191,00	20	182
6 31 34 520 05 1	4014586616070	Fresa a corona HSS Nova 25 con attacco 3/4" Weldon, Ø foro 52 mm, Profondità di taglio 25 mm	108,00	20	180
6 31 34 520 05 2	4014586616094	Fresa a corona HSS Nova 50 con attacco 3/4" Weldon, Ø foro 52 mm, Profondità di taglio 50 mm	150,00	20	181
6 31 34 520 07 5	4014586616087	Fresa a corona HSS Dura 25 con attacco 3/4" Weldon, Ø foro 52 mm, Profondità di taglio 25 mm	153,00	20	182
6 31 34 520 07 6	4014586616100	Fresa a corona HSS Dura 50 con attacco 3/4" Weldon, Ø foro 52 mm, Profondità di taglio 50 mm	191,00	20	182
6 31 34 530 05 1	4014586616117	Fresa a corona HSS Nova 25 con attacco 3/4" Weldon, Ø foro 53 mm, Profondità di taglio 25 mm	115,00	20	180
6 31 34 530 05 2	4014586616131	Fresa a corona HSS Nova 50 con attacco 3/4" Weldon, Ø foro 53 mm, Profondità di taglio 50 mm	150,00	20	181
6 31 34 530 07 5	4014586616124	Fresa a corona HSS Dura 25 con attacco 3/4" Weldon, Ø foro 53 mm, Profondità di taglio 25 mm	160,00	20	182
6 31 34 530 07 6	4014586616148	Fresa a corona HSS Dura 50 con attacco 3/4" Weldon, Ø foro 53 mm, Profondità di taglio 50 mm	201,00	20	182
6 31 34 540 05 1	4014586616155	Fresa a corona HSS Nova 25 con attacco 3/4" Weldon, Ø foro 54 mm, Profondità di taglio 25 mm	115,00	20	180
6 31 34 540 05 2	4014586616179	Fresa a corona HSS Nova 50 con attacco 3/4" Weldon, Ø foro 54 mm, Profondità di taglio 50 mm	157,00	20	181
6 31 34 540 07 5	4014586616162	Fresa a corona HSS Dura 25 con attacco 3/4" Weldon, Ø foro 54 mm, Profondità di taglio 25 mm	160,00	20	182
6 31 34 540 07 6	4014586616186	Fresa a corona HSS Dura 50 con attacco 3/4" Weldon, Ø foro 54 mm, Profondità di taglio 50 mm	201,00	20	182
6 31 34 550 05 1	4014586616193	Fresa a corona HSS Nova 25 con attacco 3/4" Weldon, Ø foro 55 mm, Profondità di taglio 25 mm	126,00	20	180
6 31 34 550 05 2	4014586616216	Fresa a corona HSS Nova 50 con attacco 3/4" Weldon, Ø foro 55 mm, Profondità di taglio 50 mm	157,00	20	181
6 31 34 550 05 3	4014586616230	Fresa a corona HSS Nova 75 con attacco 3/4" Weldon, Ø foro 55 mm, Profondità di taglio 75 mm	213,00	20	-
6 31 34 550 07 5	4014586616209	Fresa a corona HSS Dura 25 con attacco 3/4" Weldon, Ø foro 55 mm, Profondità di taglio 25 mm	164,00	20	182
6 31 34 550 07 6	4014586616223	Fresa a corona HSS Dura 50 con attacco 3/4" Weldon, Ø foro 55 mm, Profondità di taglio 50 mm	207,00	20	182
6 31 34 555 05 1	4014586613284	Fresa a corona HSS Nova 1" con attacco Weldon	132,00	20	-
6 31 34 555 05 3	4014586613321	Fresa a corona HSS Nova 3" con attacco Weldon	234,00	20	-
6 31 34 560 05 1	4014586616247	Fresa a corona HSS Nova 25 con attacco 3/4" Weldon, Ø foro 56 mm, Profondità di taglio 25 mm	143,00	20	180
6 31 34 560 05 2	4014586616261	Fresa a corona HSS Nova 50 con attacco 3/4" Weldon, Ø foro 56 mm, Profondità di taglio 50 mm	164,00	20	181
6 31 34 560 07 5	4014586616254	Fresa a corona HSS Dura 25 con attacco 3/4" Weldon, Ø foro 56 mm, Profondità di taglio 25 mm	172,00	20	182
6 31 34 560 07 6	4014586616278	Fresa a corona HSS Dura 50 con attacco 3/4" Weldon, Ø foro 56 mm, Profondità di taglio 50 mm	216,00	20	182
6 31 34 570 05 1	4014586616285	Fresa a corona HSS Nova 25 con attacco 3/4" Weldon, Ø foro 57 mm, Profondità di taglio 25 mm	143,00	20	180
6 31 34 570 05 2	4014586616308	Fresa a corona HSS Nova 50 con attacco 3/4" Weldon, Ø foro 57 mm, Profondità di taglio 50 mm	164,00	20	181
6 31 34 570 07 5	4014586616292	Fresa a corona HSS Dura 25 con attacco 3/4" Weldon, Ø foro 57 mm, Profondità di taglio 25 mm	172,00	20	182
6 31 34 570 07 6	4014586616315	Fresa a corona HSS Dura 50 con attacco 3/4" Weldon, Ø foro 57 mm, Profondità di taglio 50 mm	216,00	20	182
6 31 34 580 05 1	4014586616322	Fresa a corona HSS Nova 25 con attacco 3/4" Weldon, Ø foro 58 mm, Profondità di taglio 25 mm	155,00	20	180
6 31 34 580 05 2	4014586616346	Fresa a corona HSS Nova 50 con attacco 3/4" Weldon, Ø foro 58 mm, Profondità di taglio 50 mm	176,00	20	181
6 31 34 580 07 5	4014586616339	Fresa a corona HSS Dura 25 con attacco 3/4" Weldon, Ø foro 58 mm, Profondità di taglio 25 mm	187,00	20	182
6 31 34 580 07 6	4014586616353	Fresa a corona HSS Dura 50 con attacco 3/4" Weldon, Ø foro 58 mm, Profondità di taglio 50 mm	234,00	20	182
6 31 34 590 05 1	4014586616360	Fresa a corona HSS Nova 25 con attacco 3/4" Weldon, Ø foro 59 mm, Profondità di taglio 25 mm	155,00	20	180
6 31 34 590 05 2	4014586616384	Fresa a corona HSS Nova 50 con attacco 3/4" Weldon, Ø foro 59 mm, Profondità di taglio 50 mm	176,00	20	181
6 31 34 590 07 5	4014586616377	Fresa a corona HSS Dura 25 con attacco 3/4" Weldon, Ø foro 59 mm, Profondità di taglio 25 mm	187,00	20	182
6 31 34 590 07 6	4014586616391	Fresa a corona HSS Dura 50 con attacco 3/4" Weldon, Ø foro 59 mm, Profondità di taglio 50 mm	234,00	20	182
6 31 34 600 05 1	4014586616407	Fresa a corona HSS Nova 25 con attacco 3/4" Weldon, Ø foro 60 mm, Profondità di taglio 25 mm	155,00	20	180
6 31 34 600 05 2	4014586616421	Fresa a corona HSS Nova 50 con attacco 3/4" Weldon, Ø foro 60 mm, Profondità di taglio 50 mm	176,00	20	181
6 31 34 600 05 3	4014586616445	Fresa a corona HSS Nova 75 con attacco 3/4" Weldon, Ø foro 60 mm, Profondità di taglio 75 mm	242,00	20	181
6 31 34 600 07 5	4014586616414	Fresa a corona HSS Dura 25 con attacco 3/4" Weldon, Ø foro 60 mm, Profondità di taglio 25 mm	187,00	20	182
6 31 34 600 07 6	4014586616438	Fresa a corona HSS Dura 50 con attacco 3/4" Weldon, Ø foro 60 mm, Profondità di taglio 50 mm	234,00	20	182
6 31 34 998 30 0	4014586629926	Perni di centraggio, Lunghezza 82 mm, Ø 6,35 mm	16,70	02	162
6 31 34 998 30 5	4014586629933	Perni di centraggio, Lunghezza 80 mm, Ø 4,75 mm	16,40	02	-
6 31 34 998 31 0	4014586629940	Perni di centraggio, Lunghezza 100 mm, Ø 6,35 mm	16,70	02	162
6 31 34 998 33 0	4014586629971	Perni di centraggio, Lunghezza 125 mm, Ø 6,35 mm	17,00	02	183
6 31 34 998 33 5	4014586633084	Perni di centraggio, Lunghezza 135 mm, Ø 6,35 mm	20,40	02	183
6 31 34 998 36 0	4014586630007	Perni di centraggio, Lunghezza 200 mm, Ø 6,35 mm	25,20	02	-
6 31 34 999 06 1	4014586375588	Set di accessori Best of frese a corona 3/4" Weldon	162,00	20	160
6 31 34 999 06 2	4014586375595	Set di accessori Best of frese a corona 3/4" Weldon	102,00	20	160
6 31 34 999 06 3	4014586375601	Set di accessori Best of frese a corona 3/4" Weldon	205,00	20	160
6 31 34 999 06 4	4014586375618	Set di accessori Best of frese a corona 3/4" Weldon	134,00	20	160
6 32 02 003 01 4	4014586176925	Mandrino a cremagliera	40,90	02	-

Nr. ordine	EAN	Descrizione	Prezzo in € IVA escl.	PK	Pagina
6 32 02 028 01 9	4014586176963	Mandrino a cremagliera	41,70	02	-
6 32 02 030 01 5	4014586176987	Mandrino a cremagliera, Apertura 1.5-13 mm	52,00	02	30
6 32 02 037 01 0	4014586177007	Mandrino a cremagliera, Apertura 3-16 mm	73,60	02	30
6 32 02 043 01 0	4014586177038	Mandrino a cremagliera, Apertura 0.5-8 mm	44,50	02	33
6 32 02 044 01 8	4014586223674	Mandrino a cremagliera, Apertura 0.8-10 mm	39,50	02	33
6 32 03 034 01 0	4014586177052	Mandrino a cremagliera, Apertura 1-10 mm	37,90	02	29
6 32 03 041 01 4	4014586177083	Mandrino a cremagliera, Apertura 1.5-13 mm	48,30	02	29
6 32 03 050 01 4	4014586204291	Mandrino a cremagliera	56,80	02	-
6 32 04 020 00 5	4014586177250	Mandrino autoserrante	95,70	02	-
6 32 04 025 00 3	4014586177281	Mandrino autoserrante, Apertura 3-16 mm	109,00	02	30
6 32 04 028 00 8	4014586177311	Mandrino autoserrante	79,60	02	-
6 32 04 030 00 4	4014586177335	Mandrino autoserrante	79,70	02	-
6 32 04 032 00 6	4014586177359	Mandrino autoserrante, Apertura 1-13 mm	98,90	02	30
6 32 05 032 01 6	4014586256795	Mandrino autoserrante	41,50	02	-
6 32 05 033 01 0	4014586266084	Mandrino autoserrante, Apertura 1-13 mm	100,10	02	29
6 32 05 035 01 0	4014586321721	Mandrino autoserrante, Apertura 1.5-13 mm	85,40	02	29
6 32 05 036 01 0	4014586321738	Mandrino autoserrante, Apertura 0.5 - 10 mm	82,30	02	29
6 32 05 037 02 0	4014586365091	Mandrino portapunta	33,90	02	-
6 32 05 038 01 0	4014586368870	Mandrino autoserrante, Apertura 3-16 mm	125,00	02	29
6 32 06 018 00 5	4014586177410	Mandrino autocentrante	113,00	02	-
6 32 06 018 01 0	4014586336459	Mandrino autocentrante	126,00	02	-
6 32 06 019 00 9	4014586177427	Mandrino autocentrante	103,00	02	35
6 32 06 040 00 9	4014586177441	Mandrino autocentrante oscillante	166,00	02	-
6 32 06 041 00 8	4014586177458	Mandrino autocentrante oscillante	152,00	02	35
6 32 06 061 02 1	4014586177465	Mandrino oscillante a pinze di serraggio	164,00	02	-
6 32 06 063 01 2	4014586177489	Mandrino diritto a pinze di serraggio	101,00	02	35
6 32 06 064 00 1	4014586177496	Pinze di serraggio, Ø 3,5 mm, Quadro 2,7 mm	28,10	02	35
6 32 06 065 00 5	4014586177502	Pinze di serraggio, Ø 4,5 mm, Quadro 3,4 mm	28,10	02	35
6 32 06 066 00 8	4014586177519	Pinze di serraggio, Ø 6 mm, Quadro 4,9 mm	28,10	02	35
6 32 06 067 01 1	4014586177526	Mandrino diritto a pinze di serraggio	110,00	02	-
6 32 06 067 02 0	4014586336749	Mandrino diritto a pinze di serraggio	122,00	02	-
6 32 06 070 00 6	4014586177533	Pinze di serraggio, Ø 7 mm, Quadro 5,5 mm	28,10	02	35
6 32 06 075 00 4	4014586177588	Pinze di serraggio, Ø 9 mm, Quadro 7 mm	28,10	02	35
6 32 06 076 02 2	4014586177595	Mandrino oscillante a pinze di serraggio	158,00	02	35
6 32 06 077 00 1	4014586177601	Pinze di serraggio, Ø 2,8 mm, Quadro 2,1 mm	28,10	02	35
6 32 06 078 00 9	4014586177618	Pinze di serraggio, Ø 8 mm, Quadro 6,2 mm	28,10	02	35
6 32 06 079 00 3	4014586177625	Pinze di serraggio, Ø 10 mm, Quadro 8 mm	27,20	02	35
6 32 06 095 01 1	4014586224350	Inseri di maschiatura gr. 2, Filettatura M6, Ø 6 mm, Quadro 4,9 mm	84,60	02	185
6 32 06 096 01 4	4014586224367	Inseri di maschiatura gr. 2, Filettatura M10, Ø 7 mm, Quadro 5,5 mm	84,60	02	185
6 32 06 097 01 8	4014586224374	Inseri di maschiatura gr. 2, Filettatura M12, Ø 9 mm, Quadro 7 mm	84,60	02	185
6 32 06 098 01 6	4014586224381	Inseri di maschiatura gr. 2, Filettatura M14, Ø 11 mm, Quadro 9 mm	84,60	02	185
6 32 06 099 01 0	4014586224398	Inseri di maschiatura gr. 2, Filettatura M16, Ø 12 mm, Quadro 9 mm	84,60	02	185
6 32 06 100 01 1	4014586224404	Inseri di maschiatura gr. 2, Filettatura M18, Ø 14 mm, Quadro 11 mm	84,60	02	185
6 32 06 101 01 0	4014586224411	Inseri di maschiatura gr. 2, Filettatura M20, Ø 16 mm, Quadro 12 mm	84,60	02	185
6 32 06 102 01 3	4014586229294	Inseri di maschiatura gr. 2, Filettatura M8, Ø 6 mm, Quadro 4,9 mm	263,00	02	185
6 32 06 103 01 7	4014586229300	Inseri di maschiatura gr. 2, Filettatura M10, Ø 7 mm, Quadro 5,5 mm	263,00	02	185
6 32 06 104 01 5	4014586229317	Inseri di maschiatura gr. 2, Filettatura M12, Ø 9 mm, Quadro 7 mm	263,00	02	185
6 32 06 105 01 9	4014586229324	Inseri di maschiatura gr. 2, Filettatura M14, Ø 11 mm, Quadro 9 mm	263,00	02	185
6 32 06 106 01 2	4014586229331	Inseri di maschiatura gr. 2, Filettatura M16, Ø 12 mm, Quadro 9 mm	263,00	02	185
6 32 06 107 01 6	4014586229348	Inseri di maschiatura gr. 2, Filettatura M18, Ø 14 mm, Quadro 11 mm	263,00	02	185
6 32 06 108 01 4	4014586229355	Inseri di maschiatura gr. 2, Filettatura M20, Ø 16 mm, Quadro 12 mm	263,00	02	185
6 32 06 117 01 5	4014586253459	Inseri di maschiatura gr. 2, Filettatura M6, Ø 4,5 mm, Quadro 3,4 mm	84,60	02	185
6 32 06 118 01 3	4014586253466	Inseri di maschiatura gr. 2, Filettatura M6, Ø 6 mm, Quadro 4,9 mm	263,00	02	185
6 32 06 119 01 0	4014586298689	Inseri di maschiatura gr. 3, Filettatura M22/M24, Ø 18 mm, Quadro 14,5 mm	195,00	02	185
6 32 06 120 01 0	4014586298696	Inseri di maschiatura gr. 3, Filettatura M27, Ø 20 mm, Quadro 16 mm	195,00	02	185
6 32 06 121 01 0	4014586298702	Inseri di maschiatura gr. 3, Filettatura M30, Ø 22 mm, Quadro 18 mm	214,00	02	185
6 32 06 122 01 0	4014586298719	Inseri di maschiatura gr. 3, Filettatura M22/M24, Ø 18 mm, Quadro 14,5 mm	408,00	02	185
6 32 06 123 01 0	4014586298726	Inseri di maschiatura gr. 3, Filettatura M27, Ø 20 mm, Quadro 16 mm	408,00	02	185
6 32 06 124 01 0	4014586298733	Inseri di maschiatura gr. 3, Filettatura M30, Ø 22 mm, Quadro 18 mm	428,00	02	185
6 32 06 125 01 0	4014586298740	Bussola di riduzione interscambiabile da gr. 3 a gr. 2	241,00	02	185
6 32 06 138 01 0	4014586354446	Inseri di maschiatura gr. 2, Filettatura M8, Ø 8 mm, Quadro 6,2 mm	84,60	02	185
6 32 06 139 01 0	4014586354453	Inseri di maschiatura gr. 2, Filettatura M10, Ø 10 mm, Quadro 8 mm	84,60	02	185

Nr. ordine	EAN	Descrizione	Prezzo in € IVA escl.	PK	Pagina
6 32 06 140 01 0	4014586354460	Inseriti di maschiatura gr. 2, Filettatura M8, Ø 8 mm, Quadro 6,2 mm	263,00	02	185
6 32 06 141 01 0	4014586354477	Inseriti di maschiatura gr. 2, Filettatura M10, Ø 10 mm, Quadro 8 mm	263,00	02	185
6 32 06 146 01 0	4014586633435	Adattatore con attacco 3/4" Weldon, Ø 6 mm, Quadro 4,9 mm	24,30	02	185
6 32 06 147 01 0	4014586633442	Adattatore con attacco 3/4" Weldon, Ø 7 mm, Quadro 5,5 mm	24,30	02	185
6 32 06 148 01 0	4014586633459	Adattatore con attacco 3/4" Weldon	24,30	02	163
6 32 06 149 01 0	4014586634562	Adattatore con attacco 3/4" Weldon, Ø 9 mm, Quadro 7 mm	24,30	02	186
6 32 06 155 01 0	4014586425450	Inseriti di maschiatura gr. 3, Filettatura M 33, Ø 25 mm, Quadro 20 mm	516,00	02	185
6 32 06 156 01 0	4014586425467	Inseriti di maschiatura gr. 3, Filettatura M 36, Ø 28 mm, Quadro 22 mm	530,00	02	185
6 32 06 157 01 0	4014586425474	Inseriti di maschiatura gr. 3, Filettatura M 33, Ø 25 mm, Quadro 20 mm	250,00	02	185
6 32 06 158 01 0	4014586425481	Inseriti di maschiatura gr. 3, Filettatura M 36, Ø 28 mm, Quadro 22 mm	263,00	02	185
6 32 07 059 00 6	4014586177786	Pinze di serraggio, Ø 6 mm	28,10	02	-
6 32 07 069 00 5	4014586177793	Pinze di serraggio, Ø 8 mm	28,10	02	-
6 32 07 087 00 1	4014586177809	Pinze di serraggio, Ø 3 mm	28,10	02	-
6 32 07 088 00 9	4014586177816	Pinze di serraggio, Ø 1/4"	28,10	02	-
6 32 07 097 00 0	4014586177861	Pinze di serraggio, Ø 3 mm	28,10	02	-
6 32 07 103 00 9	4014586177922	Pinze di serraggio, Ø 6 mm	28,10	02	-
6 32 07 128 00 0	4014586375922	Pinze di serraggio, Ø 6 mm	25,40	02	99
6 32 07 129 00 0	4014586375939	Pinze di serraggio, Ø 8 mm	25,40	02	99
6 32 07 130 00 0	4014586375946	Pinze di serraggio, Ø 3 mm	25,40	02	99
6 32 07 131 00 0	4014586375953	Pinze di serraggio, Ø 1/4"	25,40	02	99
6 32 07 132 00 0	4014586375960	Pinze di serraggio Inox, Ø 3 mm	29,90	02	99
6 32 07 133 00 0	4014586375977	Pinze di serraggio Inox, Ø 6 mm	29,90	02	99
6 32 07 134 00 0	4014586375984	Pinze di serraggio Inox, Ø 8 mm	29,90	02	99
6 32 07 135 00 0	4014586375991	Pinze di serraggio Inox, Ø 1/4"	29,90	02	99
6 32 08 001 02 0	4014586368153	Mandrino portapunta	53,50	02	-
6 32 08 002 01 0	4014586392080	Mandrino portapunta, Attacco accessori QuickIN	38,20	02	47
6 32 08 005 01 0	4014586404837	Mandrino portapunta, Attacco accessori QuickIN	51,50	02	47
6 33 01 006 00 5	4014586178103	Attacco conico mandrino	10,04	02	-
6 33 01 008 00 7	4014586178110	Attacco conico mandrino	12,40	02	-
6 33 01 012 00 5	4014586178141	Attacco conico mandrino, Attacco CM 3/B 16	15,20	02	30
6 33 01 014 00 7	4014586178165	Attacco conico mandrino, Attacco CM 3/B 22	20,30	02	30
6 33 01 016 00 4	4014586178172	Attacco conico mandrino, Attacco CM 4/B 22	39,80	02	183
6 33 01 021 00 1	4014586223704	Attacco conico mandrino	51,00	02	-
6 33 02 002 00 0	4014586178189	Bussola di riduzione	13,30	02	-
6 33 02 003 00 4	4014586178196	Bussola di riduzione	17,90	02	30
6 33 02 004 00 2	4014586178202	Bussola di riduzione, Attacco CM 4/CM 3	26,40	02	183
6 33 04 003 00 2	4014586178226	Cono di estensione	69,30	02	-
6 33 04 005 00 0	4014586312996	Cono di estensione, Attacco CM 3/CM 3	195,00	02	184
6 33 05 003 00 3	4014586178257	Cuneo di estrazione, Attacco CM 1/CM 2, Lungh. 140 mm	7,09	02	30
6 33 05 004 00 1	4014586178264	Cuneo di estrazione, Attacco CM 3/CM 4, Lungh. 190 mm	7,34	02	30
6 33 05 006 00 8	4014586178288	Cuneo di estrazione	11,80	02	144
6 33 05 009 01 3	4014586230627	Cuneo di estrazione, Attacco B 12, Lungh. 125 mm	34,00	02	35
6 33 05 010 01 5	4014586230634	Cuneo di estrazione	33,80	02	-
6 33 05 013 00 2	4014586178318	Cuneo	161,00	08	-
6 34 02 027 00 0	4014586199672	Dente di arresto con quadro interno	58,00	02	-
6 35 02 022 00 6	4014586178417	Lame per seghe circolari, forma 1, Larghezza 4 mm, Denti 50, Ø 160 mm	277,00	08	-
6 35 02 037 00 8	4014586178448	Lame per seghe circolari, forma 1, Larghezza 4 mm, Denti 60, Ø 180 mm	351,00	08	-
6 35 02 041 00 1	4014586178455	Lame per seghe circolari, forma 1, Larghezza 5 mm, Denti 70, Ø 220 mm	496,00	08	-
6 35 02 053 00 7	4014586178479	Lame per seghe circolari, forma 1, Larghezza 4 mm, Denti 64, Ø 200 mm	472,00	08	-
6 35 02 061 00 9	4014586178493	Lame per seghe circolari, forma 3, Larghezza 4 mm, Denti 44, Ø 180 mm	523,00	08	-
6 35 02 080 00 8	4014586178585	Lame per seghe circolari, forma 3, Larghezza 4 mm, Denti 40, Ø 160 mm	424,00	08	-
6 35 02 084 00 2	4014586178608	Lame per seghe circolari, forma 3, Larghezza 4 mm, Denti 50, Ø 200 mm	622,00	08	-
6 35 02 097 21 0	4014586389431	Lama da taglio HSS, Ø 85 mm, Conf. 1 pz., Attacco SL	24,00	04	228
6 35 02 097 22 0	4014586389448	Lama da taglio HSS, Ø 85 mm, Conf. 2 pz., Attacco SL	45,50	04	228
6 35 02 097 23 0	4014586389455	Lama da taglio HSS, Ø 85 mm, Conf. 5 pz., Attacco SL	108,00	04	228
6 35 02 102 01 6	4014586178783	Lama da taglio, Ø 63 mm, Conf. 2 pz.	42,40	04	242
6 35 02 102 07 0	4014586291703	Lama da taglio, Ø 63 mm, Conf. 5 pz.	101,00	04	242
6 35 02 103 01 0	4014586178806	Lama da taglio, Ø 80 mm, Conf. 2 pz.	44,60	04	242
6 35 02 103 05 0	4014586291710	Lama da taglio, Ø 80 mm, Conf. 5 pz.	105,00	04	242
6 35 02 106 21 0	4014586389462	Lama da taglio HSS, Ø 85 mm, Conf. 1 pz., Attacco SL	25,10	04	228
6 35 02 106 22 0	4014586389479	Lama da taglio HSS, Ø 85 mm, Conf. 2 pz., Attacco SL	47,70	04	228
6 35 02 106 23 0	4014586389486	Lama da taglio HSS, Ø 85 mm, Conf. 5 pz., Attacco SL	113,00	04	228

Nr. ordine	EAN	Descrizione	Prezzo in € IVA escl.	PK	Pagina
6 35 02 113 21 0	4014586390222	Lama, Ø 85 mm, Attacco SL	22,00	04	228
6 35 02 114 21 0	4014586390239	Lama diamantata, Ø 75 mm, Conf. 1 pz., Attacco SL	58,60	04	236
6 35 02 114 23 0	4014586390246	Lama diamantata, Ø 75 mm, Conf. 5 pz., Attacco SL	264,00	04	236
6 35 02 115 01 1	4014586231914	Lama diamantata, Ø 80 mm, Conf. 1 pz.	109,00	04	244
6 35 02 115 03 0	4014586315058	Lama diamantata, Ø 80 mm, Conf. 5 pz.	493,00	04	244
6 35 02 116 01 4	4014586231921	Lama diamantata, Ø 80 mm, Conf. 1 pz.	76,30	04	244
6 35 02 116 02 0	4014586315065	Lama diamantata, Ø 80 mm, Conf. 5 pz.	344,00	04	244
6 35 02 118 21 0	4014586389493	Lama da taglio in metallo duro, Ø 75 mm, Conf. 1 pz., Attacco SL	28,50	04	235
6 35 02 118 23 0	4014586389509	Lama da taglio in metallo duro, Ø 75 mm, Conf. 5 pz., Attacco SL	128,00	04	235
6 35 02 119 01 0	4014586232348	Lame da taglio E-Cut di precisione, Larghezza 35 mm, Conf. 1 pz.	19,10	04	242
6 35 02 119 03 2	4014586258829	Lame da taglio E-Cut di precisione, Larghezza 35 mm, Conf. 25 pz.	382,00	04	242
6 35 02 119 04 8	4014586264561	Lame da taglio E-Cut di precisione, Larghezza 35 mm, Conf. 5 pz.	85,90	04	242
6 35 02 119 07 0	4014586291772	Lame da taglio E-Cut di precisione, Larghezza 35 mm, Conf. 100 pz.	1.431,00	04	-
6 35 02 122 01 4	4014586232379	Lame da taglio E-Cut di precisione, Larghezza 65 mm, Conf. 1 pz.	20,70	04	243
6 35 02 122 03 6	4014586258850	Lame da taglio E-Cut di precisione, Larghezza 65 mm, Conf. 25 pz.	412,00	04	243
6 35 02 122 04 2	4014586264592	Lame da taglio E-Cut di precisione, Larghezza 65 mm, Conf. 5 pz.	93,00	04	243
6 35 02 122 07 0	4014586291802	Lame da taglio E-Cut di precisione, Larghezza 65 mm, Conf. 100 pz.	1.549,00	04	-
6 35 02 123 01 8	4014586232386	Lama da taglio E-Cut standard, Larghezza 32 mm, Conf. 1 pz.	13,60	04	242
6 35 02 123 03 0	4014586250793	Lama da taglio E-Cut standard, Larghezza 32 mm, Conf. 25 pz.	273,00	04	242
6 35 02 123 04 6	4014586264608	Lama da taglio E-Cut standard, Larghezza 32 mm, Conf. 5 pz.	61,30	04	242
6 35 02 123 07 0	4014586291819	Lama da taglio E-Cut standard, Larghezza 32 mm, Conf. 100 pz.	1.022,00	04	-
6 35 02 124 01 6	4014586232393	Lama da taglio E-Cut standard, Larghezza 42 mm, Conf. 1 pz.	14,20	04	242
6 35 02 124 03 8	4014586250809	Lama da taglio E-Cut standard, Larghezza 42 mm, Conf. 25 pz.	284,00	04	242
6 35 02 124 04 4	4014586264615	Lama da taglio E-Cut standard, Larghezza 42 mm, Conf. 5 pz.	63,80	04	242
6 35 02 124 07 0	4014586291826	Lama da taglio E-Cut standard, Larghezza 42 mm, Conf. 100 pz.	1.063,00	04	-
6 35 02 125 21 0	4014586389516	Lama da taglio in metallo duro, Ø 75 mm, Conf. 1 pz., Attacco SL	28,50	04	236
6 35 02 125 23 0	4014586389523	Lama da taglio in metallo duro, Ø 75 mm, Conf. 5 pz., Attacco SL	128,00	04	236
6 35 02 126 21 0	4014586386157	Lama da taglio E-Cut di precisione, Lungh. 50 mm, Larghezza 35 mm, Conf. 1 pz., Attacco SL	16,80	04	230
6 35 02 126 22 0	4014586386164	Lama da taglio E-Cut di precisione, Lungh. 50 mm, Larghezza 35 mm, Conf. 3 pz., Attacco SL	48,10	04	230
6 35 02 126 23 0	4014586386171	Lama da taglio E-Cut di precisione, Lungh. 50 mm, Larghezza 35 mm, Conf. 5 pz., Attacco SL	75,80	04	230
6 35 02 126 24 0	4014586386188	Lama da taglio E-Cut di precisione, Lungh. 50 mm, Larghezza 35 mm, Conf. 10 pz., Attacco SL	143,00	04	230
6 35 02 126 25 0	4014586390260	Lama da taglio E-Cut di precisione, Lungh. 50 mm, Larghezza 35 mm, Conf. 50 pz., Attacco SL	631,00	04	230
6 35 02 127 21 0	4014586386232	Lama da taglio E-Cut di precisione, Lungh. 50 mm, Larghezza 65 mm, Conf. 1 pz., Attacco SLP	18,50	04	231
6 35 02 127 22 0	4014586386249	Lama da taglio E-Cut di precisione, Lungh. 50 mm, Larghezza 65 mm, Conf. 3 pz., Attacco SLP	52,90	04	231
6 35 02 127 23 0	4014586386256	Lama da taglio E-Cut di precisione, Lungh. 50 mm, Larghezza 65 mm, Conf. 5 pz., Attacco SLP	83,60	04	231
6 35 02 127 24 0	4014586386263	Lama da taglio E-Cut di precisione, Lungh. 50 mm, Larghezza 65 mm, Conf. 10 pz., Attacco SLP	158,00	04	231
6 35 02 127 25 0	4014586390291	Lama da taglio E-Cut di precisione, Lungh. 50 mm, Larghezza 65 mm, Conf. 50 pz., Attacco SLP	696,00	04	231
6 35 02 129 01 9	4014586248400	Lama da taglio HSS MiniCut	15,30	04	-
6 35 02 130 01 1	4014586248417	Lama da taglio HSS MiniCut	15,30	04	-
6 35 02 133 21 0	4014586386317	Lama da taglio E-Cut standard, Lungh. 50 mm, Larghezza 35 mm, Conf. 1 pz., Attacco SL	14,20	04	229
6 35 02 133 22 0	4014586386324	Lama da taglio E-Cut standard, Lungh. 50 mm, Larghezza 35 mm, Conf. 3 pz., Attacco SL	39,90	04	229
6 35 02 133 23 0	4014586386331	Lama da taglio E-Cut standard, Lungh. 50 mm, Larghezza 35 mm, Conf. 5 pz., Attacco SL	62,90	04	229
6 35 02 133 24 0	4014586386348	Lama da taglio E-Cut standard, Lungh. 50 mm, Larghezza 35 mm, Conf. 10 pz., Attacco SL	119,00	04	229
6 35 02 133 25 0	4014586390321	Lama da taglio E-Cut standard, Lungh. 50 mm, Larghezza 35 mm, Conf. 50 pz., Attacco SL	525,00	04	229
6 35 02 134 21 0	4014586386393	Lama da taglio E-Cut standard, Lungh. 50 mm, Larghezza 65 mm, Conf. 1 pz., Attacco SLP	15,20	04	230
6 35 02 134 22 0	4014586386409	Lama da taglio E-Cut standard, Lungh. 50 mm, Larghezza 65 mm, Conf. 3 pz., Attacco SLP	43,70	04	230
6 35 02 134 23 0	4014586386416	Lama da taglio E-Cut standard, Lungh. 50 mm, Larghezza 65 mm, Conf. 5 pz., Attacco SLP	69,00	04	230
6 35 02 134 24 0	4014586386423	Lama da taglio E-Cut standard, Lungh. 50 mm, Larghezza 65 mm, Conf. 10 pz., Attacco SLP	130,00	04	230
6 35 02 134 25 0	4014586390352	Lama da taglio E-Cut standard, Lungh. 50 mm, Larghezza 65 mm, Conf. 50 pz., Attacco SLP	574,00	04	230
6 35 02 135 01 9	4014586248486	Lama da taglio E-Cut standard, Larghezza 35 mm, Conf. 1 pz.	14,30	04	242
6 35 02 135 02 5	4014586258867	Lama da taglio E-Cut standard, Larghezza 35 mm, Conf. 25 pz.	286,00	04	242
6 35 02 135 03 1	4014586264622	Lama da taglio E-Cut standard, Larghezza 35 mm, Conf. 5 pz.	64,40	04	242
6 35 02 135 07 0	4014586291833	Lama da taglio E-Cut standard, Larghezza 35 mm, Conf. 100 pz.	1.073,00	04	-
6 35 02 136 01 2	4014586248493	Lama da taglio E-Cut standard, Larghezza 65 mm, Conf. 1 pz.	15,40	04	242
6 35 02 136 02 8	4014586258874	Lama da taglio E-Cut standard, Larghezza 65 mm, Conf. 25 pz.	309,00	04	242
6 35 02 136 03 4	4014586264639	Lama da taglio E-Cut standard, Larghezza 65 mm, Conf. 5 pz.	69,60	04	242
6 35 02 136 07 0	4014586291840	Lama da taglio E-Cut standard, Larghezza 65 mm, Conf. 100 pz.	1.168,00	04	-
6 35 02 146 01 1	4014586259437	Mola diamantata	134,00	02	-
6 35 02 147 01 5	4014586262321	Lame da taglio E-Cut universali, Larghezza 28 mm, Conf. 1 pz.	18,40	04	243
6 35 02 147 02 1	4014586264646	Lame da taglio E-Cut universali, Larghezza 28 mm, Conf. 5 pz.	83,40	04	243
6 35 02 147 03 7	4014586264721	Lame da taglio E-Cut universali, Larghezza 28 mm, Conf. 25 pz.	370,00	04	243
6 35 02 147 07 0	4014586291857	Lame da taglio E-Cut universali, Larghezza 28 mm, Conf. 100 pz.	1.388,00	04	-

Nr. ordine	EAN	Descrizione	Prezzo in € IVA escl.	PK	Pagina
6 35 02 147 12 0	4014586369655	Set di accessori Best of E-Cut	78,30	04	242
6 35 02 148 01 3	4014586262338	Lame da taglio E-Cut universali, Larghezza 44 mm, Conf. 1 pz.	19,50	04	243
6 35 02 148 02 9	4014586264653	Lame da taglio E-Cut universali, Larghezza 44 mm, Conf. 5 pz.	87,50	04	243
6 35 02 148 03 5	4014586264738	Lame da taglio E-Cut universali, Larghezza 44 mm, Conf. 25 pz.	389,00	04	243
6 35 02 148 07 0	4014586291864	Lame da taglio E-Cut universali, Larghezza 44 mm, Conf. 100 pz.	1.461,00	04	-
6 35 02 151 21 0	4014586386461	Lama da taglio E-Cut universale, Lungh. 60 mm, Larghezza 28 mm, Conf. 1 pz., Attacco SLP	18,30	04	231
6 35 02 151 22 0	4014586386478	Lama da taglio E-Cut universale, Lungh. 60 mm, Larghezza 28 mm, Conf. 3 pz., Attacco SLP	52,60	04	231
6 35 02 151 23 0	4014586386485	Lama da taglio E-Cut universale, Lungh. 60 mm, Larghezza 28 mm, Conf. 5 pz., Attacco SLP	82,80	04	231
6 35 02 151 24 0	4014586386492	Lama da taglio E-Cut universale, Lungh. 60 mm, Larghezza 28 mm, Conf. 10 pz., Attacco SLP	157,00	04	231
6 35 02 151 25 0	4014586390390	Lama da taglio E-Cut universale, Lungh. 60 mm, Larghezza 28 mm, Conf. 50 pz., Attacco SLP	691,00	04	231
6 35 02 152 21 0	4014586386539	Lama da taglio E-Cut universale, Lungh. 60 mm, Larghezza 44 mm, Conf. 1 pz., Attacco SLP	19,50	04	231
6 35 02 152 22 0	4014586386546	Lama da taglio E-Cut universale, Lungh. 60 mm, Larghezza 44 mm, Conf. 3 pz., Attacco SLP	55,50	04	231
6 35 02 152 23 0	4014586386553	Lama da taglio E-Cut universale, Lungh. 60 mm, Larghezza 44 mm, Conf. 5 pz., Attacco SLP	87,50	04	231
6 35 02 152 24 0	4014586386560	Lama da taglio E-Cut universale, Lungh. 60 mm, Larghezza 44 mm, Conf. 10 pz., Attacco SLP	165,00	04	231
6 35 02 152 25 0	4014586390437	Lama da taglio E-Cut universale, Lungh. 60 mm, Larghezza 44 mm, Conf. 50 pz., Attacco SLP	729,00	04	231
6 35 02 155 01 0	4014586291956	Lama da taglio in metallo duro, Ø 80 mm, Conf. 1 pz.	43,10	04	243
6 35 02 156 01 0	4014586291963	Lama da taglio in metallo duro, Ø 80 mm, Conf. 1 pz.	43,90	04	243
6 35 02 157 21 0	4014586386614	Lama da taglio E-Cut fine, Lungh. 50 mm, Larghezza 30 mm, Conf. 1 pz., Attacco SL	12,40	04	231
6 35 02 157 22 0	4014586386621	Lama da taglio E-Cut fine, Lungh. 50 mm, Larghezza 30 mm, Conf. 3 pz., Attacco SL	35,10	04	231
6 35 02 157 23 0	4014586386638	Lama da taglio E-Cut fine, Lungh. 50 mm, Larghezza 30 mm, Conf. 5 pz., Attacco SL	55,60	04	231
6 35 02 157 24 0	4014586386645	Lama da taglio E-Cut fine, Lungh. 50 mm, Larghezza 30 mm, Conf. 10 pz., Attacco SL	105,00	04	231
6 35 02 157 25 0	4014586390451	Lama da taglio E-Cut fine, Lungh. 50 mm, Larghezza 30 mm, Conf. 50 pz., Attacco SL	463,00	04	231
6 35 02 160 21 0	4014586386690	Lama da taglio E-Cut Long Life, Lungh. 50 mm, Larghezza 35 mm, Conf. 1 pz., Attacco SL	16,00	04	229
6 35 02 160 22 0	4014586386706	Lama da taglio E-Cut Long Life, Lungh. 50 mm, Larghezza 35 mm, Conf. 3 pz., Attacco SL	45,60	04	229
6 35 02 160 23 0	4014586386713	Lama da taglio E-Cut Long Life, Lungh. 50 mm, Larghezza 35 mm, Conf. 5 pz., Attacco SL	72,20	04	229
6 35 02 160 24 0	4014586386720	Lama da taglio E-Cut Long Life, Lungh. 50 mm, Larghezza 35 mm, Conf. 10 pz., Attacco SL	137,00	04	229
6 35 02 160 25 0	4014586390482	Lama da taglio E-Cut Long Life, Lungh. 50 mm, Larghezza 35 mm, Conf. 50 pz., Attacco SL	600,00	04	229
6 35 02 161 21 0	4014586386775	Lama da taglio E-Cut Long Life, Lungh. 50 mm, Larghezza 65 mm, Conf. 1 pz., Attacco SLP	17,70	04	229
6 35 02 161 22 0	4014586386782	Lama da taglio E-Cut Long Life, Lungh. 50 mm, Larghezza 65 mm, Conf. 3 pz., Attacco SLP	50,50	04	229
6 35 02 161 23 0	4014586386799	Lama da taglio E-Cut Long Life, Lungh. 50 mm, Larghezza 65 mm, Conf. 5 pz., Attacco SLP	79,80	04	229
6 35 02 161 24 0	4014586386805	Lama da taglio E-Cut Long Life, Lungh. 50 mm, Larghezza 65 mm, Conf. 10 pz., Attacco SLP	150,00	04	229
6 35 02 161 25 0	4014586390512	Lama da taglio E-Cut Long Life, Lungh. 50 mm, Larghezza 65 mm, Conf. 50 pz., Attacco SLP	666,00	04	229
6 35 02 162 01 0	4014586336008	Lama da taglio long life E-Cut, Larghezza 32 mm, Conf. 1 pz.	15,80	04	242
6 35 02 162 02 0	4014586336015	Lama da taglio long life E-Cut, Larghezza 32 mm, Conf. 5 pz.	70,60	04	242
6 35 02 162 03 0	4014586336022	Lama da taglio long life E-Cut, Larghezza 32 mm, Conf. 25 pz.	313,00	04	242
6 35 02 162 04 0	4014586341545	Lama da taglio long life E-Cut, Larghezza 32 mm, Conf. 100 pz.	1.177,00	04	-
6 35 02 163 01 0	4014586336039	Lama da taglio long life E-Cut, Larghezza 42 mm, Conf. 1 pz.	16,40	04	242
6 35 02 163 02 0	4014586336046	Lama da taglio long life E-Cut, Larghezza 42 mm, Conf. 5 pz.	73,00	04	242
6 35 02 163 03 0	4014586336053	Lama da taglio long life E-Cut, Larghezza 42 mm, Conf. 25 pz.	324,00	04	242
6 35 02 163 04 0	4014586341552	Lama da taglio long life E-Cut, Larghezza 42 mm, Conf. 100 pz.	1.218,00	04	-
6 35 02 164 01 0	4014586336060	Lama da taglio long life E-Cut, Larghezza 35 mm, Conf. 1 pz.	16,50	04	242
6 35 02 164 02 0	4014586336077	Lama da taglio long life E-Cut, Larghezza 35 mm, Conf. 5 pz.	74,10	04	242
6 35 02 164 03 0	4014586336084	Lama da taglio long life E-Cut, Larghezza 35 mm, Conf. 25 pz.	329,00	04	242
6 35 02 164 04 0	4014586341569	Lama da taglio long life E-Cut, Larghezza 35 mm, Conf. 100 pz.	1.246,00	04	-
6 35 02 165 01 0	4014586336091	Lama da taglio long life E-Cut, Larghezza 65 mm, Conf. 1 pz.	17,90	04	242
6 35 02 165 02 0	4014586336107	Lama da taglio long life E-Cut, Larghezza 65 mm, Conf. 5 pz.	80,40	04	242
6 35 02 165 03 0	4014586336114	Lama da taglio long life E-Cut, Larghezza 65 mm, Conf. 25 pz.	357,00	04	242
6 35 02 165 04 0	4014586341576	Lama da taglio long life E-Cut, Larghezza 65 mm, Conf. 100 pz.	1.340,00	04	-
6 35 02 166 21 0	4014586390536	Lama diamantata, Ø 90 mm, Conf. 1 pz., Attacco SL	66,90	04	236
6 35 02 166 23 0	4014586390543	Lama diamantata, Ø 90 mm, Conf. 5 pz., Attacco SL	306,00	04	236
6 35 02 167 01 0	4014586342023	Lama diamantata, Ø 105 mm, Conf. 1 pz.	110,00	04	-
6 35 02 168 01 0	4014586342047	Lama diamantata, Ø 105 mm, Conf. 1 pz.	110,00	04	-
6 35 02 168 02 0	4014586342054	Lama diamantata, Ø 105 mm, Conf. 5 pz.	498,00	04	-
6 35 02 169 21 0	4014586390550	Lama da taglio in metallo duro, Ø 90 mm, Conf. 1 pz., Attacco SLP	33,60	04	235
6 35 02 169 23 0	4014586390567	Lama da taglio in metallo duro, Ø 90 mm, Conf. 5 pz., Attacco SLP	151,00	04	235
6 35 02 170 21 0	4014586390574	Lama da taglio in metallo duro, Ø 90 mm, Conf. 1 pz., Attacco SLP	33,70	04	236
6 35 02 170 23 0	4014586390581	Lama da taglio in metallo duro, Ø 90 mm, Conf. 5 pz., Attacco SLP	151,00	04	236
6 35 02 172 01 0	4014586347691	Lama da taglio in metallo duro, Ø 105 mm, Conf. 1 pz.	43,10	04	-
6 35 02 172 02 0	4014586347707	Lama da taglio in metallo duro, Ø 105 mm, Conf. 5 pz.	194,00	04	-
6 35 02 173 01 0	4014586347714	Lama da taglio in metallo duro, Ø 105 mm, Conf. 1 pz.	43,10	04	-
6 35 02 174 21 0	4014586389530	Lama da taglio HSS, Ø 85 mm, Conf. 1 pz., Attacco SL	43,30	04	228
6 35 02 174 23 0	4014586389547	Lama da taglio HSS, Ø 85 mm, Conf. 5 pz., Attacco SL	195,00	04	228

Nr. ordine	EAN	Descrizione	Prezzo in € IVA escl.	PK	Pagina
6 35 02 175 21 0	4014586389554	Lama da taglio HSS, Ø 100 mm, Conf. 1 pz., Attacco SLP	45,70	04	228
6 35 02 175 23 0	4014586389561	Lama da taglio HSS, Ø 100 mm, Conf. 5 pz., Attacco SLP	206,00	04	228
6 35 02 176 21 0	4014586389578	Lama da taglio HSS, Ø 100 mm, Conf. 1 pz., Attacco SLP	52,40	04	228
6 35 02 177 01 0	4014586379494	Lama da taglio, Ø 85 mm, Conf. 1 pz.	47,90	04	242
6 35 02 177 05 0	4014586379500	Lama da taglio, Ø 85 mm, Conf. 5 pz.	217,00	04	242
6 35 02 178 01 0	4014586379517	Lama da taglio, Ø 100 mm, Conf. 1 pz.	49,80	04	242
6 35 02 178 05 0	4014586379524	Lama da taglio, Ø 100 mm, Conf. 5 pz.	225,00	04	242
6 35 02 179 01 0	4014586379272	Lama da taglio HSS legno, Larghezza 100 mm, Conf. 1 pz.	59,40	04	243
6 35 02 179 02 0	4014586379289	Lama da taglio HSS legno, Larghezza 100 mm, Conf. 1 pz.	78,10	04	243
6 35 02 181 00 0	4014586354606	Lama per sega circolare	339,00	08	-
6 35 02 183 21 0	4014586386850	Lama da taglio E-Cut Long Life, Lungh. 34 mm, Larghezza 20 mm, Conf. 1 pz., Attacco SL	12,40	04	229
6 35 02 183 22 0	4014586386867	Lama da taglio E-Cut Long Life, Lungh. 34 mm, Larghezza 20 mm, Conf. 3 pz., Attacco SL	35,10	04	229
6 35 02 183 23 0	4014586386874	Lama da taglio E-Cut Long Life, Lungh. 34 mm, Larghezza 20 mm, Conf. 5 pz., Attacco SL	55,40	04	229
6 35 02 183 24 0	4014586386881	Lama da taglio E-Cut Long Life, Lungh. 34 mm, Larghezza 20 mm, Conf. 10 pz., Attacco SL	105,00	04	229
6 35 02 183 25 0	4014586390604	Lama da taglio E-Cut Long Life, Lungh. 34 mm, Larghezza 20 mm, Conf. 50 pz., Attacco SL	463,00	04	229
6 35 02 184 21 0	4014586386935	Lama da taglio E-Cut Long Life, Lungh. 30 mm, Larghezza 10 mm, Conf. 1 pz., Attacco SL	9,45	04	229
6 35 02 184 22 0	4014586386942	Lama da taglio E-Cut Long Life, Lungh. 30 mm, Larghezza 10 mm, Conf. 3 pz., Attacco SL	27,10	04	229
6 35 02 184 23 0	4014586386959	Lama da taglio E-Cut Long Life, Lungh. 30 mm, Larghezza 10 mm, Conf. 5 pz., Attacco SL	42,80	04	229
6 35 02 184 24 0	4014586386966	Lama da taglio E-Cut Long Life, Lungh. 30 mm, Larghezza 10 mm, Conf. 10 pz., Attacco SL	80,80	04	229
6 35 02 184 25 0	4014586390635	Lama da taglio E-Cut Long Life, Lungh. 30 mm, Larghezza 10 mm, Conf. 50 pz., Attacco SL	356,00	04	229
6 35 02 185 03 0	4014586369747	Lama da taglio long life E-Cut, Larghezza 20 mm, Conf. 25 pz.	251,00	04	-
6 35 02 187 21 0	4014586390659	Lama da taglio in metallo duro, Ø 90 mm, Attacco SLP	45,50	04	232
6 35 02 188 21 0	4014586390666	Lama diamantata, Ø 90 mm, Attacco SLP	90,70	04	232
6 35 02 189 01 0	4014586377537	Lama da taglio in metallo duro con dentatura aperta, Ø 105 mm, Larghezza traccia di taglio 1,2 mm	51,30	04	243
6 35 02 190 01 0	4014586377544	Lama da taglio segmentata diamantata con dentatura aperta, Ø 105 mm, Larghezza traccia di taglio 1,2 mm	124,00	04	243
6 35 02 191 21 0	4014586389585	Lama da taglio in metallo duro E-Cut, Lungh. 50 mm, Larghezza 35 mm, Attacco SLP	32,20	04	232
6 35 02 193 21 0	4014586389592	Lama da taglio diamantata E-Cut, Lungh. 50 mm, Larghezza 35 mm, Attacco SLP	52,40	04	232
6 35 02 195 01 0	4014586378183	Lama da taglio diamantata E-Cut, Lungh. 60 mm, Larghezza 42 mm	56,60	04	243
6 35 02 196 01 0	4014586379531	Lama da taglio segmentata, Ø 100 mm, Conf. 1 pz.	49,80	04	242
6 35 02 196 05 0	4014586379548	Lama da taglio segmentata, Ø 100 mm, Conf. 5 pz.	225,00	04	242
6 35 02 196 21 0	4014586389608	Lama da taglio HSS, Ø 100 mm, Conf. 1 pz., Attacco SL	44,40	04	228
6 35 02 196 23 0	4014586389615	Lama da taglio HSS, Ø 100 mm, Conf. 5 pz., Attacco SL	200,00	04	228
6 35 02 200 21 0	4014586387178	Lama da taglio E-Cut standard, Lungh. 78 mm, Larghezza 32 mm, Conf. 1 pz., Attacco SLM	13,60	04	230
6 35 02 200 22 0	4014586387185	Lama da taglio E-Cut standard, Lungh. 78 mm, Larghezza 32 mm, Conf. 3 pz., Attacco SLM	38,70	04	230
6 35 02 200 23 0	4014586387192	Lama da taglio E-Cut standard, Lungh. 78 mm, Larghezza 32 mm, Conf. 5 pz., Attacco SLM	61,30	04	230
6 35 02 200 24 0	4014586387208	Lama da taglio E-Cut standard, Lungh. 78 mm, Larghezza 32 mm, Conf. 10 pz., Attacco SLM	116,00	04	230
6 35 02 200 25 0	4014586390710	Lama da taglio E-Cut standard, Lungh. 78 mm, Larghezza 32 mm, Conf. 50 pz., Attacco SLM	511,00	04	230
6 35 02 201 21 0	4014586387253	Lama da taglio E-Cut Long Life, Lungh. 78 mm, Larghezza 32 mm, Conf. 1 pz., Attacco SLM	15,40	04	229
6 35 02 201 22 0	4014586387260	Lama da taglio E-Cut Long Life, Lungh. 78 mm, Larghezza 32 mm, Conf. 3 pz., Attacco SLM	43,80	04	229
6 35 02 201 23 0	4014586387277	Lama da taglio E-Cut Long Life, Lungh. 78 mm, Larghezza 32 mm, Conf. 5 pz., Attacco SLM	69,20	04	229
6 35 02 201 24 0	4014586387284	Lama da taglio E-Cut Long Life, Lungh. 78 mm, Larghezza 32 mm, Conf. 10 pz., Attacco SLM	130,00	04	229
6 35 02 201 25 0	4014586390734	Lama da taglio E-Cut Long Life, Lungh. 78 mm, Larghezza 32 mm, Conf. 50 pz., Attacco SLM	576,00	04	229
6 35 02 202 21 0	4014586387338	Lama da taglio E-Cut standard, Lungh. 78 mm, Larghezza 42 mm, Conf. 1 pz., Attacco SLM	14,20	04	230
6 35 02 202 22 0	4014586387345	Lama da taglio E-Cut standard, Lungh. 78 mm, Larghezza 42 mm, Conf. 3 pz., Attacco SLM	40,30	04	230
6 35 02 202 23 0	4014586387352	Lama da taglio E-Cut standard, Lungh. 78 mm, Larghezza 42 mm, Conf. 5 pz., Attacco SLM	63,80	04	230
6 35 02 202 24 0	4014586387369	Lama da taglio E-Cut standard, Lungh. 78 mm, Larghezza 42 mm, Conf. 10 pz., Attacco SLM	121,00	04	230
6 35 02 202 25 0	4014586390802	Lama da taglio E-Cut standard, Lungh. 78 mm, Larghezza 42 mm, Conf. 50 pz., Attacco SLM	531,00	04	230
6 35 02 203 21 0	4014586387413	Lama da taglio E-Cut Long Life, Lungh. 78 mm, Larghezza 42 mm, Conf. 1 pz., Attacco SLM	16,20	04	229
6 35 02 203 22 0	4014586387420	Lama da taglio E-Cut Long Life, Lungh. 78 mm, Larghezza 42 mm, Conf. 3 pz., Attacco SLM	45,70	04	229
6 35 02 203 23 0	4014586387437	Lama da taglio E-Cut Long Life, Lungh. 78 mm, Larghezza 42 mm, Conf. 5 pz., Attacco SLM	72,20	04	229
6 35 02 203 24 0	4014586387444	Lama da taglio E-Cut Long Life, Lungh. 78 mm, Larghezza 42 mm, Conf. 10 pz., Attacco SLM	137,00	04	229
6 35 02 203 25 0	4014586390826	Lama da taglio E-Cut Long Life, Lungh. 78 mm, Larghezza 42 mm, Conf. 50 pz., Attacco SLM	601,00	04	229
6 35 02 204 21 0	4014586389622	Lama da taglio diamantata E-Cut, Lungh. 60 mm, Larghezza 44 mm, Attacco SLM	55,50	04	232
6 35 02 205 21 0	4014586387499	Lama da taglio BIM E-Cut di precisione, Lungh. 50 mm, Larghezza 35 mm, Conf. 1 pz., Attacco SL	18,30	04	230
6 35 02 205 22 0	4014586387505	Lama da taglio BIM E-Cut di precisione, Lungh. 50 mm, Larghezza 35 mm, Conf. 3 pz., Attacco SL	52,60	04	230
6 35 02 205 23 0	4014586387512	Lama da taglio BIM E-Cut di precisione, Lungh. 50 mm, Larghezza 35 mm, Conf. 5 pz., Attacco SL	83,10	04	230
6 35 02 205 24 0	4014586387529	Lama da taglio BIM E-Cut di precisione, Lungh. 50 mm, Larghezza 35 mm, Conf. 10 pz., Attacco SL	157,00	04	230
6 35 02 205 25 0	4014586390840	Lama da taglio BIM E-Cut di precisione, Lungh. 50 mm, Larghezza 35 mm, Conf. 50 pz., Attacco SL	693,00	04	230
6 35 02 208 21 0	4014586387734	Lama da taglio BIM E-Cut di precisione, Lungh. 50 mm, Larghezza 65 mm, Conf. 1 pz., Attacco SLP	20,50	04	230
6 35 02 208 22 0	4014586387741	Lama da taglio BIM E-Cut di precisione, Lungh. 50 mm, Larghezza 65 mm, Conf. 3 pz., Attacco SLP	58,30	04	230
6 35 02 208 23 0	4014586387758	Lama da taglio BIM E-Cut di precisione, Lungh. 50 mm, Larghezza 65 mm, Conf. 5 pz., Attacco SLP	91,90	04	230
6 35 02 208 24 0	4014586387765	Lama da taglio BIM E-Cut di precisione, Lungh. 50 mm, Larghezza 65 mm, Conf. 10 pz., Attacco SLP	174,00	04	230

Nr. ordine	EAN	Descrizione	Prezzo in € IVA escl.	PK	Pagina
6 35 02 208 25 0	4014586390901	Lama da taglio BIM E-Cut di precisione, Lungh. 50 mm, Larghezza 65 mm, Conf. 50 pz., Attacco SLP	766,00	04	230
6 35 02 209 01 0	4014586381602	Lama da taglio BIM E-Cut di precisione, Larghezza 35 mm, Conf. 1 pz.	19,10	04	243
6 35 02 209 02 0	4014586381619	Lama da taglio BIM E-Cut di precisione, Larghezza 35 mm, Conf. 5 pz.	85,90	04	243
6 35 02 209 03 0	4014586381626	Lama da taglio BIM E-Cut di precisione, Larghezza 35 mm, Conf. 25 pz.	382,00	04	243
6 35 02 212 01 0	4014586381695	Lama da taglio BIM E-Cut di precisione, Larghezza 65 mm, Conf. 1 pz.	20,70	04	243
6 35 02 212 02 0	4014586381701	Lama da taglio BIM E-Cut di precisione, Larghezza 65 mm, Conf. 5 pz.	93,00	04	243
6 35 02 212 03 0	4014586381718	Lama da taglio BIM E-Cut di precisione, Larghezza 65 mm, Conf. 25 pz.	412,00	04	243
6 35 02 213 23 0	4014586390932	Lama da taglio in metallo duro, Ø 105 mm, Conf. 5 pz., Attacco SLM	186,00	04	-
6 35 02 216 21 0	4014586390970	Lama diamantata, Ø 75 mm, Conf. 1 pz., Attacco SL	60,90	04	236
6 35 02 216 23 0	4014586390987	Lama diamantata, Ø 75 mm, Conf. 5 pz., Attacco SL	275,00	04	236
6 35 02 217 21 0	4014586390994	Lama diamantata, Ø 90 mm, Conf. 1 pz., Attacco SLP	66,90	04	236
6 35 02 217 23 0	4014586391007	Lama diamantata, Ø 90 mm, Conf. 5 pz., Attacco SLP	306,00	04	236
6 35 02 220 21 0	4014586391052	Lama diamantata, Ø 105 mm, Attacco SLM	124,00	04	232
6 35 02 221 21 0	4014586400402	Lama da taglio E-Cut Long Life, Lungh. 50 mm, Larghezza 50 mm, Conf. 1 pz., Attacco SL	16,60	04	229
6 35 02 221 22 0	4014586400419	Lama da taglio E-Cut Long Life, Lungh. 50 mm, Larghezza 50 mm, Conf. 3 pz., Attacco SL	47,10	04	229
6 35 02 221 23 0	4014586400426	Lama da taglio E-Cut Long Life, Lungh. 50 mm, Larghezza 50 mm, Conf. 5 pz., Attacco SL	74,40	04	229
6 35 02 221 24 0	4014586400433	Lama da taglio E-Cut Long Life, Lungh. 50 mm, Larghezza 50 mm, Conf. 10 pz., Attacco SL	141,00	04	229
6 35 02 221 25 0	4014586400440	Lama da taglio E-Cut Long Life, Lungh. 50 mm, Larghezza 50 mm, Conf. 50 pz., Attacco SL	621,00	04	229
6 35 02 222 21 0	4014586400457	Lama da taglio E-Cut universale, Lungh. 55 mm, Larghezza 28 mm, Conf. 1 pz., Attacco SL	18,00	04	231
6 35 02 222 22 0	4014586400464	Lama da taglio E-Cut universale, Lungh. 55 mm, Larghezza 28 mm, Conf. 3 pz., Attacco SL	51,80	04	231
6 35 02 222 23 0	4014586400471	Lama da taglio E-Cut universale, Lungh. 55 mm, Larghezza 28 mm, Conf. 5 pz., Attacco SL	81,80	04	231
6 35 02 222 24 0	4014586400488	Lama da taglio E-Cut universale, Lungh. 55 mm, Larghezza 28 mm, Conf. 10 pz., Attacco SL	155,00	04	231
6 35 02 222 25 0	4014586400495	Lama da taglio E-Cut universale, Lungh. 55 mm, Larghezza 28 mm, Conf. 50 pz., Attacco SL	681,00	04	231
6 35 02 223 21 0	4014586400501	Lama da taglio E-Cut universale, Lungh. 55 mm, Larghezza 44 mm, Conf. 1 pz., Attacco SL	19,10	04	231
6 35 02 223 22 0	4014586400518	Lama da taglio E-Cut universale, Lungh. 55 mm, Larghezza 44 mm, Conf. 3 pz., Attacco SL	54,40	04	231
6 35 02 223 23 0	4014586400525	Lama da taglio E-Cut universale, Lungh. 55 mm, Larghezza 44 mm, Conf. 5 pz., Attacco SL	85,90	04	231
6 35 02 223 24 0	4014586400532	Lama da taglio E-Cut universale, Lungh. 55 mm, Larghezza 44 mm, Conf. 10 pz., Attacco SL	162,00	04	231
6 35 02 223 25 0	4014586400549	Lama da taglio E-Cut universale, Lungh. 55 mm, Larghezza 44 mm, Conf. 50 pz., Attacco SL	715,00	04	231
6 35 02 224 21 0	4014586408170	Lama da taglio E-Cut Long Life, Lungh. 90 mm, Larghezza 32 mm, Conf. 1 pz., Attacco SLM	15,90	04	229
6 35 02 224 22 0	4014586408187	Lama da taglio E-Cut Long Life, Lungh. 90 mm, Larghezza 32 mm, Conf. 3 pz., Attacco SLM	44,90	04	229
6 35 02 224 23 0	4014586408194	Lama da taglio E-Cut Long Life, Lungh. 90 mm, Larghezza 32 mm, Conf. 5 pz., Attacco SLM	71,00	04	229
6 35 02 224 24 0	4014586408200	Lama da taglio E-Cut Long Life, Lungh. 90 mm, Larghezza 32 mm, Conf. 10 pz., Attacco SLM	134,00	04	229
6 35 02 224 25 0	4014586408217	Lama da taglio E-Cut Long Life, Lungh. 90 mm, Larghezza 32 mm, Conf. 50 pz., Attacco SLM	592,00	04	229
6 35 02 225 21 0	4014586408262	Lama da taglio E-Cut standard curva, Lungh. 50 mm, Larghezza 65 mm, Conf. 1 pz., Attacco SL	15,50	04	230
6 35 02 225 22 0	4014586408279	Lama da taglio E-Cut standard curva, Lungh. 50 mm, Larghezza 65 mm, Conf. 3 pz., Attacco SL	43,90	04	230
6 35 02 225 23 0	4014586408286	Lama da taglio E-Cut standard curva, Lungh. 50 mm, Larghezza 65 mm, Conf. 5 pz., Attacco SL	69,50	04	230
6 35 02 225 24 0	4014586408293	Lama da taglio E-Cut standard curva, Lungh. 50 mm, Larghezza 65 mm, Conf. 10 pz., Attacco SL	131,00	04	230
6 35 02 225 25 0	4014586408309	Lama da taglio E-Cut standard curva, Lungh. 50 mm, Larghezza 65 mm, Conf. 50 pz., Attacco SL	578,00	04	230
6 35 02 226 21 0	4014586408354	Lama da taglio E-Cut standard curva, Lungh. 50 mm, Larghezza 50 mm, Conf. 1 pz., Attacco SL	14,40	04	230
6 35 02 226 22 0	4014586408361	Lama da taglio E-Cut standard curva, Lungh. 50 mm, Larghezza 50 mm, Conf. 3 pz., Attacco SL	41,30	04	230
6 35 02 226 23 0	4014586408378	Lama da taglio E-Cut standard curva, Lungh. 50 mm, Larghezza 50 mm, Conf. 5 pz., Attacco SL	65,40	04	230
6 35 02 226 24 0	4014586408385	Lama da taglio E-Cut standard curva, Lungh. 50 mm, Larghezza 50 mm, Conf. 10 pz., Attacco SL	124,00	04	230
6 35 02 226 25 0	4014586408392	Lama da taglio E-Cut standard curva, Lungh. 50 mm, Larghezza 50 mm, Conf. 50 pz., Attacco SL	545,00	04	230
6 35 02 227 21 0	4014586408446	Lama da taglio E-Cut standard curva, Lungh. 55 mm, Larghezza 35 mm, Conf. 1 pz., Attacco SL	13,90	04	230
6 35 02 227 22 0	4014586408453	Lama da taglio E-Cut standard curva, Lungh. 55 mm, Larghezza 35 mm, Conf. 3 pz., Attacco SL	39,70	04	230
6 35 02 227 23 0	4014586408460	Lama da taglio E-Cut standard curva, Lungh. 55 mm, Larghezza 35 mm, Conf. 5 pz., Attacco SL	62,70	04	230
6 35 02 227 24 0	4014586408477	Lama da taglio E-Cut standard curva, Lungh. 55 mm, Larghezza 35 mm, Conf. 10 pz., Attacco SL	119,00	04	230
6 35 02 227 25 0	4014586408484	Lama da taglio E-Cut standard curva, Lungh. 55 mm, Larghezza 35 mm, Conf. 50 pz., Attacco SL	523,00	04	230
6 35 02 228 21 0	4014586408538	Lama da taglio E-Cut Long Life, Lungh. 50 mm, Larghezza 65 mm, Conf. 1 pz., Attacco SL	17,10	04	229
6 35 02 228 22 0	4014586408545	Lama da taglio E-Cut Long Life, Lungh. 50 mm, Larghezza 65 mm, Conf. 3 pz., Attacco SL	48,80	04	229
6 35 02 228 23 0	4014586408552	Lama da taglio E-Cut Long Life, Lungh. 50 mm, Larghezza 65 mm, Conf. 5 pz., Attacco SL	76,80	04	229
6 35 02 228 24 0	4014586408569	Lama da taglio E-Cut Long Life, Lungh. 50 mm, Larghezza 65 mm, Conf. 10 pz., Attacco SL	145,00	04	229
6 35 02 228 25 0	4014586408576	Lama da taglio E-Cut Long Life, Lungh. 50 mm, Larghezza 65 mm, Conf. 50 pz., Attacco SL	639,00	04	229
6 35 02 229 21 0	4014586408620	Lama da taglio BIM E-Cut di precisione, Lungh. 50 mm, Larghezza 65 mm, Conf. 1 pz., Attacco SL	17,60	04	230
6 35 02 229 22 0	4014586408637	Lama da taglio BIM E-Cut di precisione, Lungh. 50 mm, Larghezza 65 mm, Conf. 3 pz., Attacco SL	50,50	04	230
6 35 02 229 23 0	4014586408644	Lama da taglio BIM E-Cut di precisione, Lungh. 50 mm, Larghezza 65 mm, Conf. 5 pz., Attacco SL	79,70	04	230
6 35 02 229 24 0	4014586408651	Lama da taglio BIM E-Cut di precisione, Lungh. 50 mm, Larghezza 65 mm, Conf. 10 pz., Attacco SL	150,00	04	230
6 35 02 229 25 0	4014586408668	Lama da taglio BIM E-Cut di precisione, Lungh. 50 mm, Larghezza 65 mm, Conf. 50 pz., Attacco SL	663,00	04	230
6 35 02 230 21 0	4014586408712	Lama da taglio E-Cut di precisione, Lungh. 50 mm, Larghezza 65 mm, Conf. 1 pz., Attacco SL	16,10	04	231
6 35 02 230 22 0	4014586408729	Lama da taglio E-Cut di precisione, Lungh. 50 mm, Larghezza 65 mm, Conf. 3 pz., Attacco SL	45,80	04	231
6 35 02 230 23 0	4014586408736	Lama da taglio E-Cut di precisione, Lungh. 50 mm, Larghezza 65 mm, Conf. 5 pz., Attacco SL	72,20	04	231
6 35 02 230 24 0	4014586408743	Lama da taglio E-Cut di precisione, Lungh. 50 mm, Larghezza 65 mm, Conf. 10 pz., Attacco SL	137,00	04	231

Nr. ordine	EAN	Descrizione	Prezzo in € IVA escl.	PK	Pagina
6 35 02 230 25 0	4014586408750	Lama da taglio E-Cut di precisione, Lungh. 50 mm, Larghezza 65 mm, Conf. 50 pz., Attacco SL	601,00	04	231
6 35 02 232 21 0	4014586417295	Lama da taglio BIM E-Cut di precisione, Lungh. 50 mm, Larghezza 50 mm, Conf. 1 pz., Attacco SL	19,30	04	230
6 35 02 232 22 0	4014586417301	Lama da taglio BIM E-Cut di precisione, Lungh. 50 mm, Larghezza 50 mm, Conf. 3 pz., Attacco SL	55,10	04	230
6 35 02 232 23 0	4014586417318	Lama da taglio BIM E-Cut di precisione, Lungh. 50 mm, Larghezza 50 mm, Conf. 5 pz., Attacco SL	86,80	04	230
6 35 02 232 24 0	4014586417325	Lama da taglio BIM E-Cut di precisione, Lungh. 50 mm, Larghezza 50 mm, Conf. 10 pz., Attacco SL	164,00	04	230
6 35 02 232 25 0	4014586417332	Lama da taglio BIM E-Cut di precisione, Lungh. 50 mm, Larghezza 50 mm, Conf. 50 pz., Attacco SL	724,00	04	230
6 35 02 233 21 0	4014586417387	Lama da taglio E-Cut di precisione, Lungh. 50 mm, Larghezza 50 mm, Conf. 1 pz., Attacco SL	17,80	04	231
6 35 02 233 22 0	4014586417394	Lama da taglio E-Cut di precisione, Lungh. 50 mm, Larghezza 50 mm, Conf. 3 pz., Attacco SL	50,90	04	231
6 35 02 233 23 0	4014586417400	Lama da taglio E-Cut di precisione, Lungh. 50 mm, Larghezza 50 mm, Conf. 5 pz., Attacco SL	80,20	04	231
6 35 02 233 24 0	4014586417417	Lama da taglio E-Cut di precisione, Lungh. 50 mm, Larghezza 50 mm, Conf. 10 pz., Attacco SL	151,00	04	231
6 35 02 233 25 0	4014586417424	Lama da taglio E-Cut di precisione, Lungh. 50 mm, Larghezza 50 mm, Conf. 50 pz., Attacco SL	668,00	04	231
6 35 02 234 01 0	4014586417479	Lama da taglio BIM E-Cut di precisione, Larghezza 50 mm, Conf. 1 pz.	19,80	04	243
6 35 02 234 02 0	4014586417486	Lama da taglio BIM E-Cut di precisione, Larghezza 50 mm, Conf. 5 pz.	89,40	04	243
6 35 02 234 03 0	4014586421049	Lama da taglio BIM E-Cut di precisione, Larghezza 50 mm, Conf. 25 pz.	397,00	04	243
6 35 02 235 01 0	4014586417493	Lama da taglio E-Cut di precisione, Larghezza 50 mm, Conf. 1 pz.	19,50	04	242
6 35 02 235 02 0	4014586417509	Lama da taglio E-Cut di precisione, Larghezza 50 mm, Conf. 5 pz.	87,50	04	242
6 35 02 235 03 0	4014586421056	Lama da taglio E-Cut di precisione, Larghezza 50 mm, Conf. 25 pz.	389,00	04	242
6 35 02 235 07 0	4014586425825	Lame da taglio E-Cut di precisione, Larghezza 50 mm, Conf. 100 pz.	1.471,00	04	-
6 35 02 236 21 0	4014586427799	E-Cut Carbide Pro, Lungh. 40 mm, Larghezza 32 mm, Conf. 1 pz., Attacco SL	30,10	04	231
6 35 02 236 22 0	4014586427805	E-Cut Carbide Pro, Lungh. 40 mm, Larghezza 32 mm, Conf. 3 pz., Attacco SL	86,70	04	231
6 35 02 236 23 0	4014586427812	E-Cut Carbide Pro, Lungh. 40 mm, Larghezza 32 mm, Conf. 5 pz., Attacco SL	137,00	04	231
6 35 02 236 24 0	4014586427829	E-Cut Carbide Pro, Lungh. 40 mm, Larghezza 32 mm, Conf. 10 pz., Attacco SL	259,00	04	231
6 35 02 236 25 0	4014586427836	E-Cut Carbide Pro, Lungh. 40 mm, Larghezza 32 mm, Conf. 50 pz., Attacco SL	1.140,00	04	231
6 35 02 237 21 0	4014586427874	E-Cut Carbide Pro, Lungh. 60 mm, Larghezza 32 mm, Conf. 1 pz., Attacco SLP	33,40	04	231
6 35 02 237 22 0	4014586427881	E-Cut Carbide Pro, Lungh. 60 mm, Larghezza 32 mm, Conf. 3 pz., Attacco SLP	94,90	04	231
6 35 02 237 23 0	4014586427898	E-Cut Carbide Pro, Lungh. 60 mm, Larghezza 32 mm, Conf. 5 pz., Attacco SLP	150,00	04	231
6 35 02 237 24 0	4014586427904	E-Cut Carbide Pro, Lungh. 60 mm, Larghezza 32 mm, Conf. 10 pz., Attacco SLP	284,00	04	231
6 35 02 237 25 0	4014586427911	E-Cut Carbide Pro, Lungh. 60 mm, Larghezza 32 mm, Conf. 50 pz., Attacco SLP	1.250,00	04	231
6 35 02 238 21 0	4014586427959	E-Cut Carbide Pro, Lungh. 75 mm, Larghezza 32 mm, Conf. 1 pz., Attacco SLM	34,70	04	231
6 35 02 238 22 0	4014586427966	E-Cut Carbide Pro, Lungh. 75 mm, Larghezza 32 mm, Conf. 3 pz., Attacco SLM	99,20	04	231
6 35 02 238 23 0	4014586427973	E-Cut Carbide Pro, Lungh. 75 mm, Larghezza 32 mm, Conf. 5 pz., Attacco SLM	157,00	04	231
6 35 02 238 24 0	4014586427980	E-Cut Carbide Pro, Lungh. 75 mm, Larghezza 32 mm, Conf. 10 pz., Attacco SLM	296,00	04	231
6 35 02 238 25 0	4014586446639	E-Cut Carbide Pro, Lungh. 75 mm, Larghezza 32 mm, Conf. 50 pz., Attacco SLM	1.284,00	04	-
6 35 02 301 00 0	4014586450803	Lama	134,00	02	145
6 35 02 302 00 0	4014586450810	Lama	168,00	02	145
6 35 02 303 00 0	4014586450827	Lama	164,00	02	145
6 35 02 304 00 0	4014586450834	Lama	164,00	02	145
6 35 03 037 01 8	4014586178936	Lama, Lungh. 88 mm	12,90	02	140
6 35 03 038 01 6	4014586178943	Lama, Lungh. 88 mm	12,90	02	140
6 35 03 039 01 0	4014586178950	Lama, Lungh. 88 mm	15,50	02	140
6 35 03 040 00 3	4014586178967	Lama, Lungh. 530 mm, Distanza tra i denti 6,3 mm, Spessore 1,5 mm	16,20	02	143
6 35 03 042 01 4	4014586178998	Lama da taglio	14,90	02	-
6 35 03 043 01 8	4014586179001	Lama da taglio, Conf. 3 pz.	14,90	02	-
6 35 03 047 01 7	4014586179049	Lama da taglio, Conf. 3 pz.	18,60	02	-
6 35 03 048 01 5	4014586179056	Lama da taglio, Conf. 3 pz.	18,60	02	-
6 35 03 051 01 0	4014586179087	Lama da taglio, Conf. 3 pz.	27,10	02	-
6 35 03 058 01 4	4014586179148	Lama da taglio, Conf. 3 pz.	27,00	02	-
6 35 03 059 01 8	4014586179155	Lama da taglio, Conf. 3 pz.	27,10	02	-
6 35 03 060 01 0	4014586179162	Lama, Lungh. 77 mm	14,50	02	140
6 35 03 061 01 9	4014586179186	Lama, Lungh. 77 mm	51,50	02	140
6 35 03 063 00 7	4014586179209	Lama, Lungh. 300 mm, Distanza tra i denti 1,6 mm, Spessore 1,5 mm	13,00	02	143
6 35 03 064 00 5	4014586179216	Lama, Lungh. 400 mm, Distanza tra i denti 1,6 mm, Spessore 1,5 mm	18,00	02	143
6 35 03 065 00 9	4014586179223	Lama, Lungh. 200 mm, Distanza tra i denti 3,2 mm, Spessore 1,5 mm	8,48	02	143
6 35 03 066 00 2	4014586179230	Lama, Lungh. 200 mm, Distanza tra i denti 1,6 mm, Spessore 1,5 mm	10,30	02	143
6 35 03 067 00 6	4014586179247	Lama, Lungh. 200 mm, Distanza tra i denti 1 mm, Spessore 1,5 mm	10,80	02	143
6 35 03 068 00 4	4014586179254	Lama, Lungh. 400 mm, Distanza tra i denti 3,2 mm, Spessore 1,5 mm	18,00	02	143
6 35 03 069 00 8	4014586179261	Lama, Lungh. 530 mm, Distanza tra i denti 2,1 mm, Spessore 1,5 mm	23,40	02	143
6 35 03 070 00 0	4014586179278	Lama, Lungh. 300 mm, Distanza tra i denti 2,1 mm, Spessore 1,5 mm	12,90	02	143
6 35 03 071 00 9	4014586179285	Lama, Lungh. 300 mm, Distanza tra i denti 6,3 mm, Spessore 1,5 mm	8,99	02	143
6 35 03 072 00 2	4014586179292	Lama, Lungh. 500 mm, Distanza tra i denti 1,8 mm, Spessore 2 mm	37,00	02	143
6 35 03 073 00 6	4014586179308	Lama, Lungh. 600 mm, Distanza tra i denti 1,8 mm, Spessore 2 mm	44,90	02	143
6 35 03 076 01 0	4014586179339	Lama, Lungh. 100 mm	19,50	02	140



Nr. ordine	EAN	Descrizione	Prezzo in € IVA escl.	PK	Pagina
6 35 03 077 01 4	4014586179346	Lama, Lungh. 120 mm	22,70	02	140
6 35 03 082 01 0	4014586179360	Lama, Lungh. 100 mm	14,50	02	140
6 35 03 088 01 1	4014586179407	Lama, Lungh. 100 mm	15,90	02	140
6 35 03 093 00 4	4014586200774	Lame da taglio HD, Lungh. 300 mm, Distanza tra i denti 1,6 mm, Spessore 2 mm	23,20	02	143
6 35 03 094 00 2	4014586200781	Lame da taglio HD, Lungh. 400 mm, Distanza tra i denti 2,1 mm, Spessore 2 mm	31,00	02	143
6 35 03 095 00 6	4014586200798	Lame da taglio HD, Lungh. 400 mm, Distanza tra i denti 3,2 mm, Spessore 2 mm	31,00	02	143
6 35 03 096 01 8	4014586202921	Lame da taglio TD, Lungh. 320 mm, Spessore 2,2 mm	227,00	02	143
6 35 03 097 01 2	4014586202938	Lame da taglio TD, Lungh. 490 mm, Spessore 2,9 mm	299,00	02	143
6 35 03 098 00 1	4014586212548	Lame da taglio HD, Lungh. 600 mm, Distanza tra i denti 1,8 mm, Spessore 2 mm	52,40	02	143
6 35 03 099 00 5	4014586212555	Lame da taglio HD, Lungh. 500 mm, Distanza tra i denti 1,8 mm, Spessore 2 mm	42,90	02	143
6 35 03 100 00 6	4014586212562	Lame da taglio HD, Lungh. 530 mm, Distanza tra i denti 2,1 mm, Spessore 1,6 mm	33,50	02	143
6 35 03 112 01 0	4014586305370	Lama, Lungh. 88 mm	16,80	02	140
6 35 03 113 01 0	4014586305387	Lama, Lungh. 88 mm	16,80	02	140
6 35 03 114 01 0	4014586305394	Lama, Lungh. 180 mm	30,50	02	140
6 35 03 115 01 0	4014586305417	Lama, Conf. 3 pz.	14,70	02	-
6 35 03 116 01 0	4014586305424	Lama, Conf. 3 pz.	14,70	02	-
6 35 08 056 00 4	4014586179506	Frese sagomate, forma a V 30°, Ø 125 mm, Larghezza 25 mm, Denti 32	1.122,00	08	-
6 35 08 081 00 9	4014586179513	Frese sagomate, forma a V 30°, Ø 160 mm, Larghezza 30 mm, Denti 36	1.689,00	08	-
6 35 08 085 00 8	4014586179520	Frese sagomate, forma a V 30°, Ø 180 mm, Larghezza 42 mm, Denti 36	2.257,00	08	-
6 35 08 093 00 0	4014586340395	Frese sagomate, forma a V 37,5°, Ø 160 mm, Larghezza 30 mm, Denti 36	1.970,00	08	-
6 35 08 094 00 0	4014586340401	Frese sagomate, forma a V 37,5°, Ø 180 mm, Larghezza 42 mm, Denti 36	3.179,00	08	-
6 35 08 098 00 0	4014586354613	Fresatrice angolare, destra	1.221,00	08	-
6 35 08 099 00 0	4014586354620	Fresatrice angolare, sinistra	1.221,00	08	-
6 36 01 101 00 9	4014586179766	Coltello mobile/fisso, Spessore lamiera 1,6 mm	27,30	02	124
6 36 02 001 00 4	4014586179797	Coltello 2,0 mm	12,00	02	-
6 36 02 046 00 2	4014586179834	Coltello 2,0 mm	21,00	02	-
6 36 02 048 00 4	4014586224053	Punzone, Conf. 1 pz.	23,60	02	134
6 36 02 048 01 3	4014586246260	Set punzone e matrice	73,50	02	134
6 36 02 048 04 0	4014586317984	Punzone, Conf. 5 pz.	94,10	02	134
6 36 02 048 05 0	4014586317991	Punzone, Conf. 10 pz.	164,00	02	134
6 36 02 049 00 8	4014586246611	Punzone, Conf. 1 pz.	69,90	02	134
6 36 02 049 01 7	4014586246628	Set punzone e matrice	162,00	02	134
6 36 02 049 04 0	4014586318004	Punzone, Conf. 2 pz.	126,00	02	134
6 36 02 049 05 0	4014586318011	Punzone, Conf. 5 pz.	280,00	02	134
6 36 02 050 00 0	4014586264370	Punzone, Spessore lamiera 1,3 mm, Conf. 1 pz.	20,90	02	133
6 36 02 050 01 0	4014586269511	Punzone, Spessore lamiera 1,3 mm, Conf. 10 pz.	145,00	02	133
6 36 02 050 03 0	4014586318028	Punzone, Spessore lamiera 1,3 mm, Conf. 5 pz.	83,40	02	133
6 36 02 051 00 9	4014586262987	Punzone	59,60	02	134
6 36 02 051 01 8	4014586264356	Set punzone 3 mm, Cr	122,00	02	134
6 37 03 005 01 0	4014586450094	Disco da sbavo, Ø 125 mm, Spessore 6 mm	24,10	02	204
6 37 06 012 02 4	4014586260884	Inserto diamantato	12,50	04	-
6 37 06 019 21 0	4014586389639	Lima in metallo duro, Lungh. 30 mm, Larghezza 10 mm, Attacco SL	22,00	04	237
6 37 09 013 01 0	4014586450100	Disco da taglio, Ø 125 mm, Spessore 1 mm	30,30	02	204
6 37 09 014 01 0	4014586450117	Disco da taglio, Ø 125 mm, Spessore 2,5 mm	33,00	02	204
6 37 13 007 00 9	4014586180717	Disco abrasivo	116,00	02	-
6 37 13 008 00 7	4014586180724	Disco abrasivo	116,00	02	-
6 37 13 009 00 1	4014586180731	Disco abrasivo	116,00	02	-
6 37 13 010 00 3	4014586180748	Disco abrasivo	130,00	02	-
6 37 13 011 00 2	4014586180755	Disco di lucidatura	136,00	02	-
6 37 13 013 01 8	4014586226811	Disco di lucidatura	150,00	02	209
6 37 13 015 01 0	4014586226835	Disco di lucidatura	150,00	02	209
6 37 13 016 01 3	4014586226842	Disco di lucidatura	150,00	02	209
6 37 14 004 00 5	4014586180779	Nastro abrasivo	3,51	02	-
6 37 14 006 00 2	4014586180793	Nastro abrasivo	3,51	02	-
6 37 14 008 00 4	4014586180816	Nastro abrasivo	3,16	02	-
6 37 14 014 00 4	4014586180878	Nastro abrasivo	3,95	02	-
6 37 14 015 00 8	4014586180885	Nastro abrasivo	3,95	02	-
6 37 14 044 01 0	4014586246406	Nastri abrasivi, Grana 60, Conf. 10 pz.	25,80	02	209
6 37 14 045 01 4	4014586246413	Nastri abrasivi, Grana 120, Conf. 10 pz.	25,80	02	209
6 37 14 046 01 7	4014586246420	Nastri abrasivi, Grana 240, Conf. 10 pz.	25,80	02	209
6 37 14 047 01 1	4014586246437	Nastri in tessuto Vlies, Versione grossa	13,90	02	209
6 37 14 048 01 9	4014586246444	Nastri in tessuto Vlies, Versione medio	13,90	02	209

Nr. ordine	EAN	Descrizione	Prezzo in € IVA escl.	PK	Pagina
6 37 14 049 01 3	4014586246451	Nastri in tessuto Vlies, Versione fine	13,90	02	209
6 37 14 050 01 5	4014586259444	Nastri abrasivi, Conf. 10 pz., Grana 120	36,60	02	203
6 37 14 050 02 1	4014586259451	Set di base levigatrice per tubi	243,00	02	203
6 37 14 051 01 4	4014586259468	Nastri abrasivi, Conf. 10 pz., Grana 180	36,60	02	203
6 37 14 052 01 7	4014586259475	Nastri abrasivi, Conf. 10 pz., Grana 320	36,60	02	203
6 37 14 053 01 1	4014586259499	Nastri abrasivi, Conf. 10 pz., Grana 400	36,60	02	203
6 37 14 054 01 9	4014586259505	Nastri abrasivi, Conf. 10 pz., Grana 120	60,10	02	203
6 37 14 055 01 3	4014586259512	Nastri abrasivi, Conf. 10 pz., Grana 180	60,10	02	203
6 37 14 056 01 6	4014586259529	Nastri in tessuto Vlies, Conf. 5 pz., Grana 80	42,40	02	203
6 37 14 057 01 0	4014586259536	Nastri in tessuto Vlies, Conf. 5 pz., Grana 120	42,40	02	203
6 37 14 058 01 8	4014586259543	Nastri in tessuto Vlies, Conf. 5 pz., Grana 280	49,80	02	203
6 37 14 061 01 0	4014586313160	Nastri abrasivi in grana ceramica, Grana 80, Larghezza 3 mm	16,40	02	203
6 37 14 062 01 0	4014586313177	Nastri abrasivi in grana ceramica, Grana 120, Larghezza 3 mm	16,40	02	203
6 37 14 063 01 0	4014586313184	Nastri abrasivi in grana ceramica, Grana 180, Larghezza 3 mm	16,40	02	203
6 37 14 068 01 0	4014586313191	Nastri abrasivi in grana ceramica, Grana 80, Larghezza 6 mm	18,00	02	203
6 37 14 069 01 0	4014586313207	Nastri abrasivi in grana ceramica, Grana 120, Larghezza 6 mm	18,00	02	203
6 37 14 070 01 0	4014586313214	Nastri abrasivi in grana ceramica, Grana 180, Larghezza 6 mm	18,00	02	203
6 37 14 089 01 0	4014586313221	Nastri abrasivi in grana ceramica, Grana 80, Larghezza 20 mm	24,80	02	203
6 37 14 090 01 0	4014586313238	Nastri abrasivi in grana ceramica, Grana 120, Larghezza 20 mm	24,80	02	203
6 37 14 091 01 0	4014586313245	Nastri abrasivi in grana ceramica, Grana 180, Larghezza 20 mm	24,80	02	203
6 37 14 114 01 0	4014586313252	Nastro in tessuto non tessuto vlies, Larghezza 6 mm, Versione grossa	23,00	02	204
6 37 14 115 01 0	4014586313269	Nastro in tessuto non tessuto vlies, Larghezza 6 mm, Versione medio	23,00	02	204
6 37 14 116 01 0	4014586313276	Nastro in tessuto non tessuto vlies, Larghezza 6 mm, Versione fine	23,00	02	204
6 37 14 123 01 0	4014586313283	Nastro in tessuto non tessuto vlies, Larghezza 20 mm, Versione grossa	32,40	02	204
6 37 14 124 01 0	4014586313290	Nastro in tessuto non tessuto vlies, Larghezza 20 mm, Versione medio	32,40	02	204
6 37 14 125 01 0	4014586313306	Nastro in tessuto non tessuto vlies, Larghezza 20 mm, Versione fine	32,40	02	204
6 37 14 130 01 0	4014586300849	Nastri abrasivi in grana ceramica, Dim. 20 x 815 mm, Conf. 10 pz., Grana 80	52,70	02	203
6 37 14 131 01 0	4014586300856	Nastri abrasivi in grana ceramica, Dim. 40 x 815 mm, Conf. 10 pz., Grana 80	83,10	02	203
6 37 14 132 01 0	4014586305264	Nastro abrasivo, Grana 60, Conf. 5 pz.	14,70	02	210
6 37 14 133 01 0	4014586305271	Nastro abrasivo, Grana 80, Conf. 5 pz.	14,30	02	210
6 37 14 134 01 0	4014586306674	Nastro abrasivo, Grana 120, Conf. 5 pz.	13,90	02	210
6 37 14 136 01 0	4014586329512	Nastri abrasivi, Grana 80	29,20	02	206
6 37 14 137 01 0	4014586329529	Nastri abrasivi, Grana 120	29,20	02	206
6 37 14 138 01 0	4014586329536	Nastri abrasivi, Grana 180	29,20	02	206
6 37 14 139 01 0	4014586329543	Nastri abrasivi, Grana 320	29,20	02	206
6 37 14 140 01 0	4014586329741	Nastri abrasivi, Grana 400	29,20	02	206
6 37 14 143 01 0	4014586329574	Nastri in tessuto Vlies, Versione fine	41,60	02	206
6 37 14 144 01 0	4014586330013	Nastri di lucidatura merino	23,10	02	206
6 37 14 145 01 0	4014586409672	Manicotto abrasivo Pyramix, Grana 280, Conf. 5 pz.	64,40	02	210
6 37 14 146 01 0	4014586409689	Manicotto abrasivo Pyramix, Grana 400, Conf. 5 pz.	64,40	02	210
6 37 14 147 01 0	4014586409696	Manicotto abrasivo Pyramix, Grana 600, Conf. 5 pz.	64,40	02	210
6 37 14 148 01 0	4014586409702	Manicotto abrasivo Pyramix, Grana 1 400, Conf. 5 pz.	64,40	02	210
6 37 17 081 01 8	4014586182575	Fogli abrasivi, Lunghezza bordo 80 mm	18,80	04	233
6 37 17 081 04 6	4014586211114	Fogli abrasivi, Lunghezza bordo 80 mm	4,50	04	233
6 37 17 082 01 1	4014586182612	Fogli abrasivi, Lunghezza bordo 80 mm	18,80	04	233
6 37 17 082 03 3	4014586207667	Set dischi abrasivi, Lunghezza bordo 80 mm	18,80	04	233
6 37 17 082 04 9	4014586211121	Fogli abrasivi, Lunghezza bordo 80 mm	4,50	04	233
6 37 17 083 01 5	4014586182643	Fogli abrasivi, Lunghezza bordo 80 mm	18,80	04	233
6 37 17 083 04 3	4014586211138	Fogli abrasivi, Lunghezza bordo 80 mm	4,50	04	233
6 37 17 084 01 3	4014586182674	Fogli abrasivi, Lunghezza bordo 80 mm	18,80	04	233
6 37 17 084 04 1	4014586211145	Fogli abrasivi, Lunghezza bordo 80 mm	4,50	04	233
6 37 17 085 01 7	4014586182704	Fogli abrasivi, Lunghezza bordo 80 mm	18,80	04	233
6 37 17 085 04 5	4014586211152	Fogli abrasivi, Lunghezza bordo 80 mm	4,50	04	233
6 37 17 086 01 0	4014586182728	Fogli abrasivi, Lunghezza bordo 80 mm	27,40	04	233
6 37 17 086 04 8	4014586211107	Fogli abrasivi, Lunghezza bordo 80 mm	4,93	04	233
6 37 17 087 01 4	4014586182742	Fogli abrasivi, Lunghezza bordo 80 mm	18,80	04	233
6 37 17 087 04 2	4014586211169	Fogli abrasivi, Lunghezza bordo 80 mm	4,50	04	233
6 37 17 088 01 2	4014586182773	Fogli abrasivi, Lunghezza bordo 80 mm	18,80	04	233
6 37 17 088 04 0	4014586211176	Fogli abrasivi, Lunghezza bordo 80 mm	4,50	04	233
6 37 17 089 01 6	4014586182797	Fogli abrasivi, Lunghezza bordo 80 mm	18,80	04	233
6 37 17 089 04 4	4014586211183	Fogli abrasivi, Lunghezza bordo 80 mm	4,50	04	233
6 37 17 090 01 8	4014586182810	Fogli abrasivi, Lunghezza bordo 80 mm	18,80	04	233

Nr. ordine	EAN	Descrizione	Prezzo in € IVA escl.	PK	Pagina
6 37 17 090 04 6	4014586211190	Fogli abrasivi, Lunghezza bordo 80 mm	4,50	04	233
6 37 17 107 01 1	4014586182896	Fogli abrasivi forati, Lunghezza bordo 80 mm	31,40	04	234
6 37 17 107 04 9	4014586211237	Fogli abrasivi forati, Lunghezza bordo 80 mm	5,86	04	234
6 37 17 108 01 9	4014586182919	Fogli abrasivi forati, Lunghezza bordo 80 mm	20,20	04	234
6 37 17 108 04 7	4014586211244	Fogli abrasivi forati, Lunghezza bordo 80 mm	4,93	04	234
6 37 17 109 01 3	4014586182933	Fogli abrasivi forati, Lunghezza bordo 80 mm	20,20	04	234
6 37 17 109 03 5	4014586213002	Set dischi abrasivi, Lunghezza bordo 80 mm	20,20	04	234
6 37 17 109 04 1	4014586211251	Fogli abrasivi forati, Lunghezza bordo 80 mm	4,93	04	234
6 37 17 110 01 5	4014586182957	Fogli abrasivi forati, Lunghezza bordo 80 mm	20,20	04	234
6 37 17 110 04 3	4014586211268	Fogli abrasivi forati, Lunghezza bordo 80 mm	4,93	04	234
6 37 17 111 01 4	4014586182971	Fogli abrasivi forati, Lunghezza bordo 80 mm	20,20	04	234
6 37 17 111 04 2	4014586211275	Fogli abrasivi forati, Lunghezza bordo 80 mm	4,93	04	234
6 37 17 112 01 7	4014586182995	Fogli abrasivi forati, Lunghezza bordo 80 mm	20,20	04	234
6 37 17 112 04 5	4014586211282	Fogli abrasivi forati, Lunghezza bordo 80 mm	4,93	04	234
6 37 17 113 01 1	4014586183015	Fogli abrasivi forati, Lunghezza bordo 80 mm	20,20	04	234
6 37 17 113 04 9	4014586211299	Fogli abrasivi forati, Lunghezza bordo 80 mm	4,93	04	234
6 37 17 114 01 9	4014586183039	Fogli abrasivi forati, Lunghezza bordo 80 mm	20,20	04	234
6 37 17 114 04 7	4014586211305	Fogli abrasivi forati, Lunghezza bordo 80 mm	4,93	04	234
6 37 17 115 01 3	4014586183053	Fogli abrasivi forati, Lunghezza bordo 80 mm	20,20	04	234
6 37 17 115 04 1	4014586211312	Fogli abrasivi forati, Lunghezza bordo 80 mm	4,93	04	234
6 37 17 116 01 6	4014586183077	Fogli abrasivi forati, Lunghezza bordo 80 mm	20,20	04	234
6 37 17 116 04 4	4014586211329	Fogli abrasivi forati, Lunghezza bordo 80 mm	4,93	04	234
6 37 17 120 01 4	4014586183152	Fogli abrasivi, pietra, Lunghezza bordo 80 mm	21,60	04	233
6 37 17 121 01 3	4014586183176	Fogli abrasivi, pietra, Lunghezza bordo 80 mm	20,00	04	233
6 37 17 122 01 6	4014586183190	Fogli abrasivi, pietra, Lunghezza bordo 80 mm	19,30	04	233
6 37 17 123 01 0	4014586183213	Fogli abrasivi, pietra, Lunghezza bordo 80 mm	19,30	04	233
6 37 17 124 01 8	4014586183237	Fogli abrasivi, pietra, Lunghezza bordo 80 mm	19,30	04	233
6 37 17 125 01 2	4014586183251	Fogli abrasivi, pietra, Lunghezza bordo 80 mm	19,30	04	233
6 37 17 126 01 5	4014586183275	Fogli abrasivi ultramorbidi, Lunghezza bordo 80 mm	19,90	04	233
6 37 17 127 01 9	4014586183299	Fogli abrasivi ultramorbidi, Lunghezza bordo 80 mm	19,90	04	233
6 37 17 128 01 7	4014586183312	Fogli abrasivi ultramorbidi, Lunghezza bordo 80 mm	19,90	04	233
6 37 17 175 01 7	4014586183343	Fogli abrasivi, pietra, Lunghezza bordo 80 mm	19,30	04	233
6 37 17 179 01 6	4014586201375	Fogli abrasivi ultramorbidi, Lunghezza bordo 80 mm	19,90	04	233
6 37 17 184 01 2	4014586208473	Fogli abrasivi per platorello a dito, Grana 40, Conf. 20 pz.	6,39	04	233
6 37 17 185 01 6	4014586208480	Fogli abrasivi per platorello a dito, Grana 60, Conf. 20 pz.	6,39	04	233
6 37 17 186 01 9	4014586208497	Fogli abrasivi per platorello a dito, Grana 80, Conf. 20 pz.	6,39	04	233
6 37 17 187 01 3	4014586208503	Fogli abrasivi per platorello a dito, Grana 100, Conf. 20 pz.	6,39	04	233
6 37 17 188 01 1	4014586208510	Fogli abrasivi per platorello a dito, Grana 120, Conf. 20 pz.	6,39	04	233
6 37 17 189 01 5	4014586208527	Fogli abrasivi per platorello a dito, Grana 150, Conf. 20 pz.	6,39	04	233
6 37 17 190 01 7	4014586208534	Fogli abrasivi per platorello a dito, Grana 180, Conf. 20 pz.	6,39	04	233
6 37 17 191 01 6	4014586208541	Fogli abrasivi per platorello a dito, Grana 220, Conf. 20 pz.	6,39	04	233
6 37 17 192 01 9	4014586208558	Fogli abrasivi per platorello a dito, Grana 240, Conf. 20 pz.	6,39	04	233
6 37 17 217 01 6	4014586260914	Carta abrasiva per set smerigliatura profili, Grana 80, Conf. 25 pz.	10,20	04	234
6 37 17 218 01 4	4014586260921	Carta abrasiva per set smerigliatura profili, Grana 120, Conf. 25 pz.	10,20	04	234
6 37 17 219 01 8	4014586260938	Carta abrasiva per set smerigliatura profili, Grana 180, Conf. 25 pz.	10,20	04	234
6 37 17 221 01 0	4014586282893	Dischetti adesivi abrasivi	11,70	02	215
6 37 17 227 01 0	4014586317182	Set dischi abrasivi	12,30	04	235
6 37 17 227 02 0	4014586317199	Fogli abrasivi, Grana 60, Conf. 16 pz.	12,30	04	235
6 37 17 228 02 0	4014586317205	Fogli abrasivi, Grana 80, Conf. 16 pz.	12,30	04	235
6 37 17 229 01 0	4014586317212	Fogli abrasivi, Grana 120, Conf. 16 pz.	12,30	04	235
6 37 17 230 02 0	4014586317229	Fogli abrasivi, Grana 40, Conf. 16 pz.	12,30	04	235
6 37 17 231 02 0	4014586317236	Fogli abrasivi, Grana 180, Conf. 16 pz.	12,30	04	235
6 37 17 232 01 0	4014586317243	Fogli abrasivi, Grana 240, Conf. 16 pz.	12,30	04	235
6 37 17 233 01 0	4014586329581	Fogli abrasivi, zirconio, Grana 40, Conf. 12 pz.	21,20	04	235
6 37 17 233 02 0	4014586329598	Set di fogli abrasivi, zirconio	21,20	04	235
6 37 17 234 01 0	4014586329604	Fogli abrasivi, zirconio, Grana 60, Conf. 12 pz.	21,20	04	235
6 37 17 235 01 0	4014586329611	Fogli abrasivi, zirconio, Grana 80, Conf. 12 pz.	21,20	04	235
6 37 17 236 01 0	4014586329628	Fogli abrasivi, zirconio, Lunghezza bordo 80 mm	19,30	04	234
6 37 17 237 01 0	4014586329635	Fogli abrasivi, zirconio, Lunghezza bordo 80 mm	19,30	04	234
6 37 17 238 01 0	4014586329642	Fogli abrasivi, zirconio, Lunghezza bordo 80 mm	19,30	04	234
6 37 17 239 01 0	4014586328768	Disco abrasivo Pyramix, Grana 280, Conf. 5 pz.	28,50	02	205
6 37 17 239 02 0	4014586328775	Disco abrasivo Pyramix, Grana 280, Conf. 25 pz.	124,00	02	205

Nr. ordine	EAN	Descrizione	Prezzo in € IVA escl.	PK	Pagina
6 37 17 240 01 0	4014586328782	Disco abrasivo Pyramix, Grana 400, Conf. 5 pz.	28,50	02	205
6 37 17 240 02 0	4014586328799	Disco abrasivo Pyramix, Grana 400, Conf. 25 pz.	124,00	02	205
6 37 17 241 01 0	4014586328805	Disco abrasivo Pyramix, Grana 800, Conf. 5 pz.	28,50	02	205
6 37 17 241 02 0	4014586328812	Disco abrasivo Pyramix, Grana 800, Conf. 25 pz.	124,00	02	205
6 37 17 242 01 0	4014586328829	Disco abrasivo Pyramix, Grana 1 400, Conf. 5 pz.	28,50	02	205
6 37 17 242 02 0	4014586328836	Disco abrasivo Pyramix, Grana 1 400, Conf. 25 pz.	124,00	02	205
6 37 17 243 01 0	4014586329659	Fogli abrasivi, zirconio, Lunghezza bordo 80 mm	18,00	04	233
6 37 17 244 01 0	4014586329666	Fogli abrasivi, zirconio, Lunghezza bordo 80 mm	18,00	04	233
6 37 17 245 01 0	4014586329673	Fogli abrasivi, zirconio, Lunghezza bordo 80 mm	18,00	04	233
6 37 17 246 01 0	4014586373867	Fogli abrasivi, supporto in gomma schiuma, Grana 500, Conf. 5 pz.	16,00	04	235
6 37 17 247 01 0	4014586373874	Fogli abrasivi, supporto in gomma schiuma, Grana 1000, Conf. 5 pz.	16,00	04	235
6 37 17 293 02 0	4014586399157	Fogli abrasivi forati, Lunghezza bordo 130 mm	12,70	04	234
6 37 17 294 02 0	4014586399164	Fogli abrasivi forati, Lunghezza bordo 130 mm	12,70	04	234
6 37 17 295 02 0	4014586399171	Fogli abrasivi forati, Lunghezza bordo 130 mm	12,70	04	234
6 37 17 296 02 0	4014586399188	Fogli abrasivi forati, Lunghezza bordo 130 mm	12,70	04	234
6 37 17 297 02 0	4014586399195	Fogli abrasivi forati, Lunghezza bordo 130 mm	12,70	04	234
6 37 17 298 01 0	4014586401430	Fogli abrasivi, zirconio, Lunghezza bordo 130 mm	21,30	04	234
6 37 17 299 01 0	4014586401447	Fogli abrasivi, zirconio, Lunghezza bordo 130 mm	21,30	04	234
6 37 17 300 01 0	4014586401454	Fogli abrasivi, zirconio, Lunghezza bordo 130 mm	21,30	04	234
6 37 17 301 01 0	4014586450124	Disco abrasivo fibrato, Ø 125 mm, Conf. 25 pz.	25,40	02	204
6 37 17 302 01 0	4014586450131	Disco abrasivo fibrato, Ø 125 mm, Conf. 25 pz.	25,40	02	204
6 37 17 303 01 0	4014586450148	Disco abrasivo fibrato, Ø 125 mm, Conf. 25 pz.	25,40	02	204
6 37 18 011 01 0	4014586334998	Disco in feltro, Ø 150 mm, Spessore 6 mm	18,40	02	206
6 37 19 007 01 0	4014586213101	Blocchetto di pulizia	24,20	04	144
6 37 19 010 01 4	4014586213453	Pietra per affilare	12,50	04	250
6 37 19 011 01 0	4014586336466	Blocchetto di sagomatura	22,50	02	206
6 37 19 011 22 0	4014586389646	Blocchetto di pulizia delle fughe, Conf. 2 pz., Attacco SLP	32,50	04	237
6 37 21 001 00 1	4014586183428	Ruota a lamelle abrasive, Ø 200 mm	154,00	02	209
6 37 21 003 01 7	4014586226583	Ruota a lamelle abrasive	65,80	02	208
6 37 21 004 01 5	4014586226590	Ruota a lamelle abrasive	65,80	02	208
6 37 21 005 01 9	4014586226606	Ruota a lamelle abrasive	65,80	02	208
6 37 21 006 01 2	4014586246321	Rullo di satinatura elastico, Grana 60, Versione medio	102,00	02	208
6 37 21 006 04 0	4014586306629	Set inox standard superfici	236,00	02	207
6 37 21 007 01 6	4014586246338	Rullo di satinatura elastico, Grana 180, Versione fine	102,00	02	208
6 37 21 008 01 4	4014586246345	Rullo di satinatura in tessuto vlies, Grana 100, Versione medio	44,60	02	208
6 37 21 009 01 8	4014586246352	Rullo di satinatura in tessuto vlies, Grana 180, Versione fine	44,60	02	208
6 37 21 010 01 0	4014586248448	Rullo di satinatura in tessuto vlies, Grana 280, Versione molto fine	44,60	02	208
6 37 21 015 01 0	4014586282329	Rullo di satinatura in tessuto vlies	33,00	02	208
6 37 21 050 02 0	4014586306636	Set inox satinatura superfici	257,00	02	208
6 37 21 051 01 0	4014586305288	Rullo di satinatura in tessuto vlies sinusoidale, Grana 180, Versione fine	58,30	02	208
6 37 21 052 01 0	4014586305189	Ruota a lamelle abrasive, Grana 120	29,90	02	205
6 37 21 054 01 0	4014586328843	Rullo di satinatura elastico, Grana 60, Versione medio	71,20	02	208
6 37 21 054 02 0	4014586328850	Set per acciaio inox di satinatura profilati	212,00	02	208
6 37 21 055 01 0	4014586328874	Rullo di satinatura elastico, Grana 180, Versione fine	71,20	02	208
6 37 21 056 01 0	4014586329062	Rullo di satinatura in tessuto vlies sinusoidale, Grana 180, Versione fine	41,00	02	208
6 37 21 057 01 0	4014586409917	Rullo lamellare in feltro, Versione morbido	80,10	02	209
6 37 21 058 01 0	4014586409924	Rullo lamellare in feltro, Versione medio	80,10	02	209
6 37 22 048 01 4	4014586226736	Spazzola a tazza in nylon	46,00	02	216
6 37 23 003 00 3	4014586183633	Cuffia d'agnello, Ø 170 mm	18,90	02	216
6 37 23 007 00 2	4014586183688	Cuffia d'agnello, Ø 120 mm	9,80	02	215
6 37 23 008 00 0	4014586216720	Cuffia d'agnello, Ø 125 mm	9,30	02	207
6 37 23 009 00 4	4014586216737	Cuffia d'agnello, Ø 150 mm	12,30	02	207
6 37 23 010 00 6	4014586216744	Cuffia d'agnello, Ø 200 mm	20,80	02	207
6 37 23 011 01 4	4014586226637	Anelli di lucidatura, sisal, Ø 150 mm	21,20	02	209
6 37 23 012 01 7	4014586226644	Anelli di lucidatura, sisal, Ø 200 mm	29,10	02	209
6 37 23 013 01 1	4014586226651	Anelli di lucidatura, panno, rigido, Ø 150 mm	12,40	02	209
6 37 23 014 01 9	4014586226668	Anelli di lucidatura, panno, morbido, Ø 150 mm	9,63	02	209
6 37 23 015 01 3	4014586226675	Anelli di lucidatura, panno, rigido, Ø 200 mm	14,50	02	209
6 37 23 016 01 6	4014586226682	Anelli di lucidatura, panno, morbido, Ø 200 mm	13,80	02	209
6 37 23 017 01 0	4014586232829	Spugna di lucidatura, Ø 125 mm, Versione medio	16,10	02	215
6 37 23 018 01 8	4014586232836	Spugna di lucidatura, Ø 150 mm, Versione medio	17,80	02	215
6 37 23 019 01 2	4014586233710	Anelli di lucidatura, feltro, extramorbidi, Ø 150 mm	12,60	02	209

Nr. ordine	EAN	Descrizione	Prezzo in € IVA escl.	PK	Pagina
6 37 23 020 01 4	4014586233727	Anelli di lucidatura, feltro, extramorbidi, Ø 200 mm	18,50	02	209
6 37 23 021 01 3	4014586233734	Anello in tessuto vlies ondulato, Ø 150 mm	18,60	02	209
6 37 23 022 01 6	4014586233741	Anello in tessuto vlies ondulato, Ø 200 mm	22,70	02	209
6 37 23 023 01 0	4014586233918	Spugna di lucidatura, Ø 100 mm, Versione duro	23,20	02	215
6 37 23 024 01 8	4014586233925	Spugna di lucidatura, Ø 100 mm, Versione morbido	23,20	02	215
6 37 23 025 01 2	4014586233932	Spugna di lucidatura, Ø 160 mm, Versione duro	29,60	02	216
6 37 23 026 01 5	4014586233949	Spugna di lucidatura, Ø 160 mm, Versione morbido	29,60	02	216
6 37 23 028 01 0	4014586282909	Spugna di lucidatura arancione	19,30	02	215
6 37 23 029 01 0	4014586282930	Spugna a nido d'ape	19,30	02	215
6 37 23 031 01 0	4014586304939	Disco di pulizia in setola, Conf. 2 pz., Lunghezza bordo 80 mm	11,90	04	235
6 37 23 032 01 0	4014586304946	Disco di lucidatura in feltro, Conf. 5 pz., Lunghezza bordo 80 mm	21,00	04	235
6 37 23 033 01 0	4014586304953	Disco di pulizia in setola, Ø 195 mm	35,60	02	216
6 37 23 034 01 0	4014586304960	Spugna di lucidatura, Ø 195 mm	21,60	02	215
6 37 23 035 01 0	4014586304977	Cuffia in lana d'agnello, Ø 230 mm	28,40	02	216
6 37 23 036 01 0	4014586335001	Disco di lucidatura in feltro, Conf. 5 pz.	23,50	04	235
6 37 23 037 01 0	4014586409931	Disco lamellare in feltro, Versione morbido, Ø 125 mm	34,10	02	205
6 37 23 038 01 0	4014586409948	Disco lamellare in feltro, Versione medio, Ø 125 mm	34,10	02	205
6 37 26 010 01 8	4014586259574	Nastri di lucidatura merino	72,00	02	203
6 37 26 016 01 0	4014586313313	Nastro di lucidatura, Larghezza 6 mm	14,80	02	204
6 37 26 019 01 0	4014586313320	Nastro di lucidatura, Larghezza 20 mm	20,60	02	204
6 37 28 009 01 4	4014586184500	Fogli abrasivi, Grana 40, Conf. 50 pz.	118,00	02	207
6 37 28 010 01 6	4014586184524	Fogli abrasivi, Grana 60, Conf. 50 pz.	111,00	02	207
6 37 28 011 01 5	4014586184548	Fogli abrasivi	47,60	02	-
6 37 28 012 01 8	4014586184562	Fogli abrasivi, Grana 150, Conf. 50 pz.	47,60	02	207
6 37 28 013 01 2	4014586184586	Fogli abrasivi, Grana 180, Conf. 50 pz.	47,60	02	207
6 37 28 015 01 4	4014586184623	Fogli abrasivi, Grana 240, Conf. 50 pz.	47,60	02	207
6 37 28 022 01 7	4014586184739	Fogli abrasivi, Grana 60, Conf. 50 pz.	63,60	02	206
6 37 28 054 01 6	4014586185002	Fogli abrasivi, Grana 100, Conf. 50 pz.	99,90	02	207
6 37 28 056 01 3	4014586185040	Fogli abrasivi, Grana 80, Conf. 50 pz.	99,90	02	207
6 37 28 073 01 6	4014586185194	Fogli abrasivi, Grana 60, Conf. 50 pz.	56,40	02	207
6 37 28 074 01 4	4014586185217	Fogli abrasivi, Grana 80, Conf. 50 pz.	55,30	02	207
6 37 28 084 01 3	4014586185354	Fogli abrasivi, Grana 120, Conf. 50 pz.	47,60	02	207
6 37 28 096 01 9	4014586215969	Fogli abrasivi, Grana 80, Conf. 50 pz.	30,70	02	207
6 37 28 135 01 0	4014586329994	Fogli abrasivi, Grana 80, Conf. 25 pz.	30,70	02	205
6 37 30 019 01 0	4014586409719	Disco abrasivo lamellare, Versione morbido, Ø 125 mm, Conf. 5 pz.	102,90	02	205
6 37 30 020 01 0	4014586409726	Disco abrasivo lamellare, Versione grossa, Ø 125 mm, Conf. 5 pz.	102,90	02	205
6 37 30 021 01 0	4014586410296	Disco abrasivo lamellare, Versione medio, Ø 125 mm, Conf. 5 pz.	102,90	02	205
6 37 30 022 01 0	4014586450155	Disco abrasivo lamellare, Ø 125 mm, grana 40, Conf. 10 pz.	40,80	02	204
6 37 30 023 01 0	4014586450162	Disco abrasivo lamellare, Ø 125 mm, grana 60, Conf. 10 pz.	40,80	02	204
6 37 30 024 01 0	4014586450179	Disco abrasivo lamellare, Ø 125 mm, grana 80, Conf. 10 pz.	40,80	02	204
6 37 31 001 21 0	4014586391069	Raspa in metallo duro, Lunghezza bordo 80 mm, Attacco SL	30,90	04	236
6 37 31 002 21 0	4014586391076	Raspa in metallo duro, Attacco SLP	38,90	04	236
6 37 31 006 21 0	4014586391083	Raspa in metallo duro, Lunghezza bordo 110 mm, Attacco SLM	32,50	04	236
6 37 32 001 01 8	4014586226781	Dischi di satinatura in tessuto vlies, Versione grossa, Conf. 10 pz.	42,30	02	205
6 37 32 002 01 1	4014586226798	Dischi di satinatura in tessuto vlies, Versione medio, Conf. 10 pz.	40,20	02	205
6 37 32 003 01 5	4014586226804	Dischi di satinatura in tessuto vlies, Versione fine, Conf. 10 pz.	34,50	02	205
6 37 32 004 01 0	4014586305493	Disco vlies per vernice antivegetativa, Ø 150 mm, Conf. 5 pz.	24,30	02	216
6 37 32 005 01 0	4014586305202	Disco di finitura	30,20	02	205
6 37 33 001 01 0	4014586282992	Spugnetta per inumidire	3,85	02	215
6 37 33 002 01 0	4014586283005	Supporto per adesivi abrasivi	14,40	02	215
6 37 33 003 01 0	4014586283012	Panno in microfibra	8,87	02	203
6 37 33 005 01 0	4014586309569	Adattatore per FEIN SuperCut con QuickIN	25,80	04	245
6 37 33 006 01 0	4014586307312	Supporto	69,20	02	210
6 37 33 010 01 0	4014586409733	Nastro di copertura per acciaio inox, Lunghezza 5 m	63,60	02	203
6 37 34 001 01 0	4014586334868	Disco in vlies, Versione grossa, Ø 150 mm, Spessore 3 mm	34,20	02	206
6 37 34 002 01 0	4014586334875	Disco in vlies, Versione grossa, Ø 150 mm, Spessore 6 mm	43,70	02	206
6 37 34 003 01 0	4014586334882	Disco in vlies, Versione medio, Ø 150 mm, Spessore 3 mm	25,40	02	206
6 37 34 004 01 0	4014586334899	Disco in vlies, Versione duro, Ø 150 mm, Spessore 6 mm	31,20	02	206
6 37 34 005 01 0	4014586334905	Disco in vlies, Versione fine, Ø 150 mm, Spessore 3 mm	25,40	02	206
6 37 34 006 01 0	4014586334912	Disco in vlies, Versione fine, Ø 150 mm, Spessore 6 mm	31,20	02	206
6 37 34 007 01 0	4014586334929	Disco in vlies, Versione molto fine, Ø 150 mm, Spessore 6 mm	27,80	02	206
6 37 34 008 01 0	4014586409740	Disco in vlies, Versione molto grossa, Ø 150 mm, Spessore 7 mm	38,60	02	206

Nr. ordine	EAN	Descrizione	Prezzo in € IVA escl.	PK	Pagina
6 38 01 079 00 9	4014586185569	Flangia interna	8,88	02	83
6 38 01 096 00 1	4014586185613	Flangia interna	38,90	02	-
6 38 01 097 00 5	4014586185620	Disco abrasivo	35,70	02	-
6 38 01 098 00 3	4014586185637	Flangia	33,70	02	-
6 38 01 116 00 8	4014586185743	Flangia	25,60	02	-
6 38 01 137 00 0	4014586185842	Flangia	40,90	02	-
6 38 01 154 00 7	4014586185972	Flangia filettata	8,27	02	204
6 38 01 176 01 1	4014586212517	Flangia	8,27	02	-
6 38 01 178 00 4	4014586259857	Adattatore	26,80	02	-
6 38 01 182 01 0	4014586412405	Flangia interna	8,87	02	204
6 38 01 183 01 0	4014586413662	Flangia interna	8,87	02	-
6 38 02 052 00 0	4014586186115	Flangia filettata	8,88	02	204
6 38 02 084 00 9	4014586186207	Flangia filettata	8,88	02	83
6 38 02 098 00 7	4014586186238	Flangia filettata	8,88	02	-
6 38 02 105 00 0	4014586186252	Flangia filettata	25,50	02	-
6 38 02 106 00 3	4014586186269	Disco abrasivo	25,50	02	-
6 38 02 107 00 7	4014586186276	Flangia	34,00	02	-
6 38 02 178 02 3	4014586212890	Unità di serraggio	34,00	02	-
6 38 02 180 02 9	4014586212883	Unità di serraggio	40,90	02	-
6 38 02 182 00 6	4014586232805	Flangia	39,40	02	-
6 38 02 183 02 5	4014586233314	Unità di serraggio	44,00	02	90
6 38 02 183 03 1	4014586233468	Unità di serraggio	44,00	02	-
6 38 02 185 02 7	4014586233321	Unità di serraggio	44,00	02	90
6 38 02 191 01 0	4014586356266	Ghiera di bloccaggio rapido	64,60	02	204
6 38 03 027 03 8	4014586228136	Albero di fissaggio	35,60	02	210
6 38 03 066 02 4	4014586226613	Albero di fissaggio	39,70	02	210
6 38 03 067 02 8	4014586226729	Albero di fissaggio, Lunghezza 100 mm	61,90	02	210
6 38 03 071 02 0	4014586328898	Albero di fissaggio, Lunghezza 50 mm	53,10	02	210
6 38 06 012 00 8	4014586186801	Platorello velcro, Ø 120 mm	19,30	02	215
6 38 06 030 00 4	4014586186832	Platorello velcro, Ø 170 mm	27,10	02	216
6 38 06 034 01 7	4014586186849	Platorello abrasivo elastico, Ø 180 mm	14,30	02	90
6 38 06 076 00 1	4014586187006	Rullo di contatto	140,00	02	-
6 38 06 077 00 5	4014586187013	Rullo di contatto	154,00	02	-
6 38 06 087 01 3	4014586187112	Platorello abrasivo elastico, Ø 125 mm	14,40	02	204
6 38 06 088 02 7	4014586187136	Platorello, Versione medio	90,50	02	207
6 38 06 090 02 3	4014586187174	Platorello, Versione medio	106,00	02	207
6 38 06 095 02 1	4014586187235	Platorello, Versione medio	132,00	02	207
6 38 06 101 02 0	4014586187358	Platorello, Versione duro	104,00	02	207
6 38 06 102 02 3	4014586187372	Platorello, Versione duro	131,00	02	207
6 38 06 103 02 7	4014586187396	Platorello, Versione duro	89,30	02	207
6 38 06 114 02 4	4014586187556	Platorello, Versione morbido	99,50	02	207
6 38 06 116 02 1	4014586187594	Platorello, Versione duro	120,00	02	206
6 38 06 117 02 5	4014586187617	Platorello, Versione morbido	116,00	02	207
6 38 06 118 02 3	4014586187631	Platorello, Versione extra morbido	132,00	02	207
6 38 06 129 22 0	4014586391090	Set platorelli non forati, Lunghezza bordo 80 mm, Attacco SL	13,40	04	232
6 38 06 136 22 0	4014586391106	Set platorelli forati, Lunghezza bordo 80 mm, Attacco SL	16,80	04	234
6 38 06 138 01 5	4014586213798	Platorello abrasivo elastico	17,10	02	-
6 38 06 140 22 0	4014586391113	Platorello di lucidatura in feltro, Lunghezza bordo 80 mm, Attacco SL	34,00	04	235
6 38 06 141 22 0	4014586391120	Platorello ultramorbido, Lunghezza bordo 80 mm, Attacco SL	16,80	04	233
6 38 06 142 22 0	4014586391137	Set platorelli piatti, Lunghezza bordo 80 mm, Attacco SL	16,80	04	232
6 38 06 143 01 7	4014586212906	Platorello abrasivo elastico	12,60	02	-
6 38 06 159 22 0	4014586391144	Platorello a dito, Conf. 2 pz., Attacco SL	13,60	04	233
6 38 06 166 02 6	4014586215990	Platorello, Versione extra morbido	118,00	02	206
6 38 06 167 02 0	4014586216003	Platorello	43,40	02	207
6 38 06 168 01 2	4014586226569	Platorello velcro, Ø 115 mm	12,60	02	205
6 38 06 169 01 6	4014586226743	Platorello velcro, Ø 125 mm	16,00	02	215
6 38 06 170 01 8	4014586226750	Platorello velcro, Ø 150 mm	19,00	02	215
6 38 06 171 01 7	4014586226767	Platorello velcro, Ø 200 mm	30,30	02	216
6 38 06 172 01 0	4014586226774	Platorello velcro, Ø 115 mm	17,30	02	205
6 38 06 174 01 2	4014586233420	Platorello abrasivo elastico, Ø 180 mm	19,80	02	90
6 38 06 174 02 8	4014586233437	Platorello abrasivo elastico, Ø 180 mm	56,80	02	90
6 38 06 178 01 1	4014586233994	Platorello velcro, Ø 130 mm	35,70	02	215

Nr. ordine	EAN	Descrizione	Prezzo in € IVA escl.	PK	Pagina
6 38 06 179 01 5	4014586233956	Platorello velcro, Ø 80 mm	25,30	02	215
6 38 06 181 01 6	4014586246383	Rullo per levigatura in gomma per nastri abrasivi	85,60	02	209
6 38 06 181 03 0	4014586306698	Set inox standard tubi	168,00	02	208
6 38 06 186 01 0	4014586299228	Platorello velcro	38,90	02	-
6 38 06 187 01 0	4014586304984	Platorello velcro, Ø 170 mm	45,90	02	215
6 38 06 188 01 0	4014586304991	Platorello, Ø 150 mm	76,50	02	216
6 38 06 192 01 0	4014586305257	Rullo ad espansione	196,00	02	210
6 38 06 192 02 0	4014586306704	Set inox smerigliatura superfici	238,00	02	208
6 38 06 193 01 0	4014586305363	Platorello autoraffreddante, Ø 115 mm	14,20	02	205
6 38 06 193 04 0	4014586328911	Set per acciaio inox preparazione lucidatura superfici / tubi / profili	167,00	02	205
6 38 06 195 21 0	4014586391151	Set di levigatura, Ø 115 mm, Attacco SLP	28,90	04	235
6 38 06 196 01 0	4014586328935	Platorello autoraffreddante, Ø 75 mm	13,40	02	205
6 38 06 204 21 0	4014586399201	Set di levigatura, Lunghezza bordo 130 mm, Attacco SLP	34,10	04	234
6 38 09 004 01 9	4014586246468	Nastro adesivo	12,70	02	209
6 38 10 026 01 0	4014586313337	Braccetto di levigatura a centro depresso, Larghezza nastro 3/6 mm	77,80	02	203
6 38 10 027 01 0	4014586313344	Braccetto di levigatura diritto, Larghezza nastro 6 mm	77,80	02	203
6 38 10 030 01 0	4014586313351	Braccetto di levigatura diritto, Larghezza nastro 20 mm	102,00	02	203
6 38 10 031 01 0	4014586392912	Set di smerigliatura per profili, Attacco SLP	46,40	04	233
6 38 11 004 01 0	4014586324838	Cuffia di protezione per lavori di taglio, Ø 180 mm	37,00	02	90
6 38 11 005 01 0	4014586324845	Cuffia di protezione per lavori di taglio, Ø 230 mm	37,90	02	90
6 38 11 008 01 0	4014586324852	Cuffia di protezione per lavori di taglio	50,90	02	-
6 38 11 009 01 0	4014586324869	Cuffia di protezione per lavori di taglio, Ø 180 mm	53,70	02	-
6 38 11 010 01 0	4014586324876	Cuffia di protezione per lavori di taglio, Ø 230 mm	62,30	02	-
6 38 11 016 01 0	4014586392400	Cuffia di protezione per lavori di taglio, Ø 115 mm	34,50	02	82
6 38 11 017 01 0	4014586392417	Cuffia di protezione per lavori di taglio, Ø 125 mm	34,50	02	204
6 38 11 018 01 0	4014586392424	Cuffia di protezione per lavori di taglio, Ø 150 mm	34,50	02	82
6 39 01 018 01 9	4014586241807	Adattatore CM - Quick IN, Cono CM 2, Profondità di taglio 50 mm, Ø foro 12 - 35 mm	197,00	02	184
6 39 01 019 01 3	4014586241814	Adattatore CM - Quick IN, Cono CM 3, Profondità di taglio 50 mm, Ø foro 12 - 65 mm	208,00	02	184
6 39 01 020 00 6	4014586241821	Adattatore con attacco QuickIN	24,80	02	183
6 39 01 021 01 4	4014586241845	Adattatore con attacco QuickIN	24,80	02	183
6 39 01 022 00 8	4014586241852	Adattatore con attacco QuickIN	24,80	02	183
6 39 01 023 00 2	4014586241869	Adattatore con attacco QuickIN	24,80	02	183
6 39 01 023 01 1	4014586258621	Mandrino a cremagliera con attacco QuickIN, Apertura 3 - 16 mm	95,70	02	183
6 39 01 023 02 0	4014586317960	Mandrino a cremagliera con attacco QuickIN, Apertura 1.5 - 13 mm	80,60	02	183
6 39 01 024 01 9	4014586244433	Adattatore con attacco QuickIN	24,80	02	183
6 39 01 027 01 0	4014586253480	Adattatore con attacco 3/4" Weldon	53,50	02	183
6 39 01 028 01 8	4014586254685	Adattatori	134,00	02	-
6 39 01 030 01 4	4014586262796	Viti per montaggio rapido, Ø 3,9 mm, Lunghezza 35 mm, Conf. 1 000 pz.	55,60	02	65
6 39 01 030 02 0	4014586331928	Viti per montaggio rapido, Ø 3,9 mm, Lunghezza 35 mm, Conf. 10 000 pz.	326,00	02	65
6 39 01 031 01 3	4014586262802	Viti per montaggio rapido, Ø 3,9 mm, Lunghezza 30 mm, Conf. 1 000 pz.	55,60	02	65
6 39 01 031 02 0	4014586331935	Viti per montaggio rapido, Ø 3,9 mm, Lunghezza 30 mm, Conf. 10 000 pz.	326,00	02	65
6 39 01 032 01 6	4014586262819	Viti per montaggio rapido, Ø 3,9 mm, Lunghezza 35 mm, Conf. 1 000 pz.	55,60	02	65
6 39 01 032 02 0	4014586331942	Viti per montaggio rapido, Ø 3,9 mm, Lunghezza 35 mm, Conf. 10 000 pz.	326,00	02	65
6 39 01 033 01 0	4014586262826	Viti per montaggio rapido, Ø 3,9 mm, Lunghezza 45 mm, Conf. 1 000 pz.	72,20	02	65
6 39 01 033 02 0	4014586331959	Viti per montaggio rapido, Ø 3,9 mm, Lunghezza 45 mm, Conf. 10 000 pz.	427,00	02	65
6 39 01 034 01 8	4014586262833	Viti per montaggio rapido, Ø 3,9 mm, Lunghezza 30 mm, Conf. 1 000 pz.	59,90	02	65
6 39 01 034 02 0	4014586331966	Viti per montaggio rapido, Ø 3,9 mm, Lunghezza 30 mm, Conf. 10 000 pz.	427,00	02	65
6 39 01 035 02 0	4014586331973	Viti per montaggio rapido, Ø 4,2 mm, Lunghezza 35 mm, Conf. 10 000 pz.	413,00	02	65
6 39 01 036 01 0	4014586274096	Dispositivo di lubrorefrigerazione automatica.	48,90	02	-
6 39 01 037 01 0	4014586274980	Griglia di protezione in metallo	91,00	02	-
6 39 01 038 02 0	4014586298757	Uscita QuickIN MAX, Cono CM 3, Profondità di taglio 50 mm, Ø foro 50 - 80 mm	288,00	02	184
6 39 01 039 02 0	4014586310299	Uscita QuickIN, Cono CM 3, Profondità di taglio 50 mm, Ø foro 12 - 65 mm	195,00	02	184
6 39 01 040 01 0	4014586296647	Uscita Weldon 32, Attacco Jancy	333,00	02	-
6 39 01 041 01 0	4014586296678	Uscita Weldon 32, Cono CM 3, Profondità di taglio 50 mm, Ø foro 50 - 80 mm	333,00	02	184
6 39 01 042 01 0	4014586296685	Uscita Weldon 32, Attacco Hougen	333,00	02	-
6 39 01 045 01 0	4014586317977	Adattatore con attacco QuickIN MAX / Weldon 32	51,60	02	183
6 39 01 047 00 0	4014586336756	Adattatore QuickIN Plus su B16	24,90	02	-
6 39 01 048 02 0	4014586355528	Adattatore CM - Quick IN, Cono CM 3, Profondità di taglio 50 mm, Ø foro 12 - 65 mm	197,00	02	184
6 39 01 049 02 0	4014586355535	Adattatore CM - Quick IN, Cono CM 3, Profondità di taglio 75 mm, Ø foro 12 - 65 mm	212,00	02	184
6 39 01 050 02 0	4014586355542	Codolo di attacco 3/4" Weldon, Cono CM 3, Profondità di taglio 50 mm, Ø foro 12 - 65 mm	197,00	02	184
6 39 01 051 02 0	4014586355559	Codolo di attacco 3/4" Weldon, Cono CM 3, Profondità di taglio 75 mm, Ø foro 12 - 65 mm	212,00	02	184
6 39 01 052 02 0	4014586355566	Codolo di attacco 3/4" Weldon, Cono CM 3, Profondità di taglio 50 mm, Ø foro 12 - 65 mm	208,00	02	184

Nr. ordine	EAN	Descrizione	Prezzo in € IVA escl.	PK	Pagina
6 39 01 053 02 0	4014586355573	Codolo di attacco 3/4" Weldon, Cono CM 3, Profondità di taglio 75 mm, Ø foro 12 - 65 mm	222,00	02	184
6 39 01 054 00 0	4014586365169	Adattatore QuickIN Plus su 1/2" - 20 UNF	24,90	02	-
6 39 01 054 01 0	4014586365176	Mandrino autoserrante	128,00	02	-
6 39 01 055 02 0	4014586371160	Adattatore CM - Quick IN, Cono CM 3, Profondità di taglio 75 mm, Ø foro 12 - 65 mm	222,00	02	184
6 39 01 057 02 0	4014586371122	Adattatore CM - Quick IN, Cono CM 2, Profondità di taglio 75 mm, Ø foro 12 - 35 mm	222,00	02	184
6 39 01 061 00 0	4014586369235	Adattatore con attacco 3/4" Weldon	24,80	02	183
6 39 01 061 02 0	4014586425245	Mandrino a cremagliera con attacco 3/4" Weldon, Apertura 1.5 - 13 mm	79,90	02	183
6 39 01 063 02 0	4014586403182	Codolo di attacco 3/4" Weldon, Cono CM 2, Profondità di taglio 50 mm, Ø foro 12 - 35 mm	197,00	02	184
6 39 01 064 02 0	4014586403199	Codolo di attacco 3/4" Weldon, Cono CM 2, Profondità di taglio 75 mm, Ø foro 12 - 35 mm	213,00	02	184
6 39 01 065 02 0	4014586403205	Adattatore CM - Quick IN, Cono CM 2, Profondità di taglio 50 mm, Ø foro 12 - 35 mm	197,00	02	184
6 39 01 066 02 0	4014586403212	Adattatore CM - Quick IN, Cono CM 2, Profondità di taglio 75 mm, Ø foro 12 - 35 mm	213,00	02	184
6 39 01 070 00 0	4014586407678	Adattatore con attacco 3/4" Weldon	25,00	02	183
6 39 01 072 02 0	4014586425276	Codolo d'attacco Weldon 32, Cono CM 4, Profondità di taglio 50 mm, Ø foro 50 - 100 mm	175,00	02	184
6 39 01 073 02 0	4014586425283	Codolo di attacco 3/4" Weldon, Cono CM 3, Profondità di taglio 75 mm, Ø foro 12 - 65 mm	124,00	02	184
6 39 01 074 02 0	4014586425290	Codolo di attacco 3/4" Weldon, Cono CM 3, Profondità di taglio 50 mm, Ø foro 12 - 65 mm	113,00	02	184
6 39 01 075 01 0	4014586425191	Adattatore con attacco Weldon 32	51,60	02	183
6 39 01 076 01 0	4014586425207	Adattatore con attacco QuickIN MAX / Weldon 32	51,60	02	183
6 39 01 077 02 0	4014586425306	1 codolo d'attacco Weldon da 1-1/4", Cono CM 4, Profondità di taglio 50 mm, Ø foro 50 - 100 mm	213,00	02	-
6 39 01 078 01 0	4014586425214	Adattatore con attacco Weldon da 1-1/4"	51,60	02	-
6 39 02 002 01 3	4014586188232	Mescolatore	99,10	02	29
6 39 03 072 01 7	4014586188577	Forma arcuata, Lunghezza tagliente 45 mm, Lunghezza complessiva 80 mm	80,20	04	252
6 39 03 073 01 1	4014586188584	Forma diritta, Lunghezza tagliente 35 mm, Lunghezza complessiva 56 mm	56,80	04	250
6 39 03 076 01 6	4014586188621	Forma a U, Lunghezza tagliente 24 mm	80,30	04	251
6 39 03 079 01 2	4014586188645	Forma a U, Lunghezza tagliente 36 mm	80,30	04	251
6 39 03 081 01 3	4014586188676	Forma diritta, Lunghezza tagliente 60 mm, Lunghezza complessiva 120 mm	80,30	04	250
6 39 03 082 01 6	4014586188683	Forma arcuata, Lunghezza tagliente 14 mm, Lunghezza complessiva 80 mm	84,00	04	252
6 39 03 087 01 9	4014586188737	Forma a U, Lunghezza tagliente 18 mm	89,00	04	251
6 39 03 095 01 1	4014586188799	Forma a U, Lunghezza tagliente 16 mm	89,00	04	251
6 39 03 097 01 8	4014586188829	Forma diritta, Lunghezza tagliente 58 mm, Lunghezza complessiva 125 mm	84,00	04	252
6 39 03 099 01 0	4014586188850	Forma diritta, Lunghezza tagliente 16 mm, Lunghezza complessiva 120 mm	84,00	04	252
6 39 03 101 01 0	4014586188874	Forma a U, Lunghezza tagliente 60 mm	84,00	04	251
6 39 03 103 01 7	4014586188898	Forma diritta, Lunghezza tagliente 35 mm, Lunghezza complessiva 75 mm	49,90	04	252
6 39 03 104 01 5	4014586188904	Forma diritta, Lunghezza tagliente 16 mm, Lunghezza complessiva 75 mm	68,00	04	252
6 39 03 105 01 9	4014586188911	Raschietto, Lunghezza tagliente 25 mm, Lunghezza complessiva 64 mm	74,10	04	251
6 39 03 107 01 6	4014586188935	Forma a U, Lunghezza tagliente 60 mm	93,10	04	251
6 39 03 108 01 4	4014586188942	Forma a U, Lunghezza tagliente 16 mm	98,80	04	251
6 39 03 109 01 8	4014586188959	Forma diritta, Lunghezza tagliente 35 mm, Lunghezza complessiva 75 mm	55,70	04	252
6 39 03 110 01 0	4014586188966	Forma a U, Lunghezza tagliente 40 mm	89,00	04	251
6 39 03 111 01 9	4014586188973	Forma a U, Lunghezza tagliente 95 mm	93,10	04	251
6 39 03 113 01 6	4014586188997	Raschietto, Larghezza taglio 13 mm	74,10	04	251
6 39 03 113 02 2	4014586189000	Set di raschietti	74,10	04	251
6 39 03 114 01 4	4014586189017	Forma a U, Lunghezza tagliente 32 mm	98,80	04	251
6 39 03 115 01 8	4014586189031	Forma a U, Lunghezza tagliente 22 mm	98,80	04	251
6 39 03 116 01 1	4014586189048	Coltello	79,90	04	244
6 39 03 117 01 5	4014586189055	Coltello	24,90	04	244
6 39 03 118 01 3	4014586189062	Forma a U, Lunghezza tagliente 19,5 mm	93,10	04	251
6 39 03 120 01 9	4014586189086	Forma diritta, Lunghezza tagliente 14 mm, Lunghezza complessiva 65 mm	74,10	04	252
6 39 03 121 01 8	4014586189093	Forma diritta, Lunghezza tagliente 26 mm, Lunghezza complessiva 56 mm	74,10	04	251
6 39 03 122 01 1	4014586189109	Forma diritta, Lunghezza tagliente 19 mm, Lunghezza complessiva 68 mm	74,10	04	251
6 39 03 123 01 5	4014586189116	Forma diritta, Lunghezza tagliente 32 mm, Lunghezza complessiva 110 mm	86,50	04	251
6 39 03 124 01 3	4014586189123	Forma diritta, Lunghezza tagliente 25 mm, Lunghezza complessiva 65 mm	86,50	04	251
6 39 03 125 01 7	4014586189130	Forma diritta, Lunghezza tagliente 70 mm, Lunghezza complessiva 120 mm	80,30	04	252
6 39 03 128 01 2	4014586189161	Coltello	18,00	04	244
6 39 03 129 01 6	4014586189178	Set di raschietti	74,10	04	251
6 39 03 129 05 0	4014586210636	Raschietto, Lunghezza tagliente 12 mm, Lunghezza complessiva 64 mm	74,10	04	251
6 39 03 131 01 7	4014586210643	Raschietto, Larghezza taglio 25 mm	74,10	04	251
6 39 03 132 01 0	4014586189208	Coltello segmentato, Lunghezza tagliente 30 mm, Lunghezza complessiva 73 mm	55,90	04	244
6 39 03 133 01 4	4014586189215	Forma arcuata, Lunghezza tagliente 16 mm, Lunghezza complessiva 80 mm	84,00	04	252
6 39 03 143 01 3	4014586189314	Forma diritta, Lunghezza tagliente 16-43 mm, Lunghezza complessiva 100 mm	113,00	04	252
6 39 03 144 01 1	4014586189321	Raschietto, Larghezza taglio 13 mm	73,70	04	251
6 39 03 146 01 8	4014586189345	Raschietto, Lunghezza tagliente 18 mm, Lunghezza complessiva 65 mm	73,70	04	251
6 39 03 147 01 2	4014586189352	Forma a U, Lunghezza tagliente 32 mm	93,10	04	251



Nr. ordine	EAN	Descrizione	Prezzo in € IVA escl.	PK	Pagina
6 39 03 152 01 8	4014586189413	Forma arcuata, Lunghezza tagliente 39 mm, Lunghezza complessiva 85 mm	84,00	04	252
6 39 03 153 01 2	4014586189420	Forma a U, Lunghezza tagliente 52 mm	84,00	04	251
6 39 03 154 01 0	4014586189437	Forma a U, Lunghezza tagliente 45 mm	89,00	04	251
6 39 03 154 03 0	4014586269016	Forma a U, Conf. 1 pz.	44,20	04	-
6 39 03 155 01 4	4014586189444	Forma a U, Lunghezza tagliente 70 mm	91,50	04	251
6 39 03 156 01 7	4014586193939	Forma a U, Lunghezza tagliente 40 mm	99,10	04	252
6 39 03 157 01 1	4014586195803	Forma a U, Lunghezza tagliente 60 mm	84,00	04	251
6 39 03 160 01 5	4014586198781	Forma diritta, Lunghezza tagliente 54 mm, Lunghezza complessiva 120 mm	90,30	04	252
6 39 03 161 01 4	4014586198934	Coltello di pulitura	85,90	04	-
6 39 03 161 03 0	4014586315072	Coltello di pulitura	387,00	04	-
6 39 03 162 01 7	4014586198958	Coltello segmentato, Conf. 1 pz.	80,20	04	244
6 39 03 162 03 0	4014586315089	Coltello segmentato, Conf. 5 pz.	361,00	04	244
6 39 03 163 01 1	4014586200729	Forma a U, Lunghezza tagliente 28 mm	89,00	04	251
6 39 03 165 21 0	4014586389653	Raschietto flessibile, Attacco SL	9,43	04	237
6 39 03 166 01 6	4014586208862	Lama da taglio segmentata	73,90	04	243
6 39 03 167 25 7	4014586240794	Set di accessori per autofficine	234,00	04	253
6 39 03 167 32 0	4014586252445	Set di accessori Cargo	234,00	04	253
6 39 03 167 38 3	4014586265032	Set di accessori per officine specializzate nella sostituzione dei vetri	234,00	04	253
6 39 03 167 66 0	4014586343549	Set di accessori per lavori di falegnameria/allestimento d'interni	199,00	04	245
6 39 03 167 67 0	4014586343556	Set di accessori per riparazioni/sostituzioni finestre	199,00	04	245
6 39 03 168 01 8	4014586210247	Forma diritta, Lunghezza tagliente 45 mm, Lunghezza complessiva 120 mm	80,30	04	252
6 39 03 169 01 2	4014586210261	Forma diritta, Lunghezza tagliente 60-76 mm, Lunghezza complessiva 100 mm	113,00	04	252
6 39 03 170 01 4	4014586210285	Forma diritta, Lunghezza tagliente 18-39 mm, Lunghezza complessiva 100 mm	113,00	04	252
6 39 03 171 01 3	4014586210308	Forma diritta, Lunghezza tagliente 70 mm, Lunghezza complessiva 120 mm	80,30	04	251
6 39 03 172 01 6	4014586211978	Forma diritta, Lunghezza tagliente 35 mm, Lunghezza complessiva 75 mm	55,70	04	252
6 39 03 173 01 0	4014586211985	Forma diritta, Lunghezza tagliente 23 mm, Lunghezza complessiva 65 mm	86,50	04	251
6 39 03 174 01 8	4014586213736	Forma diritta, Lunghezza tagliente 27 mm, Lunghezza complessiva 85 mm	86,50	04	251
6 39 03 176 01 5	4014586214245	Forma diritta, Lunghezza tagliente 40 mm, Lunghezza complessiva 90 mm	56,80	04	251
6 39 03 177 01 9	4014586214252	Forma diritta, Lunghezza tagliente 65/8 mm, Lunghezza complessiva 85 mm	82,20	04	252
6 39 03 181 01 2	4014586215785	Forma diritta, Lunghezza tagliente 18 mm, Lunghezza complessiva 84 mm	86,50	04	251
6 39 03 182 01 5	4014586216010	Forma diritta, Lunghezza tagliente 42-60 mm, Lunghezza complessiva 145 mm	93,10	04	252
6 39 03 183 01 9	4014586216539	Coltello, Larghezza coltello 3 mm, Conf. 2 pz.	70,30	04	-
6 39 03 184 01 7	4014586216546	Coltello, Larghezza coltello 4 mm, Conf. 2 pz.	70,30	04	-
6 39 03 185 01 1	4014586216553	Coltello, Larghezza coltello 5 mm, Conf. 2 pz.	70,30	04	-
6 39 03 186 01 4	4014586216560	Coltello, Larghezza coltello 6 mm, Conf. 2 pz.	70,30	04	-
6 39 03 191 01 1	4014586217376	Forma a U, Lunghezza tagliente 32 mm	89,00	04	251
6 39 03 194 01 6	4014586221878	Forma diritta, Lunghezza tagliente 35 mm, Lunghezza complessiva 145 mm	93,10	04	251
6 39 03 195 01 0	4014586223513	Forma arcuata, Lunghezza tagliente 32-46 mm, Lunghezza complessiva 110 mm	113,00	04	252
6 39 03 196 01 3	4014586222974	Coltello segmentato, Conf. 1 pz.	81,20	04	244
6 39 03 196 02 0	4014586315096	Coltello segmentato, Conf. 5 pz.	367,00	04	244
6 39 03 197 01 7	4014586223506	Forma diritta	94,70	04	250
6 39 03 198 01 5	4014586223469	Forma diritta, Lunghezza tagliente 20-35 mm, Lunghezza complessiva 100 mm	113,00	04	252
6 39 03 200 21 0	4014586389660	Coltello, Larghezza coltello 3 mm, Attacco SLP	37,70	04	237
6 39 03 201 21 0	4014586389677	Coltello, Larghezza coltello 4 mm, Attacco SLP	37,70	04	237
6 39 03 202 21 0	4014586389684	Coltello, Larghezza coltello 5 mm, Attacco SLP	37,70	04	237
6 39 03 203 01 3	4014586228488	Forma diritta, Lunghezza tagliente 35/20 mm, Lunghezza complessiva 83 mm	82,20	04	252
6 39 03 206 01 8	4014586240930	Spatola, Lungh. 64 mm, Conf. 2 pz.	23,60	04	244
6 39 03 207 01 2	4014586240947	Forma a L, Lunghezza tagliente 25,4 mm	57,30	04	251
6 39 03 208 01 0	4014586240954	Forma a L, Lunghezza tagliente 19 mm	57,30	04	251
6 39 03 209 01 4	4014586245133	Forma a L, Lunghezza tagliente 38 mm	57,30	04	251
6 39 03 210 01 6	4014586245140	Forma a U, Lunghezza tagliente 19 mm	56,30	04	251
6 39 03 211 01 5	4014586245157	Forma a U, Lunghezza tagliente 22,5 mm	56,30	04	251
6 39 03 212 01 8	4014586245164	Forma a U, Lunghezza tagliente 38 mm	56,30	04	251
6 39 03 216 01 7	4014586258164	Forma diritta, Lunghezza tagliente 60 mm, Lunghezza complessiva 120 mm	79,00	04	252
6 39 03 216 02 0	4014586324302	Forma diritta, Conf. 100 pz.	1.956,00	04	-
6 39 03 217 01 1	4014586265810	A uncino, Lunghezza tagliente 38 mm	56,30	04	252
6 39 03 225 01 0	4014586294254	Coltello segmentato in metallo duro, Conf. 1 pz.	43,10	04	244
6 39 03 225 02 0	4014586294261	Coltello segmentato in metallo duro, Conf. 5 pz.	195,00	04	244
6 39 03 226 21 0	4014586389691	Raschietto rigido, Attacco SL	17,00	04	237
6 39 03 227 01 0	4014586342078	Spatola, Lungh. 72 mm, Conf. 2 pz.	23,90	04	244
6 39 03 234 21 0	4014586389714	Raschietto rigido, Attacco SLP	17,10	04	237
6 39 03 236 23 0	4014586389776	Coltello, Conf. 5 pz., Attacco SLM	24,90	04	237

Nr. ordine	EAN	Descrizione	Prezzo in € IVA escl.	PK	Pagina
6 39 03 237 21 0	4014586391175	Coltello di pulitura diamantato, Conf. 1 pz., Attacco SLM	85,90	04	237
6 39 03 237 23 0	4014586391182	Coltello di pulitura diamantato, Conf. 5 pz., Attacco SLM	387,00	04	237
6 39 03 238 21 0	4014586389738	Coltello, Attacco SLM, Conf. 1 pz., Profondità di taglio 69 mm	24,90	04	237
6 39 03 238 31 0	4014586433363	Coltello, Attacco SLM, Conf. 100 pz., Profondità di taglio 69 mm	1.893,00	04	-
6 39 03 239 23 0	4014586389745	Coltello, Attacco SLM, Conf. 5 pz., Profondità di taglio 65 mm	79,90	04	237
6 39 03 240 21 0	4014586391199	Lama da taglio in metallo duro, Conf. 1 pz., Attacco SLM	42,80	04	236
6 39 03 240 23 0	4014586391205	Lama da taglio in metallo duro, Conf. 5 pz., Attacco SLM	192,00	04	236
6 39 03 241 21 0	4014586391212	Lama da taglio in metallo duro, Conf. 1 pz., Attacco SLM	42,80	04	236
6 39 03 241 23 0	4014586391229	Lama da taglio in metallo duro, Conf. 5 pz., Attacco SLM	192,00	04	236
6 39 03 242 21 0	4014586391236	Lama diamantata, Conf. 1 pz., Attacco SLM	77,30	04	236
6 39 03 242 23 0	4014586391243	Lama diamantata, Conf. 5 pz., Attacco SLM	349,00	04	236
6 39 03 243 21 0	4014586391250	Lama diamantata, Conf. 1 pz., Attacco SLM	77,30	04	236
6 39 03 243 23 0	4014586391267	Lama diamantata, Conf. 5 pz., Attacco SLM	349,00	04	236
6 39 03 244 22 0	4014586389783	Lama da taglio segmentata, Conf. 2 pz., Attacco SLM	72,40	04	232
6 39 03 245 23 0	4014586389752	Coltello, Conf. 5 pz., Attacco SL	32,40	04	237
6 39 03 251 21 0	4014586409276	Multicoltello, Conf. 1 pz., Attacco SL	22,80	04	237
6 39 03 251 23 0	4014586409283	Multicoltello, Conf. 5 pz., Attacco SL	102,00	04	237
6 39 98 611 03 0	4014586621241	Griglia protettiva	34,10	02	-
6 42 01 001 00 0	4014586307305	Gancio togli-trucioli	44,90	02	-
6 42 01 005 01 0	4014586376554	Fioretto magnetico	52,50	02	145
6 42 03 001 00 0	4014586325118	Supporto struttura	5,72	02	-
6 42 03 002 01 0	4014586404844	Adattatore bussola, Attacco accessori QuickIN	38,30	02	48
6 42 03 003 01 0	4014586404851	Adattatore per maschio di filettatura, Attacco accessori QuickIN	91,30	02	48
6 42 03 003 02 0	4014586414546	Adattatore per maschio di filettatura, Attacco accessori QuickIN	35,70	02	48
6 42 03 004 01 0	4014586404547	Prolunga	65,10	02	-
6 42 03 005 01 0	4014586404554	Prolunga	129,00	02	59
6 42 03 006 01 0	4014586420844	Mandrino portapunta, Attacco accessori QuickIN	101,00	02	48
6 42 03 007 01 0	4014586420851	Adattatore per seghe a tazza, Attacco accessori QuickIN	86,90	02	48
6 42 03 008 01 0	4014586422909	Testa angolare, Attacco accessori QuickIN	112,00	02	48
6 42 03 009 01 0	4014586422985	Pinza di serraggio maschio di filettatura, Ø 3,5 mm, Quadro 2,7 mm, Attacco accessori QuickIN	55,40	02	48
6 42 03 010 01 0	4014586419961	Pinza di serraggio maschio di filettatura, Ø 4,5 mm, Quadro 3,4 mm, Attacco accessori QuickIN	55,40	02	48
6 42 03 011 01 0	4014586419978	Pinza di serraggio maschio di filettatura, Ø 6 mm, Quadro 4,9 mm, Attacco accessori QuickIN	55,40	02	48
6 42 03 012 01 0	4014586422992	Pinza di serraggio maschio di filettatura, Ø 7 mm, Quadro 5,5 mm, Attacco accessori QuickIN	55,40	02	48
6 42 03 013 01 0	4014586423005	Pinza di serraggio maschio di filettatura, Ø 8 mm, Quadro 6,2 mm, Attacco accessori QuickIN	55,40	02	48
6 42 03 014 01 0	4014586423012	Pinza di serraggio maschio di filettatura, Ø 9 mm, Quadro 7 mm, Attacco accessori QuickIN	55,40	02	48
6 42 03 015 01 0	4014586423029	Pinza di serraggio maschio di filettatura, Ø 10 mm, Quadro 8 mm, Attacco accessori QuickIN	55,40	02	48
6 42 03 016 01 0	4014586423203	Pinza di serraggio maschio di filettatura, Ø 11 mm, Quadro 9 mm, Attacco accessori QuickIN	55,40	02	48
6 42 03 017 02 0	4014586436401	Set di accessori QuickIN per metallo, Attacco accessori QuickIN	129,00	02	48
6 42 04 001 01 0	4014586351988	Filo da taglio	40,30	02	-
6 42 04 002 01 0	4014586354354	Set Anti-Metal-Cut	22,20	02	-
6 42 04 003 01 0	4014586371177	Set di prolunga	94,90	02	-
6 43 01 001 01 0	4014586440972	Testa di fresatura	389,00	02	149
6 43 01 002 01 0	4014586440989	Testa di fresatura	389,00	02	149
6 43 01 003 01 0	4014586440996	Testa di fresatura	567,00	02	149
6 43 01 004 01 0	4014586441009	Testa di fresatura	567,00	02	149
6 43 01 007 01 0	4014586447780	Testa di fresatura	389,00	02	149
6 43 01 008 01 0	4014586447797	Testa di fresatura	567,00	02	149
6 43 02 001 01 0	4014586441016	Placchetta di taglio SX, Conf. 10 pz.	210,00	02	148
6 43 02 002 01 0	4014586441023	Placchetta di taglio SX, Conf. 10 pz.	318,00	02	148
6 43 02 003 01 0	4014586441030	Placchetta di taglio KX, Conf. 10 pz.	314,00	02	149
6 43 02 004 01 0	4014586441047	Placchetta di taglio KX, Conf. 10 pz.	314,00	02	149
6 43 02 005 01 0	4014586441054	Placchetta di taglio KX, Conf. 10 pz.	349,00	02	149
6 43 02 006 01 0	4014586441061	Placchetta di taglio KX, Conf. 10 pz.	349,00	02	149
6 43 02 007 01 0	4014586447803	Placchetta di taglio SX, Conf. 10 pz.	210,00	02	148
6 43 02 008 01 0	4014586447810	Placchetta di taglio SX, Conf. 10 pz.	318,00	02	148
6 43 02 009 01 0	4014586447827	Placchetta di taglio SX, Conf. 10 pz.	318,00	02	148
6 43 02 010 01 0	4014586447834	Placchetta di taglio SX, Conf. 10 pz.	318,00	02	148
6 43 02 011 01 0	4014586447841	Placchetta di taglio KX, Conf. 10 pz.	337,00	02	149
6 43 02 012 01 0	4014586447858	Placchetta di taglio KX, Conf. 10 pz.	431,00	02	149
6 43 02 013 01 0	4014586447865	Placchetta di taglio KX, Conf. 10 pz.	455,00	02	149
6 43 02 014 01 0	4014586447872	Placchetta di taglio KX, Conf. 10 pz.	373,00	02	149
6 43 02 015 01 0	4014586447889	Placchetta di taglio KX, Conf. 10 pz.	349,00	02	149

Nr. ordine	EAN	Descrizione	Prezzo in € IVA escl.	PK	Pagina
6 43 02 016 01 0	4014586447896	Placchetta di taglio KX, Conf. 10 pz.	349,00	02	149
6 43 02 017 01 0	4014586447902	Placchetta di taglio KX, Conf. 10 pz.	373,00	02	149
6 43 02 018 01 0	4014586447919	Placchetta di taglio KX, Conf. 10 pz.	431,00	02	149
6 43 03 001 01 0	4014586441078	Rullo di guida	97,00	02	148
6 43 03 002 01 0	4014586441085	Rullo di guida	149,00	02	150
6 43 03 003 01 0	4014586441092	Rullo di guida	149,00	02	150
6 43 03 004 01 0	4014586441108	Rullo di guida	149,00	02	150
6 43 03 006 01 0	4014586447933	Rullo di guida	97,00	02	148
6 43 03 007 01 0	4014586447940	Rullo di guida	149,00	02	148
6 43 03 008 01 0	4014586447957	Rullo di guida	149,00	02	150
6 43 03 009 01 0	4014586447964	Rullo di guida	149,00	02	150
6 43 03 010 01 0	4014586447971	Rullo di guida	149,00	02	150
6 43 03 011 01 0	4014586447988	Rullo di guida	149,00	02	150
6 99 02 000 00 0	4014586277479	Contenitore raccogli-polvere	115,00	13	276
6 99 02 000 14 6	4014586330693	Dispositivo di pulizia tubo	341,00	13	279
6 99 02 000 14 8	4014586369129	Piano d'appoggio acciaio inox	197,00	13	276
6 99 02 000 14 9	4014586369136	Piano d'appoggio acciaio inox	227,00	13	277
6 99 02 000 15 0	4014586369143	Unità di bisellatura per la preparazione di cordoni di saldatura	262,00	13	276
6 99 02 000 15 1	4014586369150	Unità di bisellatura per la preparazione di cordoni di saldatura	292,00	13	277
6 99 02 000 18 7	4014586372655	Rullo di contatto, Ø 193,7 mm, Larghezza 150,0 mm	588,00	13	278
6 99 02 000 40 9	4014586405292	Rullo di contatto, Ø 16,0 mm, Larghezza 50,0 mm	77,60	13	258
6 99 02 000 41 0	4014586405308	Rullo di contatto, Ø 18,0 mm, Larghezza 50,0 mm	77,20	13	258
6 99 02 000 41 1	4014586405315	Rullo di contatto, Ø 19,0 mm, Larghezza 50,0 mm	77,60	13	258
6 99 02 000 41 2	4014586405322	Rullo di contatto, Ø 20,0 mm, Larghezza 50,0 mm	77,60	13	258
6 99 02 000 41 3	4014586405339	Rullo di contatto, Ø 21,0 mm, Larghezza 50,0 mm	73,70	13	258
6 99 02 000 41 4	4014586405346	Rullo di contatto, Ø 21,3 mm, Larghezza 50,0 mm	75,10	13	258
6 99 02 000 41 5	4014586405353	Rullo di contatto, Ø 22,0 mm, Larghezza 50,0 mm	77,60	13	258
6 99 02 000 41 6	4014586405360	Rullo di contatto, Ø 25,0 mm, Larghezza 50,0 mm	77,60	13	258
6 99 02 000 41 7	4014586405377	Rullo di contatto, Ø 25,4 mm, Larghezza 50,0 mm	77,60	13	258
6 99 02 000 41 8	4014586405384	Rullo di contatto, Ø 26,0 mm, Larghezza 50,0 mm	77,60	13	258
6 99 02 000 41 9	4014586405391	Rullo di contatto, Ø 26,9 mm, Larghezza 50,0 mm	77,60	13	258
6 99 02 000 42 0	4014586405407	Rullo di contatto, Ø 27,0 mm, Larghezza 50,0 mm	75,10	13	258
6 99 02 000 42 1	4014586405414	Rullo di contatto, Ø 28,0 mm, Larghezza 50,0 mm	73,70	13	258
6 99 02 000 42 2	4014586405421	Rullo di contatto, Ø 28,8 mm, Larghezza 50,0 mm	73,70	13	258
6 99 02 000 42 3	4014586405438	Rullo di contatto, Ø 30,0 mm, Larghezza 50,0 mm	77,60	13	258
6 99 02 000 42 4	4014586405445	Rullo di contatto, Ø 31,7 mm, Larghezza 50,0 mm	77,60	13	258
6 99 02 000 42 6	4014586405469	Rullo di contatto, Ø 33,0 mm, Larghezza 50,0 mm	77,60	13	258
6 99 02 000 42 7	4014586405476	Rullo di contatto, Ø 33,7 mm, Larghezza 50,0 mm	77,60	13	258
6 99 02 000 42 8	4014586405483	Rullo di contatto, Ø 34,0 mm, Larghezza 50,0 mm	77,60	13	258
6 99 02 000 42 9	4014586405490	Rullo di contatto, Ø 35,0 mm, Larghezza 50,0 mm	76,20	13	258
6 99 02 000 43 0	4014586405506	Rullo di contatto, Ø 38,0 mm, Larghezza 50,0 mm	77,60	13	258
6 99 02 000 43 1	4014586405513	Rullo di contatto, Ø 38,1 mm, Larghezza 50,0 mm	77,60	13	258
6 99 02 000 43 2	4014586405520	Rullo di contatto, Ø 38,3 mm, Larghezza 50,0 mm	77,60	13	258
6 99 02 000 43 3	4014586405537	Rullo di contatto, Ø 40,0 mm, Larghezza 50,0 mm	77,60	13	258
6 99 02 000 43 4	4014586405544	Rullo di contatto, Ø 42,0 mm, Larghezza 50,0 mm	77,60	13	258
6 99 02 000 43 5	4014586405551	Rullo di contatto, Ø 42,4 mm, Larghezza 50,0 mm	77,60	13	258
6 99 02 001 00 0	4014586277486	Arresto di finecorsa	185,00	13	274
6 99 02 002 00 0	4014586277493	Attacco per aspirazione	115,00	02	-
6 99 02 004 00 0	4014586277516	Ganasce inox	173,00	06	274
6 99 02 006 00 0	4014586277530	Spazzola in acciaio, Spessore del filo 0,20 mm	214,00	12	276
6 99 02 007 00 0	4014586277547	Spazzola in acciaio, Spessore del filo 0,35 mm	197,00	12	276
6 99 02 008 00 0	4014586277554	Spazzola in acciaio, Spessore del filo 0,50 mm	197,00	12	276
6 99 02 009 00 0	4014586277561	Spazzola in acciaio, Spessore del filo 0,20 mm	378,00	12	276
6 99 02 010 00 0	4014586277578	Spazzola in acciaio, Spessore del filo 0,35 mm	327,00	12	276
6 99 02 020 00 0	4014586277677	Rullo di contatto, Ø 16,0 mm, Larghezza 75,0 mm	119,00	13	275
6 99 02 021 00 0	4014586277684	Rullo di contatto, Ø 17,0 mm, Larghezza 75,0 mm	119,00	13	275
6 99 02 022 00 0	4014586277691	Rullo di contatto, Ø 17,2 mm, Larghezza 75,0 mm	119,00	13	275
6 99 02 023 00 0	4014586277707	Rullo di contatto, Ø 18,0 mm, Larghezza 75,0 mm	115,00	13	275
6 99 02 024 00 0	4014586277714	Rullo di contatto, Ø 19,0 mm, Larghezza 75,0 mm	119,00	13	275
6 99 02 025 00 0	4014586277721	Rullo di contatto, Ø 20,0 mm, Larghezza 75,0 mm	119,00	13	275
6 99 02 026 00 0	4014586277738	Rullo di contatto, Ø 21,0 mm, Larghezza 75,0 mm	115,00	13	275
6 99 02 027 00 0	4014586277745	Rullo di contatto, Ø 21,3 mm, Larghezza 75,0 mm	119,00	13	275

Nr. ordine	EAN	Descrizione	Prezzo in € IVA escl.	PK	Pagina
6 99 02 028 00 0	4014586277752	Rullo di contatto, Ø 22,0 mm, Larghezza 75,0 mm	113,00	13	275
6 99 02 029 00 0	4014586277769	Rullo di contatto, Ø 22,2 mm, Larghezza 75,0 mm	119,00	13	275
6 99 02 030 00 0	4014586277776	Rullo di contatto, Ø 22,5 mm, Larghezza 75,0 mm	113,00	13	275
6 99 02 031 00 0	4014586277783	Rullo di contatto, Ø 23,0 mm, Larghezza 75,0 mm	115,00	13	275
6 99 02 032 00 0	4014586277790	Rullo di contatto, Ø 23,1 mm, Larghezza 75,0 mm	115,00	13	275
6 99 02 033 00 0	4014586277806	Rullo di contatto, Ø 24,0 mm, Larghezza 75,0 mm	119,00	13	275
6 99 02 034 00 0	4014586277813	Rullo di contatto, Ø 24,5 mm, Larghezza 75,0 mm	119,00	13	275
6 99 02 035 00 0	4014586277820	Rullo di contatto, Ø 25,0 mm, Larghezza 75,0 mm	119,00	13	275
6 99 02 036 00 0	4014586277837	Rullo di contatto, Ø 25,4 mm, Larghezza 75,0 mm	119,00	13	275
6 99 02 037 00 0	4014586277844	Rullo di contatto, Ø 25,9 mm, Larghezza 75,0 mm	119,00	13	275
6 99 02 038 00 0	4014586277851	Rullo di contatto, Ø 26,0 mm, Larghezza 75,0 mm	119,00	13	275
6 99 02 039 00 0	4014586277868	Rullo di contatto, Ø 26,4 mm, Larghezza 75,0 mm	113,00	13	275
6 99 02 040 00 0	4014586277875	Rullo di contatto, Ø 26,9 mm, Larghezza 75,0 mm	119,00	13	275
6 99 02 041 00 0	4014586277882	Rullo di contatto, Ø 27,0 mm, Larghezza 75,0 mm	119,00	13	275
6 99 02 042 00 0	4014586277899	Rullo di contatto, Ø 28,0 mm, Larghezza 75,0 mm	119,00	13	275
6 99 02 043 00 0	4014586277905	Rullo di contatto, Ø 28,6 mm, Larghezza 75,0 mm	119,00	13	275
6 99 02 044 00 0	4014586277912	Rullo di contatto, Ø 28,8 mm, Larghezza 75,0 mm	113,00	13	275
6 99 02 045 00 0	4014586277929	Rullo di contatto, Ø 29,0 mm, Larghezza 75,0 mm	119,00	13	275
6 99 02 046 00 0	4014586277936	Rullo di contatto, Ø 30,0 mm, Larghezza 75,0 mm	119,00	13	275
6 99 02 047 00 0	4014586277943	Rullo di contatto, Ø 31,7 mm, Larghezza 75,0 mm	119,00	13	275
6 99 02 048 00 0	4014586277950	Rullo di contatto, Ø 32,0 mm, Larghezza 75,0 mm	119,00	13	275
6 99 02 049 00 0	4014586277967	Rullo di contatto, Ø 33,0 mm, Larghezza 75,0 mm	119,00	13	275
6 99 02 050 00 0	4014586277974	Rullo di contatto, Ø 33,7 mm, Larghezza 75,0 mm	119,00	13	275
6 99 02 051 00 0	4014586277981	Rullo di contatto, Ø 34,0 mm, Larghezza 75,0 mm	119,00	13	275
6 99 02 052 00 0	4014586277998	Rullo di contatto, Ø 35,0 mm, Larghezza 75,0 mm	119,00	13	275
6 99 02 053 00 0	4014586278001	Rullo di contatto, Ø 36,0 mm, Larghezza 75,0 mm	118,00	13	275
6 99 02 054 00 0	4014586278018	Rullo di contatto, Ø 37,5 mm, Larghezza 75,0 mm	119,00	13	275
6 99 02 055 00 0	4014586278025	Rullo di contatto, Ø 38,0 mm, Larghezza 75,0 mm	119,00	13	275
6 99 02 056 00 0	4014586278032	Rullo di contatto, Ø 38,1 mm, Larghezza 75,0 mm	119,00	13	275
6 99 02 057 00 0	4014586278049	Rullo di contatto, Ø 38,3 mm, Larghezza 75,0 mm	119,00	13	275
6 99 02 058 00 0	4014586278056	Rullo di contatto, Ø 40,0 mm, Larghezza 75,0 mm	119,00	13	275
6 99 02 059 00 0	4014586278063	Rullo di contatto, Ø 41,0 mm, Larghezza 75,0 mm	115,00	13	275
6 99 02 060 00 0	4014586278070	Rullo di contatto, Ø 41,2 mm, Larghezza 75,0 mm	119,00	13	275
6 99 02 061 00 0	4014586278087	Rullo di contatto, Ø 42,0 mm, Larghezza 75,0 mm	119,00	13	275
6 99 02 062 00 0	4014586278094	Rullo di contatto, Ø 42,4 mm, Larghezza 75,0 mm	119,00	13	275
6 99 02 063 00 0	4014586278100	Rullo di contatto, Ø 42,6 mm, Larghezza 75,0 mm	115,00	13	275
6 99 02 064 00 0	4014586278117	Rullo di contatto, Ø 43,0 mm, Larghezza 75,0 mm	119,00	13	275
6 99 02 065 00 0	4014586278124	Rullo di contatto, Ø 43,3 mm, Larghezza 75,0 mm	119,00	13	275
6 99 02 066 00 0	4014586278131	Rullo di contatto, Ø 44,0 mm, Larghezza 75,0 mm	119,00	13	275
6 99 02 067 00 0	4014586278148	Rullo di contatto, Ø 44,5 mm, Larghezza 75,0 mm	119,00	13	275
6 99 02 068 00 0	4014586278155	Rullo di contatto, Ø 45,0 mm, Larghezza 75,0 mm	115,00	13	275
6 99 02 069 00 0	4014586278162	Rullo di contatto, Ø 46,0 mm, Larghezza 75,0 mm	119,00	13	275
6 99 02 070 00 0	4014586278179	Rullo di contatto, Ø 48,0 mm, Larghezza 75,0 mm	119,00	13	275
6 99 02 071 00 0	4014586278186	Rullo di contatto, Ø 48,3 mm, Larghezza 75,0 mm	119,00	13	275
6 99 02 072 00 0	4014586278193	Rullo di contatto, Ø 49,0 mm, Larghezza 75,0 mm	115,00	13	275
6 99 02 073 00 0	4014586278209	Rullo di contatto, Ø 50,0 mm, Larghezza 75,0 mm	119,00	13	275
6 99 02 074 00 0	4014586278216	Rullo di contatto, Ø 50,8 mm, Larghezza 75,0 mm	146,00	13	275
6 99 02 075 00 0	4014586278223	Rullo di contatto, Ø 51,0 mm, Larghezza 75,0 mm	141,00	13	275
6 99 02 076 00 0	4014586278230	Rullo di contatto, Ø 53,0 mm, Larghezza 75,0 mm	146,00	13	275
6 99 02 077 00 0	4014586278247	Rullo di contatto, Ø 53,7 mm, Larghezza 75,0 mm	146,00	13	275
6 99 02 078 00 0	4014586278254	Rullo di contatto, Ø 54,0 mm, Larghezza 75,0 mm	144,00	13	275
6 99 02 079 00 0	4014586278261	Rullo di contatto, Ø 55,0 mm, Larghezza 75,0 mm	146,00	13	275
6 99 02 080 00 0	4014586278278	Rullo di contatto, Ø 57,0 mm, Larghezza 75,0 mm	139,00	13	275
6 99 02 081 00 0	4014586278285	Rullo di contatto, Ø 58,0 mm, Larghezza 75,0 mm	146,00	13	275
6 99 02 082 00 0	4014586278292	Rullo di contatto, Ø 59,0 mm, Larghezza 75,0 mm	146,00	13	275
6 99 02 083 00 0	4014586278308	Rullo di contatto, Ø 60,0 mm, Larghezza 75,0 mm	146,00	13	275
6 99 02 084 00 0	4014586278315	Rullo di contatto, Ø 60,3 mm, Larghezza 75,0 mm	146,00	13	275
6 99 02 085 00 0	4014586278322	Rullo di contatto, Ø 63,0 mm, Larghezza 75,0 mm	141,00	13	275
6 99 02 086 00 0	4014586278339	Rullo di contatto, Ø 63,5 mm, Larghezza 75,0 mm	146,00	13	275
6 99 02 087 00 0	4014586278346	Rullo di contatto, Ø 65,0 mm, Larghezza 75,0 mm	141,00	13	275
6 99 02 088 00 0	4014586278353	Rullo di contatto, Ø 67,0 mm, Larghezza 75,0 mm	141,00	13	275
6 99 02 089 00 0	4014586278360	Rullo di contatto, Ø 69,0 mm, Larghezza 75,0 mm	146,00	13	275

Nr. ordine	EAN	Descrizione	Prezzo in € IVA escl.	PK	Pagina
6 99 02 090 00 0	4014586278377	Rullo di contatto, Ø 70,0 mm, Larghezza 75,0 mm	146,00	13	275
6 99 02 091 00 0	4014586278384	Rullo di contatto, Ø 73,0 mm, Larghezza 75,0 mm	146,00	13	275
6 99 02 092 00 0	4014586278391	Rullo di contatto, Ø 75,0 mm, Larghezza 75,0 mm	146,00	13	275
6 99 02 093 00 0	4014586278407	Rullo di contatto, Ø 76,0 mm, Larghezza 75,0 mm	159,00	13	275
6 99 02 094 00 0	4014586278414	Rullo di contatto, Ø 76,1 mm, Larghezza 75,0 mm	167,00	13	275
6 99 02 095 00 0	4014586278421	Rullo di contatto, Ø 76,2 mm, Larghezza 75,0 mm	167,00	13	275
6 99 02 096 00 0	4014586278438	Rullo di contatto, Ø 80,0 mm, Larghezza 75,0 mm	166,00	13	275
6 99 02 097 00 0	4014586278445	Rullo di contatto, Ø 82,5 mm, Larghezza 75,0 mm	162,00	13	275
6 99 02 098 00 0	4014586278452	Rullo di contatto, Ø 88,9 mm, Larghezza 75,0 mm	167,00	13	275
6 99 02 099 00 0	4014586278469	Rullo di contatto, Ø 90,0 mm, Larghezza 75,0 mm	167,00	13	275
6 99 02 100 00 0	4014586278476	Emulsione raffreddamento	333,00	13	276
6 99 02 101 00 0	4014586283098	Rullo di contatto, Ø 20,0 mm, Larghezza 150,0 mm	170,00	13	277
6 99 02 102 00 0	4014586283104	Rullo di contatto, Ø 22,0 mm, Larghezza 150,0 mm	170,00	13	277
6 99 02 103 00 0	4014586283111	Rullo di contatto, Ø 25,0 mm, Larghezza 150,0 mm	170,00	13	277
6 99 02 104 00 0	4014586283128	Rullo di contatto, Ø 25,4 mm, Larghezza 150,0 mm	170,00	13	277
6 99 02 105 00 0	4014586283135	Rullo di contatto, Ø 26,9 mm, Larghezza 150,0 mm	170,00	13	277
6 99 02 106 00 0	4014586283142	Rullo di contatto, Ø 28,0 mm, Larghezza 150,0 mm	162,00	13	277
6 99 02 107 00 0	4014586283159	Rullo di contatto, Ø 30,0 mm, Larghezza 150,0 mm	170,00	13	277
6 99 02 108 00 0	4014586283166	Rullo di contatto, Ø 32,0 mm, Larghezza 150,0 mm	170,00	13	277
6 99 02 109 00 0	4014586283173	Rullo di contatto, Ø 33,7 mm, Larghezza 150,0 mm	170,00	13	277
6 99 02 110 00 0	4014586283180	Rullo di contatto, Ø 35,0 mm, Larghezza 150,0 mm	170,00	13	277
6 99 02 111 00 0	4014586283197	Rullo di contatto, Ø 38,0 mm, Larghezza 150,0 mm	170,00	13	277
6 99 02 112 00 0	4014586283203	Rullo di contatto, Ø 38,1 mm, Larghezza 150,0 mm	170,00	13	277
6 99 02 113 00 0	4014586283210	Rullo di contatto, Ø 38,3 mm, Larghezza 150,0 mm	170,00	13	277
6 99 02 114 00 0	4014586283227	Rullo di contatto, Ø 40,0 mm, Larghezza 150,0 mm	170,00	13	277
6 99 02 115 00 0	4014586283234	Rullo di contatto, Ø 42,4 mm, Larghezza 150,0 mm	170,00	13	277
6 99 02 116 00 0	4014586283241	Rullo di contatto, Ø 44,5 mm, Larghezza 150,0 mm	170,00	13	277
6 99 02 117 00 0	4014586283258	Rullo di contatto, Ø 48,3 mm, Larghezza 150,0 mm	170,00	13	277
6 99 02 118 00 0	4014586283265	Rullo di contatto, Ø 50,0 mm, Larghezza 150,0 mm	170,00	13	277
6 99 02 119 00 0	4014586283272	Rullo di contatto, Ø 50,8 mm, Larghezza 150,0 mm	194,00	13	277
6 99 02 120 00 0	4014586283289	Rullo di contatto, Ø 60,0 mm, Larghezza 150,0 mm	194,00	13	277
6 99 02 121 00 0	4014586283296	Rullo di contatto, Ø 60,3 mm, Larghezza 150,0 mm	194,00	13	277
6 99 02 122 00 0	4014586283302	Rullo di contatto, Ø 63,5 mm, Larghezza 150,0 mm	194,00	13	277
6 99 02 123 00 0	4014586283319	Rullo di contatto, Ø 69,0 mm, Larghezza 150,0 mm	194,00	13	277
6 99 02 125 00 0	4014586283333	Rullo di contatto, Ø 76,2 mm, Larghezza 150,0 mm	264,00	13	277
6 99 02 126 00 0	4014586283340	Rullo di contatto, Ø 84,0 mm, Larghezza 150,0 mm	264,00	13	277
6 99 02 127 00 0	4014586283357	Rullo di contatto, Ø 88,9 mm, Larghezza 150,0 mm	264,00	13	277
6 99 02 128 00 0	4014586283364	Rullo di contatto, Ø 101,6 mm, Larghezza 150,0 mm	264,00	13	277
6 99 02 129 00 0	4014586283371	Rullo di contatto, Ø 104,0 mm, Larghezza 150,0 mm	368,00	13	277
6 99 02 130 00 0	4014586283388	Rullo di contatto, Ø 108,0 mm, Larghezza 150,0 mm	368,00	13	277
6 99 02 131 00 0	4014586283395	Rullo di contatto, Ø 114,3 mm, Larghezza 150,0 mm	368,00	13	278
6 99 02 132 00 0	4014586283401	Rullo di contatto, Ø 133,0 mm, Larghezza 150,0 mm	815,00	13	278
6 99 02 133 00 0	4014586283418	Rullo di contatto, Ø 139,7 mm, Larghezza 150,0 mm	815,00	13	278
6 99 02 134 00 0	4014586283425	Rullo di contatto, Ø 168,3 mm, Larghezza 150,0 mm	890,00	13	278
6 99 02 155 00 0	4014586284835	Rullo di contatto, Ø 152,4 mm, Larghezza 150,0 mm	830,00	13	278
6 99 02 176 00 0	4014586285528	Supporto orientabile GIT	330,00	13	279
6 99 02 179 60 0	4014586349381	Set guida tubi	277,00	13	275
6 99 02 180 60 0	4014586351193	Set guida tubi, Lunghezza max. tubo 1 000 mm	463,00	13	275
6 99 02 181 60 0	4014586351209	Set guida tubi, Lunghezza max. tubo 1 500 mm	1.137,00	13	275
6 99 02 182 00 0	4014586285580	Attacco per aspirazione	180,00	13	278
6 99 02 183 00 0	4014586285597	Adattatore multiplo 2 x 7 poli	145,00	13	279
6 99 02 188 00 0	4014586290683	Rullo di contatto, Ø 16,0 mm, Larghezza 150,0 mm	170,00	13	277
6 99 02 189 00 0	4014586290706	Rullo di contatto, Ø 18,0 mm, Larghezza 150,0 mm	170,00	13	277
6 99 02 190 00 0	4014586290713	Rullo di contatto, Ø 19,0 mm, Larghezza 150,0 mm	170,00	13	277
6 99 02 191 00 0	4014586290720	Rullo di contatto, Ø 19,1 mm, Larghezza 150,0 mm	170,00	13	277
6 99 02 192 00 0	4014586290737	Rullo di contatto, Ø 21,0 mm, Larghezza 150,0 mm	170,00	13	277
6 99 02 193 00 0	4014586290744	Rullo di contatto, Ø 21,3 mm, Larghezza 150,0 mm	170,00	13	277
6 99 02 194 00 0	4014586290751	Rullo di contatto, Ø 22,3 mm, Larghezza 150,0 mm	170,00	13	277
6 99 02 195 00 0	4014586290768	Rullo di contatto, Ø 23,0 mm, Larghezza 150,0 mm	170,00	13	277
6 99 02 196 00 0	4014586290775	Rullo di contatto, Ø 23,2 mm, Larghezza 150,0 mm	170,00	13	277
6 99 02 197 00 0	4014586290782	Rullo di contatto, Ø 24,3 mm, Larghezza 150,0 mm	170,00	13	277
6 99 02 198 00 0	4014586290799	Rullo di contatto, Ø 26,1 mm, Larghezza 150,0 mm	170,00	13	277

Nr. ordine	EAN	Descrizione	Prezzo in € IVA escl.	PK	Pagina
6 99 02 199 00 0	4014586290805	Rullo di contatto, Ø 26,7 mm, Larghezza 150,0 mm	170,00	13	277
6 99 02 200 00 0	4014586290812	Rullo di contatto, Ø 27,0 mm, Larghezza 150,0 mm	170,00	13	277
6 99 02 201 00 0	4014586290829	Rullo di contatto, Ø 28,3 mm, Larghezza 150,0 mm	170,00	13	277
6 99 02 202 00 0	4014586290836	Rullo di contatto, Ø 28,6 mm, Larghezza 150,0 mm	170,00	13	277
6 99 02 203 00 0	4014586290843	Rullo di contatto, Ø 29,2 mm, Larghezza 150,0 mm	170,00	13	277
6 99 02 204 00 0	4014586290850	Rullo di contatto, Ø 31,1 mm, Larghezza 150,0 mm	170,00	13	277
6 99 02 205 00 0	4014586290867	Rullo di contatto, Ø 31,5 mm, Larghezza 150,0 mm	170,00	13	277
6 99 02 206 00 0	4014586290874	Rullo di contatto, Ø 31,8 mm, Larghezza 150,0 mm	170,00	13	277
6 99 02 207 00 0	4014586290881	Rullo di contatto, Ø 33,0 mm, Larghezza 150,0 mm	170,00	13	277
6 99 02 208 00 0	4014586290898	Rullo di contatto, Ø 33,4 mm, Larghezza 150,0 mm	170,00	13	277
6 99 02 209 00 0	4014586290904	Rullo di contatto, Ø 34,0 mm, Larghezza 150,0 mm	170,00	13	277
6 99 02 210 00 0	4014586290911	Rullo di contatto, Ø 37,4 mm, Larghezza 150,0 mm	170,00	13	277
6 99 02 211 00 0	4014586290928	Rullo di contatto, Ø 39,8 mm, Larghezza 150,0 mm	170,00	13	277
6 99 02 212 00 0	4014586290935	Rullo di contatto, Ø 40,1 mm, Larghezza 150,0 mm	170,00	13	277
6 99 02 213 00 0	4014586290942	Rullo di contatto, Ø 41,3 mm, Larghezza 150,0 mm	170,00	13	277
6 99 02 214 00 0	4014586290959	Rullo di contatto, Ø 42,0 mm, Larghezza 150,0 mm	170,00	13	277
6 99 02 215 00 0	4014586290966	Rullo di contatto, Ø 42,1 mm, Larghezza 150,0 mm	170,00	13	277
6 99 02 216 00 0	4014586290973	Rullo di contatto, Ø 42,2 mm, Larghezza 150,0 mm	170,00	13	277
6 99 02 217 00 0	4014586290980	Rullo di contatto, Ø 43,0 mm, Larghezza 150,0 mm	170,00	13	277
6 99 02 218 00 0	4014586290997	Rullo di contatto, Ø 45,0 mm, Larghezza 150,0 mm	170,00	13	277
6 99 02 219 00 0	4014586291000	Rullo di contatto, Ø 45,7 mm, Larghezza 150,0 mm	170,00	13	277
6 99 02 221 00 0	4014586291024	Rullo di contatto, Ø 47,4 mm, Larghezza 150,0 mm	170,00	13	277
6 99 02 222 00 0	4014586291031	Rullo di contatto, Ø 48,0 mm, Larghezza 150,0 mm	170,00	13	277
6 99 02 223 00 0	4014586291048	Rullo di contatto, Ø 49,0 mm, Larghezza 150,0 mm	170,00	13	277
6 99 02 224 00 0	4014586291055	Rullo di contatto, Ø 50,1 mm, Larghezza 150,0 mm	194,00	13	277
6 99 02 225 00 0	4014586291062	Rullo di contatto, Ø 51,0 mm, Larghezza 150,0 mm	194,00	13	277
6 99 02 226 00 0	4014586291086	Rullo di contatto, Ø 53,0 mm, Larghezza 150,0 mm	194,00	13	277
6 99 02 227 00 0	4014586291093	Rullo di contatto, Ø 93,2 mm, Larghezza 150,0 mm	264,00	13	277
6 99 02 228 00 0	4014586291109	Rullo di contatto, Ø 107,0 mm, Larghezza 150,0 mm	368,00	13	277
6 99 02 229 00 0	4014586291116	Rullo di contatto, Ø 54,0 mm, Larghezza 150,0 mm	194,00	13	277
6 99 02 230 00 0	4014586291123	Rullo di contatto, Ø 55,0 mm, Larghezza 150,0 mm	194,00	13	277
6 99 02 231 00 0	4014586291130	Rullo di contatto, Ø 57,0 mm, Larghezza 150,0 mm	194,00	13	277
6 99 02 232 00 0	4014586291147	Rullo di contatto, Ø 57,8 mm, Larghezza 150,0 mm	194,00	13	277
6 99 02 233 00 0	4014586291154	Rullo di contatto, Ø 58,0 mm, Larghezza 150,0 mm	194,00	13	277
6 99 02 234 00 0	4014586291161	Rullo di contatto, Ø 59,5 mm, Larghezza 150,0 mm	194,00	13	277
6 99 02 235 00 0	4014586291178	Rullo di contatto, Ø 62,0 mm, Larghezza 150,0 mm	194,00	13	277
6 99 02 236 00 0	4014586291185	Rullo di contatto, Ø 63,0 mm, Larghezza 150,0 mm	194,00	13	277
6 99 02 237 00 0	4014586291192	Rullo di contatto, Ø 64,2 mm, Larghezza 150,0 mm	194,00	13	277
6 99 02 238 00 0	4014586291208	Rullo di contatto, Ø 65,0 mm, Larghezza 150,0 mm	194,00	13	277
6 99 02 239 00 0	4014586291215	Rullo di contatto, Ø 66,0 mm, Larghezza 150,0 mm	194,00	13	277
6 99 02 240 00 0	4014586291222	Rullo di contatto, Ø 66,3 mm, Larghezza 150,0 mm	194,00	13	277
6 99 02 241 00 0	4014586291239	Rullo di contatto, Ø 66,7 mm, Larghezza 150,0 mm	194,00	13	277
6 99 02 242 00 0	4014586291246	Rullo di contatto, Ø 67,1 mm, Larghezza 150,0 mm	194,00	13	277
6 99 02 243 00 0	4014586291253	Rullo di contatto, Ø 69,9 mm, Larghezza 150,0 mm	194,00	13	277
6 99 02 244 00 0	4014586291260	Rullo di contatto, Ø 70,0 mm, Larghezza 150,0 mm	194,00	13	277
6 99 02 245 00 0	4014586291277	Rullo di contatto, Ø 73,0 mm, Larghezza 150,0 mm	194,00	13	277
6 99 02 246 00 0	4014586291284	Rullo di contatto, Ø 73,8 mm, Larghezza 150,0 mm	194,00	13	277
6 99 02 247 00 0	4014586291291	Rullo di contatto, Ø 75,0 mm, Larghezza 150,0 mm	194,00	13	277
6 99 02 248 00 0	4014586291307	Rullo di contatto, Ø 75,1 mm, Larghezza 150,0 mm	264,00	13	277
6 99 02 249 00 0	4014586291314	Rullo di contatto, Ø 76,0 mm, Larghezza 150,0 mm	264,00	13	277
6 99 02 250 00 0	4014586291321	Rullo di contatto, Ø 78,0 mm, Larghezza 150,0 mm	264,00	13	277
6 99 02 251 00 0	4014586291338	Rullo di contatto, Ø 79,4 mm, Larghezza 150,0 mm	264,00	13	277
6 99 02 252 00 0	4014586291345	Rullo di contatto, Ø 79,8 mm, Larghezza 150,0 mm	264,00	13	277
6 99 02 253 00 0	4014586291352	Rullo di contatto, Ø 80,0 mm, Larghezza 150,0 mm	264,00	13	277
6 99 02 254 00 0	4014586291369	Rullo di contatto, Ø 80,2 mm, Larghezza 150,0 mm	264,00	13	277
6 99 02 255 00 0	4014586291376	Rullo di contatto, Ø 81,0 mm, Larghezza 150,0 mm	264,00	13	277
6 99 02 256 00 0	4014586291383	Rullo di contatto, Ø 82,0 mm, Larghezza 150,0 mm	264,00	13	277
6 99 02 257 00 0	4014586291390	Rullo di contatto, Ø 82,1 mm, Larghezza 150,0 mm	264,00	13	277
6 99 02 258 00 0	4014586291406	Rullo di contatto, Ø 82,5 mm, Larghezza 150,0 mm	264,00	13	277
6 99 02 259 00 0	4014586291413	Rullo di contatto, Ø 83,0 mm, Larghezza 150,0 mm	264,00	13	277
6 99 02 260 00 0	4014586291420	Rullo di contatto, Ø 84,1 mm, Larghezza 150,0 mm	264,00	13	277
6 99 02 261 00 0	4014586291437	Rullo di contatto, Ø 85,0 mm, Larghezza 150,0 mm	264,00	13	277

Nr. ordine	EAN	Descrizione	Prezzo in € IVA escl.	PK	Pagina
6 99 02 262 00 0	4014586291444	Rullo di contatto, Ø 86,7 mm, Larghezza 150,0 mm	264,00	13	277
6 99 02 263 00 0	4014586291451	Rullo di contatto, Ø 87,0 mm, Larghezza 150,0 mm	264,00	13	277
6 99 02 264 00 0	4014586291468	Rullo di contatto, Ø 88,0 mm, Larghezza 150,0 mm	264,00	13	277
6 99 02 265 00 0	4014586291475	Rullo di contatto, Ø 89,0 mm, Larghezza 150,0 mm	264,00	13	277
6 99 02 266 00 0	4014586291482	Rullo di contatto, Ø 89,3 mm, Larghezza 150,0 mm	264,00	13	277
6 99 02 267 00 0	4014586291499	Rullo di contatto, Ø 89,9 mm, Larghezza 150,0 mm	264,00	13	277
6 99 02 268 00 0	4014586291505	Rullo di contatto, Ø 90,0 mm, Larghezza 150,0 mm	264,00	13	277
6 99 02 269 00 0	4014586291512	Rullo di contatto, Ø 92,0 mm, Larghezza 150,0 mm	264,00	13	277
6 99 02 271 00 0	4014586291543	Rullo di contatto, Ø 100,0 mm, Larghezza 150,0 mm	264,00	13	277
6 99 02 272 00 0	4014586291635	Rullo di contatto, Ø 100,5 mm, Larghezza 150,0 mm	264,00	13	277
6 99 02 273 00 0	4014586291642	Rullo di contatto, Ø 101,0 mm, Larghezza 150,0 mm	264,00	13	277
6 99 02 274 00 0	4014586291659	Rullo di contatto, Ø 101,3 mm, Larghezza 150,0 mm	264,00	13	277
6 99 02 275 00 0	4014586291987	Rullo di contatto, Ø 102,0 mm, Larghezza 150,0 mm	264,00	13	277
6 99 02 276 00 0	4014586291994	Rullo di contatto, Ø 102,5 mm, Larghezza 150,0 mm	264,00	13	277
6 99 02 277 00 0	4014586292007	Rullo di contatto, Ø 102,6 mm, Larghezza 150,0 mm	368,00	13	277
6 99 02 278 00 0	4014586292014	Rullo di contatto, Ø 105,0 mm, Larghezza 150,0 mm	368,00	13	277
6 99 02 279 00 0	4014586292021	Rullo di contatto, Ø 106,7 mm, Larghezza 150,0 mm	368,00	13	277
6 99 02 281 00 0	4014586292045	Rullo di contatto, Ø 110,0 mm, Larghezza 150,0 mm	368,00	13	277
6 99 02 282 00 0	4014586292052	Rullo di contatto, Ø 114,0 mm, Larghezza 150,0 mm	368,00	13	278
6 99 02 283 00 0	4014586292069	Rullo di contatto, Ø 115,0 mm, Larghezza 150,0 mm	368,00	13	278
6 99 02 284 00 0	4014586292076	Rullo di contatto, Ø 117,0 mm, Larghezza 150,0 mm	368,00	13	278
6 99 02 285 00 0	4014586292083	Rullo di contatto, Ø 118,0 mm, Larghezza 150,0 mm	368,00	13	278
6 99 02 286 00 0	4014586292090	Rullo di contatto, Ø 118,2 mm, Larghezza 150,0 mm	368,00	13	278
6 99 02 287 00 0	4014586292106	Rullo di contatto, Ø 120,0 mm, Larghezza 150,0 mm	368,00	13	278
6 99 02 288 00 0	4014586292113	Rullo di contatto, Ø 121,0 mm, Larghezza 150,0 mm	368,00	13	278
6 99 02 289 00 0	4014586293080	Rullo di contatto, Ø 122,0 mm, Larghezza 150,0 mm	368,00	13	278
6 99 02 290 00 0	4014586292120	Rullo di contatto, Ø 124,0 mm, Larghezza 150,0 mm	368,00	13	278
6 99 02 291 00 0	4014586292137	Rullo di contatto, Ø 125,0 mm, Larghezza 150,0 mm	368,00	13	278
6 99 02 292 00 0	4014586292144	Rullo di contatto, Ø 127,0 mm, Larghezza 150,0 mm	357,00	13	278
6 99 02 293 00 0	4014586292151	Rullo di contatto, Ø 127,5 mm, Larghezza 150,0 mm	368,00	13	278
6 99 02 294 00 0	4014586292168	Rullo di contatto, Ø 128,0 mm, Larghezza 150,0 mm	368,00	13	278
6 99 02 295 00 0	4014586292175	Rullo di contatto, Ø 129,0 mm, Larghezza 150,0 mm	368,00	13	278
6 99 02 296 00 0	4014586292182	Rullo di contatto, Ø 130,0 mm, Larghezza 150,0 mm	368,00	13	278
6 99 02 297 00 0	4014586292199	Rullo di contatto, Ø 135,0 mm, Larghezza 150,0 mm	815,00	13	278
6 99 02 298 00 0	4014586292205	Rullo di contatto, Ø 138,0 mm, Larghezza 150,0 mm	815,00	13	278
6 99 02 299 00 0	4014586292212	Rullo di contatto, Ø 139,0 mm, Larghezza 150,0 mm	815,00	13	278
6 99 02 300 00 0	4014586292229	Rullo di contatto, Ø 140,0 mm, Larghezza 150,0 mm	843,00	13	278
6 99 02 301 00 0	4014586292236	Rullo di contatto, Ø 141,3 mm, Larghezza 150,0 mm	843,00	13	278
6 99 02 302 00 0	4014586292243	Rullo di contatto, Ø 141,9 mm, Larghezza 150,0 mm	843,00	13	278
6 99 02 303 00 0	4014586292250	Rullo di contatto, Ø 144,2 mm, Larghezza 150,0 mm	843,00	13	278
6 99 02 304 00 0	4014586292267	Rullo di contatto, Ø 15,0 mm, Larghezza 75,0 mm	119,00	13	275
6 99 02 305 00 0	4014586292274	Rullo di contatto, Ø 150,0 mm, Larghezza 150,0 mm	872,00	13	278
6 99 02 306 00 0	4014586292281	Rullo di contatto, Ø 152,0 mm, Larghezza 150,0 mm	872,00	13	278
6 99 02 308 00 0	4014586292304	Rullo di contatto, Ø 154,0 mm, Larghezza 150,0 mm	872,00	13	278
6 99 02 309 00 0	4014586292311	Rullo di contatto, Ø 159,0 mm, Larghezza 150,0 mm	872,00	13	278
6 99 02 310 00 0	4014586292328	Rullo di contatto, Ø 160,0 mm, Larghezza 150,0 mm	890,00	13	278
6 99 02 311 00 0	4014586292335	Rullo di contatto, Ø 163,0 mm, Larghezza 150,0 mm	890,00	13	278
6 99 02 312 00 0	4014586292342	Rullo di contatto, Ø 165,0 mm, Larghezza 150,0 mm	890,00	13	278
6 99 02 313 00 0	4014586292359	Rullo di contatto, Ø 165,1 mm, Larghezza 150,0 mm	890,00	13	278
6 99 02 314 00 0	4014586292366	Rullo di contatto, Ø 168,0 mm, Larghezza 150,0 mm	890,00	13	278
6 99 02 315 00 0	4014586292373	Rullo di contatto, Ø 172,2 mm, Larghezza 150,0 mm	928,00	13	-
6 99 02 316 00 0	4014586292380	Rullo di contatto, Ø 180,0 mm, Larghezza 150,0 mm	588,00	13	-
6 99 02 317 00 0	4014586292397	Rullo di contatto, Ø 188,4 mm, Larghezza 150,0 mm	588,00	13	-
6 99 02 318 00 0	4014586292403	Rullo di contatto, Ø 190,0 mm, Larghezza 150,0 mm	588,00	13	-
6 99 02 319 00 0	4014586292410	Rullo di contatto, Ø 195,0 mm, Larghezza 150,0 mm	588,00	13	-
6 99 02 320 00 0	4014586292427	Rullo di contatto, Ø 202,0 mm, Larghezza 150,0 mm	587,00	13	-
6 99 02 321 00 0	4014586292533	Rullo di contatto, Ø 215,0 mm, Larghezza 150,0 mm	637,00	13	-
6 99 02 322 00 0	4014586292540	Rullo di contatto, Ø 219,0 mm, Larghezza 150,0 mm	637,00	13	-
6 99 02 323 00 0	4014586292557	Rullo di contatto, Ø 31,0 mm, Larghezza 75,0 mm	119,00	13	275
6 99 02 324 00 0	4014586292564	Rullo di contatto, Ø 57,5 mm, Larghezza 75,0 mm	146,00	13	275
6 99 02 326 00 0	4014586292588	Rullo di contatto, Ø 68,0 mm, Larghezza 75,0 mm	146,00	13	275
6 99 02 327 00 0	4014586292595	Rullo di contatto, Ø 84,0 mm, Larghezza 75,0 mm	167,00	13	275

Nr. ordine	EAN	Descrizione	Prezzo in € IVA escl.	PK	Pagina
6 99 02 332 00 0	4014586295435	Rullo di contatto, Ø 68,9 mm, Larghezza 150,0 mm	194,00	13	277
6 99 02 338 00 0	4014586299488	Piano d'appoggio acciaio inox	177,00	13	274
6 99 02 343 00 0	4014586349398	Cassetta raccogli scintille	116,00	13	274
6 99 02 344 00 0	4014586349404	Piano d'appoggio acciaio inox	61,60	13	276
6 99 02 410 00 0	4014586299310	Estrattore	77,20	07	279
6 99 03 000 00 0	4014586278483	Nastri abrasivi R, Grana 24, Conf. 10 pz.	159,00	12	273
6 99 03 002 00 0	4014586278506	Nastri abrasivi R, Grana 36, Conf. 10 pz.	127,00	12	273
6 99 03 003 00 0	4014586278513	Nastri abrasivi Z, Grana 36, Conf. 10 pz.	96,40	12	273
6 99 03 004 00 0	4014586278520	Nastri abrasivi R, Grana 40, Conf. 10 pz.	121,00	12	273
6 99 03 005 00 0	4014586278537	Nastri abrasivi Z, Grana 40, Conf. 10 pz.	91,30	12	273
6 99 03 007 00 0	4014586278551	Nastri abrasivi R, Grana 60, Conf. 10 pz.	107,00	12	273
6 99 03 008 00 0	4014586278568	Nastri abrasivi Z, Grana 60, Conf. 10 pz.	81,00	12	273
6 99 03 009 00 0	4014586278575	Nastri abrasivi R, Grana 80, Conf. 10 pz.	100,00	12	273
6 99 03 010 00 0	4014586278582	Nastri abrasivi Z, Grana 80, Conf. 10 pz.	76,20	12	273
6 99 03 013 00 0	4014586278612	Nastri abrasivi R, Grana 120, Conf. 10 pz.	95,40	12	273
6 99 03 014 00 0	4014586278629	Nastri abrasivi Z, Grana 120, Conf. 10 pz.	72,30	12	273
6 99 03 017 00 0	4014586278650	Nastri abrasivi A, Grana 220, Conf. 10 pz.	70,30	12	274
6 99 03 018 00 0	4014586278667	Nastri abrasivi A, Grana 320, Conf. 10 pz.	70,30	12	274
6 99 03 019 00 0	4014586278674	Nastri abrasivi A, Grana 400, Conf. 10 pz.	70,30	12	274
6 99 03 020 00 0	4014586278681	Nastri abrasivi R, Grana 36, Conf. 10 pz.	141,00	12	273
6 99 03 021 00 0	4014586278698	Nastri abrasivi Z, Grana 36, Conf. 10 pz.	108,00	12	273
6 99 03 034 00 0	4014586283616	Nastri abrasivi Z, Grana 36, Conf. 10 pz.	67,60	12	274
6 99 03 035 00 0	4014586283623	Nastri abrasivi Z, Grana 40, Conf. 10 pz.	64,30	12	274
6 99 03 036 00 0	4014586283630	Nastri abrasivi Z, Grana 60, Conf. 10 pz.	56,80	12	274
6 99 03 037 00 0	4014586283647	Nastri abrasivi Z, Grana 80, Conf. 10 pz.	53,40	12	274
6 99 03 038 00 0	4014586283654	Nastri abrasivi Z, Grana 120, Conf. 10 pz.	50,80	12	274
6 99 03 039 00 0	4014586283661	Nastri abrasivi R, Grana 24, Conf. 10 pz.	267,00	12	273
6 99 03 040 00 0	4014586283678	Nastri abrasivi R, Grana 36, Conf. 10 pz.	229,00	12	273
6 99 03 041 00 0	4014586283685	Nastri abrasivi Z, Grana 36, Conf. 10 pz.	180,00	12	274
6 99 03 042 00 0	4014586283692	Nastri abrasivi R, Grana 40, Conf. 10 pz.	219,00	12	273
6 99 03 043 00 0	4014586283708	Nastri abrasivi Z, Grana 40, Conf. 10 pz.	170,00	12	274
6 99 03 044 00 0	4014586283715	Nastri abrasivi R, Grana 60, Conf. 10 pz.	192,00	12	273
6 99 03 045 00 0	4014586283722	Nastri abrasivi Z, Grana 60, Conf. 10 pz.	151,00	12	274
6 99 03 046 00 0	4014586283739	Nastri abrasivi R, Grana 80, Conf. 10 pz.	182,00	12	273
6 99 03 047 00 0	4014586283746	Nastri abrasivi Z, Grana 80, Conf. 10 pz.	141,00	12	274
6 99 03 048 00 0	4014586283753	Nastri abrasivi R, Grana 120, Conf. 10 pz.	173,00	12	273
6 99 03 049 00 0	4014586283760	Nastri abrasivi Z, Grana 120, Conf. 10 pz.	134,00	12	274
6 99 03 050 00 0	4014586283777	Nastri abrasivi A, Grana 220, Conf. 10 pz.	133,00	12	274
6 99 03 051 00 0	4014586283784	Nastri abrasivi A, Grana 320, Conf. 10 pz.	133,00	12	274
6 99 03 052 00 0	4014586283791	Nastri abrasivi A, Grana 400, Conf. 10 pz.	133,00	12	274
6 99 03 053 00 0	4014586283807	Nastri abrasivi R, Grana 36, Conf. 10 pz.	276,00	12	273
6 99 03 054 00 0	4014586283814	Nastri abrasivi Z, Grana 36, Conf. 10 pz.	216,00	12	274
6 99 03 097 00 0	4014586292915	Nastri abrasivi R, Grana 36, Conf. 10 pz.	86,40	12	-
6 99 03 098 00 0	4014586292922	Nastri abrasivi R, Grana 60, Conf. 10 pz.	76,10	12	-
6 99 03 099 00 0	4014586292939	Nastri abrasivi R, Grana 80, Conf. 10 pz.	71,60	12	-
6 99 03 111 00 0	4014586299235	Nastri abrasivi R, Grana 36, Conf. 10 pz.	294,00	12	273
6 99 03 112 00 0	4014586299242	Nastri abrasivi Z, Grana 36, Conf. 10 pz.	229,00	12	274
6 99 03 116 01 0	4014586329888	Nastro in tessuto non tessuto vlies, Versione grossa, Conf. 3 pz.	392,00	12	274
6 99 03 117 01 0	4014586329895	Nastro in tessuto non tessuto vlies, Versione grossa, Conf. 3 pz.	195,00	12	274
6 99 03 118 01 0	4014586329901	Nastro in tessuto non tessuto vlies, Versione medio, Conf. 3 pz.	392,00	12	274
6 99 03 119 01 0	4014586329918	Nastro in tessuto non tessuto vlies, Versione medio, Conf. 3 pz.	195,00	12	274
6 99 03 120 01 0	4014586329925	Nastro in tessuto non tessuto vlies, Versione molto fine, Conf. 3 pz.	392,00	12	274
6 99 03 121 01 0	4014586329932	Nastro in tessuto non tessuto vlies, Versione molto fine, Conf. 3 pz.	195,00	12	274
6 99 03 122 00 0	4014586368054	Nastri abrasivi R, Grana 36, Conf. 10 pz.	149,00	12	273
6 99 03 122 01 0	4014586332369	Nastri in tessuto Vlies	106,00	12	-
6 99 03 126 00 0	4014586379029	3M™ Cubitron™ II, Grana 36, Conf. 10 pz.	183,00	12	258
6 99 03 127 00 0	4014586379036	3M™ Cubitron™ II, Grana 60, Conf. 10 pz.	161,00	12	258
6 99 03 128 00 0	4014586379043	3M™ Cubitron™ II, Grana 80, Conf. 10 pz.	140,00	12	258
6 99 03 130 00 0	4014586379050	Nastri abrasivi Z, Grana 36, Conf. 10 pz.	69,40	12	258
6 99 03 131 00 0	4014586379067	Nastri abrasivi Z, Grana 60, Conf. 10 pz.	47,20	12	258
6 99 03 132 00 0	4014586379074	Nastri abrasivi Z, Grana 80, Conf. 10 pz.	43,30	12	258
6 99 03 133 00 0	4014586379081	Nastri abrasivi Z, Grana 120, Conf. 10 pz.	35,50	12	258



Nr. ordine	EAN	Descrizione	Prezzo in € IVA escl.	PK	Pagina
6 99 03 134 00 0	4014586379098	Nastri abrasivi A, Grana 220, Conf. 10 pz.	33,80	12	258
6 99 03 135 00 0	4014586379104	Nastri abrasivi A, Grana 320, Conf. 10 pz.	33,80	12	258
6 99 03 136 00 0	4014586379111	Nastri abrasivi A, Grana 420, Conf. 10 pz.	33,80	12	258
6 99 03 137 00 0	4014586379128	Nastri abrasivi R, Grana 36, Conf. 10 pz.	76,00	12	258
6 99 03 138 00 0	4014586379135	Nastri abrasivi R, Grana 60, Conf. 10 pz.	57,60	12	258
6 99 03 139 00 0	4014586379142	Nastri abrasivi R, Grana 80, Conf. 10 pz.	52,10	12	258
6 99 03 140 00 0	4014586379159	Nastri abrasivi R, Grana 120, Conf. 10 pz.	51,00	12	258
6 99 03 143 00 0	4014586379173	Nastro in tessuto non tessuto vlies, Versione medio, Conf. 3 pz.	65,00	12	258
6 99 03 149 00 0	4014586385938	3M™ Cubitron™ II, Grana 60, Conf. 10 pz.	445,00	12	273
6 99 03 150 00 0	4014586385945	3M™ Cubitron™ II, Grana 80, Conf. 10 pz.	416,00	12	273
6 99 03 154 00 0	4014586385983	3M™ Cubitron™ II, Grana 36, Conf. 10 pz.	615,00	12	273
6 99 03 155 00 0	4014586385990	3M™ Cubitron™ II, Grana 60, Conf. 10 pz.	514,00	12	273
6 99 03 157 00 0	4014586405063	3M™ Cubitron™ II, Grana 36, Conf. 10 pz.	211,00	12	258
6 99 03 158 00 0	4014586405070	Nastri abrasivi R, Grana 36, Conf. 10 pz.	87,80	12	258
6 99 03 159 00 0	4014586405087	Nastri abrasivi Z, Grana 36, Conf. 10 pz.	82,10	12	258
9 01 02 012 01 0	4014586876894	Testa angolare Basic, Portautensile QuickIN 1/4" Brugola esagonale	462,00	05	-
9 01 02 013 01 0	4014586876900	Testa angolare Basic, Portautensile 3/8" Profilo quadro esterno	462,00	05	-
9 01 02 014 01 0	4014586882703	Testa angolare Basic, Portautensile 1/4" Profilo quadro esterno	462,00	05	-
9 01 02 015 02 0	4014586882802	Testa angolare fino a 45 Nm, Portautensile 3/8" Profilo quadro esterno	569,00	05	59
9 01 02 016 02 0	4014586882826	Testa angolare fino a 60 Nm, Portautensile 1/2" Profilo quadro esterno	569,00	05	59
9 01 02 017 02 0	4014586887784	Testa angolare fino a 18 Nm, Portautensile 3/8" Profilo quadro esterno	547,00	05	59
9 01 02 018 02 0	4014586889290	Testa angolare fino a 14 Nm, Portautensile 3/8" Profilo quadro esterno	426,00	05	58
9 01 02 019 02 0	4014586889306	Testa angolare fino a 14 Nm, Portautensile 1/4" Profilo quadro esterno	426,00	05	58
9 01 02 020 02 0	4014586889313	Testa angolare fino a 14 Nm, Portautensile 1/4" Brugola esagonale	426,00	05	59
9 01 02 021 02 0	4014586889320	Testa angolare fino a 14 Nm, Portautensile QuickIN 1/4" Brugola esagonale	426,00	05	59
9 01 04 009 01 0	4014586871622	Caricatore M55 X	242,00	01	65
9 01 04 010 01 0	4014586871639	Prolunga caricatore M55X con guida nastro portaviti	245,00	02	65
9 01 05 002 01 8	4014586833682	Giunto di sicurezza	1.206,00	02	-
9 01 06 001 02 0	4014586886930	Uscita diritta, Portautensile QuickIN 1/4" Brugola esagonale	184,00	05	59
9 01 06 002 02 0	4014586886626	Uscita diritta, Portautensile 3/8" Profilo quadro esterno	184,00	05	59
9 06 04 008 01 3	4014586849805	Cuffia di aspirazione	283,00	02	90
9 06 04 009 01 7	4014586849829	Cuffia di aspirazione	292,00	02	90
9 06 06 002 00 9	4014586834467	Guidalama	328,00	02	144
9 07 02 001 00 1	4014586834498	Dispositivo di bloccaggio	297,00	02	144
9 07 02 003 00 8	4014586834511	Dispositivo di bloccaggio	333,00	02	144
9 07 02 004 00 6	4014586834528	Dispositivo di bloccaggio	413,00	02	144
9 07 02 005 00 0	4014586839783	Dispositivo di bloccaggio e di avanzamento	2.369,00	02	144
9 12 01 002 00 4	4014586842868	Dispositivo di lubrorefrigerazione ad aria compressa	2.783,00	08	-
9 26 01 022 01 3	4014586846965	Pompa per vuoto	615,00	02	163
9 26 01 023 02 3	4014586847283	Compressore	1.554,00	08	-
9 26 02 054 01 6	4014586841342	Piastra a ventosa	576,00	02	163
9 26 02 055 01 0	4014586841335	Dispositivo di foratura tubi	313,00	02	163
9 26 02 057 01 7	4014586843322	Piastra per vuoto	597,00	02	163
9 26 02 071 01 9	4014586851389	Profilset 160	425,00	01	134
9 26 02 074 01 4	4014586855080	Set di aspirazione	59,10	04	244
9 26 02 075 01 8	4014586855097	Cuffia di aspirazione	75,30	04	244
9 26 02 079 01 0	4014586857152	Mandrino a cambio rapido per maschio di filettatura gr. 2 con attacco QuickIN	311,00	02	185
9 26 02 082 01 0	4014586861920	Mandrino a cambio rapido per maschio di filettatura gr. 3 con attacco QuickIN MAX / Weldon 32	438,00	02	185
9 26 02 083 01 0	4014586860152	Supporto da banco e di foratura	53,70	04	238
9 26 02 085 01 0	4014586867977	Piastra per vuoto	597,00	02	-
9 26 02 089 01 0	4014586878508	Mandrino a cambio rapido per maschio di filettatura gr. 2 con attacco 3/4" Weldon	315,00	02	185
9 26 02 091 00 0	4014586882932	Set di aspirazione	47,00	04	238
9 26 02 092 00 0	4014586882949	Set di aspirazione	57,80	04	238
9 26 02 095 00 0	4014586885551	Set di aspirazione	57,70	04	238
9 26 02 101 01 0	4014586889771	Ugello di aspirazione della polvere di foratura	62,00	02	31
9 26 02 102 00 0	4014586892283	Set di aspirazione	40,00	04	238
9 26 04 096 01 0	4014586863986	Caricabatteria rapido ALG 30	176,00	02	-
9 26 04 096 03 0	4014586887128	Caricabatteria rapido ALG 30, Conf. 25 pz.	3.806,00	02	-
9 26 04 103 01 0	4014586862651	Adattatore di carica	24,80	02	-
9 26 04 163 02 0	4014586872681	Adattatore di programmazione	463,00	02	59
9 26 04 170 02 0	4014586882727	Batteria, Tensione 14,4 V, Capacità 2,5 Ah	89,60	02	-
9 26 04 170 03 0	4014586885148	Batteria, Tensione 14,4 V, Capacità 2,5 Ah, Conf. 15 pz.	1.233,00	02	-

Nr. ordine	EAN	Descrizione	Prezzo in € IVA escl.	PK	Pagina
9 26 04 172 02 0	4014586882741	Batteria, Tensione 14,4 V, Capacità 5 Ah	128,00	02	-
9 26 04 172 03 0	4014586885162	Batteria, Tensione 14,4 V, Capacità 5 Ah, Conf. 15 pz.	1.769,00	02	-
9 26 04 175 02 0	4014586890586	Batteria, Tensione 18 V, Capacità 6 Ah	118,00	02	120
9 26 04 175 03 0	4014586890593	Batteria, Tensione 18 V, Capacità 6 Ah, Conf. 12 pz.	1.360,00	02	58
9 26 04 179 02 0	4014586888224	Batteria HighPower, Tensione 18 V, Capacità 5,2 Ah	139,00	02	148
9 26 04 180 01 0	4014586890630	Caricabatteria rapido ALG 80	67,00	02	239
9 26 04 180 02 0	4014586892047	Caricabatteria rapido ALG 80, Conf. 25 pz.	1.332,00	02	58
9 26 04 182 02 0	4014586890609	Batteria, Tensione 18 V, Capacità 3 Ah	85,00	02	120
9 26 04 182 03 0	4014586890616	Batteria, Tensione 18 V, Capacità 3 Ah, Conf. 12 pz.	945,00	02	58
9 26 04 183 02 0	4014586891262	Batteria, Tensione 12 V, Capacità 3 Ah	41,00	02	239
9 26 04 184 02 0	4014586890623	Batteria, Tensione 12 V, Capacità 6 Ah	88,00	02	239
9 26 04 189 02 0	4014586892054	Caricabatteria rapido ALG 80, Conf. 25 pz.	1.332,00	02	-
9 26 04 200 02 0	4014586882819	Lampada a LED a batteria ALED 12-18 V	63,60	02	120
9 26 04 201 02 0	4014586891439	Adattatore USB per batterie AUSB 12-18 V	48,00	02	120
9 26 04 210 01 0	4014586893921	Caricabatteria rapido ALG 80 BC	84,00	02	120
9 26 04 323 01 0	4014586892788	Starter Set di batterie, Tensione 18 V, Capacità 6 Ah	320,00	02	121
9 26 04 324 01 0	4014586892849	Starter Set di batterie, Tensione 18 V, Capacità 3 Ah	254,00	02	121
9 26 04 325 01 0	4014586892900	Starter set di batterie HighPower, Tensione 18 V, Capacità 5,2 Ah	362,00	02	148
9 26 04 326 01 0	4014586892542	Starter Set di batterie, Tensione 12 V, Capacità 3 Ah	149,00	02	239
9 26 04 327 01 0	4014586892603	Starter Set di batterie, Tensione 12 V, Capacità 6 Ah	243,00	02	239
9 90 01 010 00 1	4014586871417	Base di di supporto GX/GIS	180,00	13	-

Nr. ordine	Livello di pressione sonora LpA (dB)	Incertezza del valore misurato KpA (dB)	Livello di potenza sonora LWA (dB)	Incertezza del valore misurato KWA (dB)	Valore di picco potenza sonora LpCpeak (dB)	Incertezza del valore misurato KpCpeak (dB)	Valore limite di esposizione alle vibrazioni 1 ahv 3 vie (m/s <sup>2</sup> )	Incertezza del valore misurato Ka (m/s <sup>2</sup> )	Valore limite di esposizione alle vibrazioni 2 ahv 3 vie (m/s <sup>2</sup> )
7 105 03 62 00 0	75	3	86	3	91	3	2,5	1,5	
7 105 04 62 00 0	75	3	86	3	89	3	1,8	1,5	
7 112 62 60 00 0	81,0	3	92,0	3	95,0	3	<1,8	1,5	
7 112 63 60 00 0	81,0	3	92,0	3	95,0	3	<1,8	1,5	
7 112 64 60 00 0	81,0	3	92,0	3	95,0	3	<1,8	1,5	
7 112 66 60 00 0	81,0	3	92,0	3	95,0	3	<1,8	1,5	
7 112 70 60 00 0	81,0	3	92,0	3	95,0	3	<1,8	1,5	
7 113 11 63 00 0	73	3	84	3	92	3	1	1,5	
7 113 16 64 00 0	74	3	85	3	87	3	1,5	1,5	
7 113 16 65 00 0	74	3	85	3	87	3	1,5	1,5	
7 113 20 64 00 0	65,5	3	76,6	3	78,4	3	1	1,5	
7 113 21 64 00 0	65,9	3	76,9	3	78,9	3			
7 113 22 64 00 0	76	3	87	3	89	3	ah,D 1,5	1,5	ah 0,6
7 113 23 64 00 0	91	3	102	3	107	3	ah,D 1,5	1,5	ah 0,5
7 115 03 64 00 0	93,8	3	104,8	3	112	3	14,5	1,5	
7 115 04 64 00 0	90,5	3	101,2	3	113,7	3	ah 9,1	1,5	
7 115 05 64 00 0	91,5	3	102,5	3	111,7	3	ah 9,7	1,5	
7 115 06 64 00 0	96,1	3	107,1	3	118,2	3	ah 16,1	1,5	
7 115 07 64 00 0	93,8	3	104,8	3	114,5	3	ah 12,9	1,5	
7 115 08 64 00 0	93,6 dB	3 dB	104,6 dB	3 dB	119,5 dB	3 dB	12,9 m/s <sup>2</sup>	1,5 m/s <sup>2</sup>	
7 116 10 64 00 0	75,5	3	86,5	3	90,6	3	1	1,5	
7 116 11 64 00 0	73	3	84	3	86	3	ah,D 1,5	1,5	
7 120 01 62 00 0	86	3	97	3	101	3	ah,AG 5,0	1,5	ah,DS 1,8
7 120 02 62 00 0	86	3	97	3	101	3	ah,AG 5,0	1,5	ah,DS 1,8
7 120 03 62 00 0	86	3	97	3	101	3	ah,AG 5,0	1,5	ah,DS 1,8
7 120 04 62 00 0	86	3	97	3	101	3	ah,AG 5,0	ah,DS 1,8	
7 123 01 62 00 0	84	3	95	3	98	3	ah,SG (Ø 50 mm) 12,0	1,5	ah,SG (Ø 25 mm) 5,0
7 123 02 62 00 0	85	3	96	3	98	3	ah,SG (Ø 50 mm) 12,0	1,5	ah,SG (Ø 25 mm) 5,0
7 123 03 62 00 0	85	3	96	3	98	3	ah,SG50 2,0	1,5	ah,SG25 1,0
7 129 32 61 00 0	70	3	81	3	83	3			
7 129 32 62 00 0	70	3	81	3	83	3			
7 129 33 61 00 0	74	3	85	3	87	3			
7 129 33 62 00 0	74	3	85	3	87	3			
7 129 34 61 00 0	83	3	94	3	97	3			
7 129 34 62 00 0	83	3	94	3	97	3			
7 129 35 61 00 0	83	3	94	3	97	3			
7 129 35 62 00 0	83	3	94	3	97	3			
7 130 03 61 00 0	74,8	3	85,8	3	87,9	3	ah 10,1	1,5	
7 130 04 61 00 0	74,6	3	85,6	3	87,9	3	ah 3,3	1,5	
7 132 04 61 00 0	74	3	85	3	86	3	ah 6,5	1,5	
7 132 05 61 00 0	74	3	85	3	85	3	ah 4,7	1,5	
7 132 06 61 00 0	74	3	85	3	85	3	ah 4,7	1,5	
7 138 01 61 00 0	85	3	96	3	100	3	ah, 4,0	1,5	ah, 4,6
7 140 01 64 00 0	88,4	3	99,4	3	105,8	3	ah,D 4,2	1,5	ah,D 11,8
7 170 01 62 00 0	82,4	3	93,4	3	97,1	3	ah,D 0,6	1,5	
7 170 02 62 00 0	82,4	3	93,4	3	97,1	3	ah,D 0,6	1,5	
7 202 51 60 00 0	79,1	3	90,1	3	93,4	3	1,1	1,5	
7 205 47 60 00 0	81,1	3	92,1	3	95,2	3	ah,D 2,4	1,5	
7 205 49 60 00 0	82,1	3	93,1	3	95,6	3	ah,D 1,9	1,5	
7 205 51 60 00 0	82	3	93	3	96	3	3	1,5	
7 205 52 60 00 0	82	3	93	3	96	3	ah,D 4,0	1,5	
7 205 52 61 00 0	82	3	93	3	96	3	ah,D 4,0	1,5	
7 205 53 60 00 0	82	3	93	3	96	3	ah,D 3,0	1,5	
7 205 53 61 00 0	82	3	93	3	96	3	ah,D 3,0	1,5	
7 205 54 60 00 0	82	3	93	3	96	3	ah,D 3,0	1,5	
7 205 54 61 00 0	82	3	93	3	96	3	ah,D 3,0	1,5	
7 205 55 60 00 0	82	3	93	3	96	3	ah,D 3,0	1,5	
7 205 55 61 00 0	82	3	93	3	96	3	ah,D 3,0	1,5	
7 209 38 60 00 0	82	3	93	3	96	3	3,0	1,5	

Nr. ordine	Livello di pressione sonora LpA (dB)	Incertezza del valore misurato KpA (dB)	Livello di potenza sonora LWA (dB)	Incertezza del valore misurato KWA (dB)	Valore di picco potenza sonora LpCpeak (dB)	Incertezza del valore misurato KpCpeak (dB)	Valore limite di esposizione alle vibrazioni 1 dhv 3 vie (m/s <sup>2</sup> )	Incertezza del valore misurato Ka (m/s <sup>2</sup> )	Valore limite di esposizione alle vibrazioni 2 dhv 3 vie (m/s <sup>2</sup> )
7 213 04 00 23 9	82	3	93	3	96	3	1	1,5	
7 213 06 50 01 8	81	3	92	3	98	3	0,8	1,5	
7 213 13 00 23 0	81	3	92	3	98	3	0,8	1,5	
7 221 05 00 23 7	87	3	98	3	103	3	ah,AG 6,0	1,5	ah,SG 2,5
7 221 05 29 23 2	87	3	98	3	103	3	ah,AG 6,0	1,5	ah,SG 2,5
7 221 06 00 23 0	87	3	98	3	103	3	ah,AG 6,0	1,5	ah,SG 2,5
7 221 06 29 23 5	87	3	98	3	103	3	ah,AG 6,0	1,5	ah,SG 2,5
7 221 07 00 23 6	87	3	98	3	103	3	ah,AG 6,0	1,5	ah,SG 2,5
7 221 08 00 23 2	87	3	98	3	103	3	ah,AG 6,0	1,5	ah,SG 2,5
7 221 08 29 23 7	87	3	98	3	103	3	ah,AG 6,0	1,5	ah,SG 2,5
7 221 10 00 23 3	87	3	98	3	103	3	ah,AG 6,0	1,5	ah,DS 2,5
7 221 10 29 23 8	87	3	98	3	103	3	ah,AG 6,0	1,5	ah,DS 2,5
7 221 11 00 23 2	87	3	98	3	103	3	ah,AG 6,0	1,5	ah,DS 2,5
7 221 11 29 23 7	87	3	98	3	103	3	ah,AG 6,0	1,5	ah,DS 2,5
7 221 26 00 23 0	87	3	98	3	103	3	ah,AG 6,0	1,5	ah,SG 2,5
7 221 26 29 23 0	87	3	98	3	103	3	ah,AG 6,0	1,5	ah,SG 2,5
7 221 27 00 23 0	87	3	98	3	103	3	ah,AG 6,0	1,5	ah,SG 2,5
7 221 27 29 23 0	87	3	98	3	103	3	ah,AG 6,0	1,5	ah,SG 2,5
7 221 31 00 23 0	87	3	98	3		3	ah,AG 3,8	1,5	
7 221 48 00 23 0	84	3	95	3	100	3	ah,P 2,5	1,5	ah,SG 2,5
7 221 48 50 01 0	84	3	95	3	100	3	ah,P 2,5	1,5	ah,SG 2,5
7 221 48 51 01 0	84	3	95	3	100	3	ah,P 2,5	1,5	ah,SG 2,5
7 221 48 60 00 0	84	3	95	3	100	3	ah,P 2,5	1,5	ah,SG 2,5
7 221 49 00 23 0	84	3	95	3	100	3	ah,P 3,5	1,5	ah,SG 2,5
7 221 49 50 01 0	84	3	95	3	100	3	ah,P 3,5	1,5	ah,SG 2,5
7 221 49 51 01 0	84	3	95	3	100	3	ah,P 3,5	1,5	ah,SG 2,5
7 221 63 00 23 0	84	3	95	3	100	3	ah,P 3,5	1,5	ah,SG 2,5
7 221 63 51 01 0	84	3	95	3	100	3	ah,P 3,5	1,5	ah,SG 2,5
7 221 67 60 00 0	85	3	96	3	101	3	ah,P/T=3 2,5	1,5	ah,P/T=6 5,0
7 221 73 60 00 0	90	3	101	3	105	3	ah,AG 5,0	1,5	ah,DS 1,8
7 221 74 60 00 0	90	3	101	3	105	3	ah,AG 5,0	1,5	ah,SG 1,8
7 221 75 60 00 0	89	3	100	3	104	3	ah,AG 5,0	1,5	ah,SG 2,0
7 221 76 60 00 0	89	3	100	3	104	3	ah,AG 5,0	1,5	ah,SG 2,0
7 221 77 60 00 0	90	3	101	3	105	3	ah,AG 6,0	1,5	ah,SG 1,8
7 221 78 60 00 0	90	3	101	3	105	3	ah,AG 5,0	1,5	ah,SG 3,5
7 221 79 60 00 0	90	3	101	3	105	3	ah,AG 5,0	1,5	ah,SG 3,5
7 221 87 60 00 0	90	3	101	3	105	3	7,9	1,5	1,5
7 221 90 60 00 0	90	3	101	3	105	3	5,9	1,5	2,1
7 221 91 60 00 0	90	3	101	3	105	3	5,9	1,5	2,1
7 221 98 60 00 0	91	3	102	3	105	3	ah,AG 6,5	1,5	ah,DS 3,5
7 222 07 60 00 0	90	3	101	3	105	3	5,0	1,5	3,5
7 222 08 60 00 0	90	3	101	3	105	3	5,0	1,5	3,5
7 222 09 60 00 0	90	3	101	3	105	3	5,0	1,5	3,5
7 222 10 60 00 0	90	3	101	3	105	3	5,0	1,5	3,5
7 222 11 60 00 0	90	3	101	3	105	3	5,0	1,5	3,5
7 222 12 60 00 0	90	3	101	3	105	3	5,0	1,5	3,5
7 222 13 60 00 0	90	3	101	3	105	3	4,1	1,5	2,2
7 222 13 61 00 0	90	3	101	3	105	3	4,1	1,5	2,2
7 222 18 60 00 0	90	3	101	3	105	3	5,9	1,5	2,1
7 222 19 60 00 0	90	3	101	3	105	3	5,9	1,5	2,1
7 222 20 60 00 0	90	3	101	3	105	3	5,0	1,5	1,6
7 222 21 60 00 0	90	3	101	3	105	3	5,0	1,5	1,6
7 222 22 60 00 0	90	3	101	3	105	3	3,4	1,5	1,6
7 222 23 60 00 0	90	3	101	3	105	3	3,4	1,5	1,6
7 223 16 60 00 0	84	3	95	3	97	3	4,7	1,5	
7 223 17 60 00 0	84	3	95	3	97	3	4,7	1,5	7,9
7 223 19 60 00 0	84	3	95	3	97	3	5,3	1,5	11,4
7 223 20 60 00 0	84	3	95	3	97	3	1,9	1,5	2,9
7 223 22 60 00 0	85	3	96	3	98	3	9,7	1,5	

Nr. ordine	Livello di pressione sonora LpA (dB)	Incertezza del valore misurato KpA (dB)	Livello di potenza sonora LWA (dB)	Incertezza del valore misurato KWA (dB)	Valore di picco potenza sonora LpCpeak (dB)	Incertezza del valore misurato KpCpeak (dB)	Valore limite di esposizione alle vibrazioni 1 ahv 3 vie (m/s <sup>2</sup> )	Incertezza del valore misurato Ka (m/s <sup>2</sup> )	Valore limite di esposizione alle vibrazioni 2 ahv 3 vie (m/s <sup>2</sup> )
7 223 23 60 00 0	85	3	96	3	98	3	1,5	1,5	4,5
7 223 24 60 00 0	83	3	94	3	95	3	4,8	1,5	
7 223 25 60 00 0	83	3	94	3	95	3	1,0	1,5	
7 228 05 50 00 0	84	3	95	3	99	3	2	1,5	
7 228 05 51 00 0	84	3	95	3	99	3	2		
7 229 67 61 00 0	72	3	83	3	84	3			
7 229 67 62 00 0	72	3	83	3	84	3			
7 229 68 61 00 0	85	3	96	3	97	3			
7 229 68 62 00 0	85	3	96	3	97	3			
7 229 69 61 00 0	82	3	93	3	96	3			
7 229 70 61 00 0	82	3	93	3	96	3			
7 229 70 62 00 0	85	3	96	3	97	3			
7 229 70 63 00 0	85,0	3	96,0	3	97,0	3			
7 229 72 61 00 0	74	3	85	3	96	3			
7 230 31 61 00 0	81,1	3	92,1	3	93,3	3	5,7	1,5	
7 230 32 61 00 0	81,1	3	92,1	3	93,3	3	5,7	1,5	
7 230 33 61 00 0	76,2	3	87,2	3	91	3	10,8	1,5	
7 230 34 61 00 0	82,5	3	93,5	3	94,9	3	4,1	1,5	
7 230 35 61 00 0	81,7	3	92,7	3	93,8	3	4,8	1,5	
7 232 30 00 23 0	85	3	96	3	100	3	8,9	1,5	
7 232 31 00 23 9	85	3	96	3	100	3	10	1,5	
7 232 38 60 00 0	82	3	93	3	93	3	8,8	1,5	
7 232 39 60 00 0	82	3	93	3	93	3	8,8	1,5	
7 232 40 60 00 0	80	3	91	3	91	3	7,3	1,5	
7 232 41 60 00 0	82	3	93	3	93	3	9,5	1,5	
7 232 42 60 00 0	82	3	93	3	93	3	6,8	1,5	
7 234 15 00 23 0	79	3	90	3	94	3	7,8	1,5	
7 234 17 00 23 9	79	3	90	3	94	3	7,8	1,5	
7 234 22 00 23 0	89	3	100	3	102	3	7	1,5	
7 234 23 00 23 0	89	3	100	3	102	3	7	1,5	
7 236 54 60 00 0	95,3	3	106,3	3	110,9	3	ah = 2,7	1,5	
7 238 16 61 00 0	90	3	101	3	104	3	ah, 5,4	1,5	ah, 6,2
7 238 18 61 00 0	90	3	101	3	104	3	ah, 3,7	1,5	ah, 4,3
7 245 01 60 00 0	93,1	3,0	104,1	3,0	107,4	3,0			
7 245 02 60 00 0	92,9	3,0	103,9	3,0	107,2	3,0			
7 270 40 61 00 0	82,4	3	93,4	3	97	3	< 2,5	1,5	
7 270 41 61 00 0	82,4	3	93,4	3	97	3	< 2,5	1,5	
7 270 42 61 00 0	82,4 dB	3 dB	93,4 dB	3 dB	97 dB	3 dB	< 2,5 m/s <sup>2</sup>	1,5 m/s <sup>2</sup>	
7 270 43 61 00 0	82,4	3	93,4	3	97	3	< 2,5	1,5	
7 270 50 60 00 0	87,5	3	98,5	3	102,3	3	ah,D <2,5	1,5	
7 270 51 60 00 0	88,5	3	99,5	3	102,5	3	ah,D <2,5	1,5	
7 270 53 61 00 0	86,7	3	97,7	3	101,2	3	ah,D <2,5	1,5	
7 270 54 61 00 0	86,7	3	97,7	3	101,2	3	ah,D <2,5	1,5	
7 270 55 61 00 0	86,7	3	97,7	3	101,2	3	ah,D <2,5	1,5	
7 270 56 61 00 0	86,	3	97,7	3	101,2	3	ah,D <2,5	1,5	
7 270 57 61 00 0	85,6	3	96,6	3	98,9	3	ah,D <2,5	1,5	
7 270 58 61 00 0	85,6	3	96,6	3	98,9	3	ah,D <2,5	1,5	
7 270 60 61 00 0	84,0	3	95,0	3	98,7	3	ah,D = 1,4	1,5	
7 270 65 60 00 0	83	3	94	3	98	3	ah,D <2,5	1,5	
7 270 71 61 00 0	86,7	3	97,7	3	101,2	3	<2,5	1,5	
7 270 72 61 00 0	86,7	3	97,7	3	101,2	3	<2,5	1,5	
7 272 03 61 00 0	87	3	98	3	99	3		1,5	
7 534 08 00 00 0	81	3	92	3	102	3	ah,D 7,1	1,5	
7 536 03 00 01 0	82	3	93	3		3			
7 820 62 00 22 0	83	3	94	3	100	3	3,9	1,5	
7 820 62 00 26 0	83	3	94	3	100	3	3,9	1,5	
7 820 63 00 12 0	83	3	94	3	100	3	3,9	1,5	
7 820 63 00 20 0	83	3	94	3	100	3	3,9	1,5	
7 820 64 00 12 0	84	3	95	3	100	3	3,9	1,5	

Nr. ordine	Livello di pressione sonora LpA (dB)	Incertezza del valore misurato KpA (dB)	Livello di potenza sonora LWA (dB)	Incertezza del valore misurato KWA (dB)	Valore di picco potenza sonora LpCpeak (dB)	Incertezza del valore misurato KpCpeak (dB)	Valore limite di esposizione alle vibrazioni 1. dhv 3 vie (m/s <sup>2</sup> )	Incertezza del valore misurato Ka (m/s <sup>2</sup> )	Valore limite di esposizione alle vibrazioni 2. dhv 3 vie (m/s <sup>2</sup> )
7 820 64 00 17 0	84	3	95	3	100	3	3,9	1,5	
7 820 64 00 20 0	84	3	95	3	100	3	3,9	1,5	
7 820 65 00 22 0	84	3	95	3	100	3	3,9	1,5	
7 820 65 00 26 0	84	3	95	3	100	3	3,9	1,5	
7 820 70 00 20 0	81	3	92	3	95	3	4,3	1,5	
7 820 71 00 26 0	81	3	92	3	95	3	4,3	1,5	
7 820 72 00 20 0	81	3	92	3	95	3	4,6	1,5	
7 820 73 00 26 0	81	3	92	3	95	3	4,6	1,5	
7 820 74 00 20 0	85	3	96,0	3	100,00	3	3,8	1,5	
7 820 75 00 26 0	85	3	96	3	100	3	3,8	1,5	
7 820 77 00 26 0	85	3	96	3	100	3	4,7	1,5	
7 820 79 00 20 0	92,0	3	81,0	3	100,00	3	4,3	1,5	
7 820 80 00 26 0	81	3	92	3	100	3	4,3	1,5	
7 820 82 00 12 0	83	3	94	3	97	3	3,6	1,5	
7 820 82 00 17 0	83	3	94	3	97	3	3,6	1,5	
7 820 82 00 20 0	83	3	94	3	97	3	3,6	1,5	
7 820 83 00 22 0	83	3	94	3	97	3	3,6	1,5	
7 820 83 00 26 0	83	3	94	3	97	3	3,6	1,5	
7 820 85 00 26 0	81	3	92	3	95	3	4,5	1,5	
7 820 86 60 00 0	74	3	85	3	90	3	ah,AG 2,8	1,5	ah,SG 1,0
7 823 03 00 26 0	71	3	82	3	85	3	3,7	1,5	
7 823 19 00 26 0	79	3	90	3	92	3	5	1,5	
7 823 20 00 26 0	77	3	88	3	92	3	5,5	1,5	
7 824 37 00 26 0	83	3	94	3	101	3	2	1,5	
7 824 39 00 12 0	84	3	95	3	103	3	Ø 125 mm = 7,5 Ø 100 mm = 3,3	1,5	
7 824 39 00 17 0	84	3	95	3	103	3	Ø 125 mm = 7,5 Ø 100 mm = 3,3	1,5	
7 824 39 00 20 0	84	3	95	3	103	3	Ø 125 mm = 7,5 Ø 100 mm = 3,3	1,5	
7 824 39 00 22 0	84	3	95	3	103	3	Ø 125 mm = 7,5 Ø 100 mm = 3,3	1,5	
7 824 39 00 26 0	84	3	95	3	103	3	Ø 125 mm = 7,5 Ø 100 mm = 3,3	1,5	
7 824 40 00 26 0	84	3	95	3	97	3	Ø 125 mm = 2,0	1,5	
7 824 41 00 20 0	84	3	95	3	97	3	Ø 80 mm = 11,8 Ø 50 mm = 6,3	1,5	
7 824 42 00 22 0	83	3	94	3	97	3	ah,SG (Ø 80 mm) 11,8	1,5	ah,SG (Ø 50 mm) 6,3
7 824 42 00 26 0	83	3	94	3	97	3	ah,SG (Ø 80 mm) 11,8	1,5	ah,SG (Ø 50 mm) 6,3
9 20 29 060 00 0	67,0	3	81,0	3			<2,5		1,5
9 20 30 060 00 0	67	2	81	2			< 2,5		
9 20 31 060 00 0	67	2	81	2			< 2,5		
9 20 32 060 00 0	67	2	81	2			< 2,5		

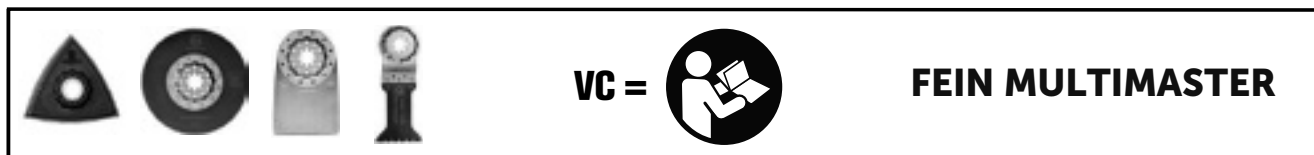

	AMM 300 PLUS VC	AMM 500 PLUS VC	MM 300 PLUS VC	MM 500 PLUS VC
6 35 02 097 ...	0	0	2	0
6 35 02 106 ...	0	0	2	0
6 35 02 113 ...	0	0	2	0
6 35 02 114 ...	0	0	1	0
6 35 02 118 ...	0	0	2	0
6 35 02 125 ...	0	0	1	0
6 35 02 126 ...	1	1	4	1
6 35 02 127 ...	1	1	5	1
6 35 02 133 ...	1	1	4	1
6 35 02 134 ...	1	1	5	1
6 35 02 151 ...	1	1	4	1
6 35 02 152 ...	1	1	5	1
6 35 02 157 ...	1	1	3	0
6 35 02 160 ...	1	1	4	1
6 35 02 161 ...	1	1	5	1
6 35 02 166 ...	1	1	2	0
6 35 02 169 ...	1	1	3	0
6 35 02 170 ...	1	1	3	0
6 35 02 174 ...	0	0	3	0
6 35 02 175 ...	1	1	3	0
6 35 02 176 ...	1	1	3	0
6 35 02 183 ...	1	1	4	1
6 35 02 184 ...	0	0	3	0
6 35 02 187 ...	1	1	3	0
6 35 02 188 ...	1	1	2	0
6 35 02 191 ...	1	1	4	1
6 35 02 193 ...	1	1	4	1
6 35 02 196 ...	1	1	3	0
6 35 02 198 ...	1	1	4	1
6 35 02 199 ...	1	1	5	1
6 35 02 205 ...	1	1	4	1
6 35 02 206 ...	1	1	4	1
6 35 02 207 ...	1	1	5	1
6 35 02 208 ...	1	1	5	1
6 35 02 214 ...	1	1	3	0
6 35 02 216 ...	0	0	2	0
6 35 02 217 ...	1	1	2	0
6 35 02 219 ...	1	1	3	0
6 35 02 221 ...	1	1	5	1
6 35 02 222 ...	1	1	4	1
6 35 02 223 ...	1	1	4	1
6 35 02 225 ...	1	1	4	1
6 35 02 226 ...	1	1	4	1
6 35 02 227 ...	1	1	5	1
6 35 02 228 ...	1	1	5	1
6 35 02 229 ...	1	1	5	1
6 35 02 230 ...	1	1	5	1
6 35 02 231 ...	1	1	5	1
6 35 02 232 ...	1	1	4	1
6 35 02 233 ...	1	1	4	1
6 35 02 236 ...	1	1	4	1
6 35 02 237 ...	1	1	5	1

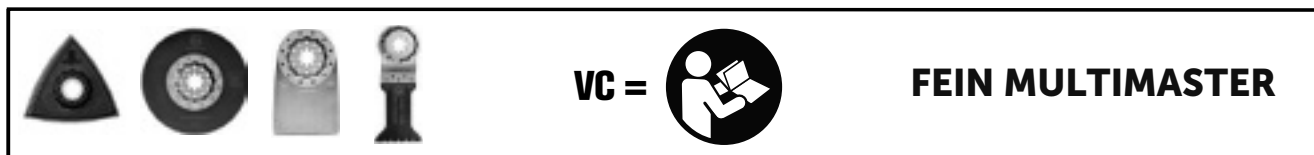

	AMM 300 PLUS VC	AMM 500 PLUS VC	MM 300 PLUS VC	MM 500 PLUS VC
6 37 06 019 ...	0	0	3	0
6 37 19 011 ...	1	1	4	1
6 37 31 001 ...	1	0	2	0
6 37 31 002 ...	1	0	1	0
6 38 06 129 ...	0	0	1	0
6 38 06 136 ...	0	0	1	0
6 38 06 140 ...	0	0	1	0
6 38 06 141 ...	0	0	1	0
6 38 06 142 ...	0	0	1	0
6 38 06 159 ...	0	0	1	0
6 38 06 195 ...	1	3	3	1
6 38 06 204 ...	1	3	3	1
6 38 10 031 ...	2	3	5	1
6 39 03 165 ...	0	0	3	0
6 39 03 200 ...	0	0	2	0
6 39 03 201 ...	0	0	2	0
6 39 03 202 ...	0	0	2	0
6 39 03 226 ...	1	1	4	1
6 39 03 233 ...	0	0	2	0
6 39 03 234 ...	1	2	4	1
6 39 03 235 ...	1	1	3	0
6 39 03 245 ...	0	0	3	0
6 39 03 251 ...	0	1	2	0





	MM 700 MAX VC	AMM 700 MAX VC		MM 700 MAX VC	AMM 700 MAX VC
6 35 02 097 ...	0	0	6 35 02 224 ...	1	2
6 35 02 106 ...	0	0	6 35 02 225 ...	1	1
6 35 02 113 ...	0	0	6 35 02 226 ...	1	1
6 35 02 114 ...	0	0	6 35 02 227 ...	1	2
6 35 02 118 ...	0	0	6 35 02 228 ...	1	2
6 35 02 125 ...	0	0	6 35 02 229 ...	1	2
6 35 02 126 ...	1	1	6 35 02 230 ...	1	2
6 35 02 127 ...	1	2	6 35 02 231 ...	1	2
6 35 02 133 ...	1	1	6 35 02 232 ...	1	1
6 35 02 134 ...	1	2	6 35 02 233 ...	1	1
6 35 02 151 ...	1	1	6 35 02 236 ...	1	1
6 35 02 152 ...	1	1	6 35 02 237 ...	1	1
6 35 02 157 ...	1	1	6 35 02 238 ...	1	2
6 35 02 160 ...	1	1	6 37 06 019 ...	0	0
6 35 02 161 ...	1	2	6 37 19 011 ...	1	1
6 35 02 166 ...	0	1	6 37 31 001 ...	0	0
6 35 02 169 ...	0	1	6 37 31 002 ...	0	0
6 35 02 170 ...	0	1	6 37 31 006 ...	1	1
6 35 02 174 ...	0	0	6 38 06 129 ...	0	0
6 35 02 175 ...	0	1	6 38 06 136 ...	0	0
6 35 02 176 ...	0	1	6 38 06 140 ...	0	0
6 35 02 183 ...	1	1	6 38 06 141 ...	0	0
6 35 02 184 ...	0	0	6 38 06 142 ...	0	0
6 35 02 187 ...	0	1	6 38 06 159 ...	0	0
6 35 02 188 ...	0	1	6 38 06 195 ...	0	2
6 35 02 191 ...	1	1	6 38 06 204 ...	0	2
6 35 02 193 ...	1	1	6 38 10 031 ...	1	3
6 35 02 196 ...	1	1	6 39 03 165 ...	0	0
6 35 02 198 ...	1	1	6 39 03 200 ...	0	0
6 35 02 199 ...	1	1	6 39 03 201 ...	0	0
6 35 02 200 ...	1	2	6 39 03 202 ...	0	0
6 35 02 201 ...	1	2	6 39 03 226 ...	1	1
6 35 02 202 ...	1	2	6 39 03 233 ...	0	0
6 35 02 203 ...	1	2	6 39 03 234 ...	1	2
6 35 02 204 ...	1	1	6 39 03 235 ...	0	1
6 35 02 205 ...	1	1	6 39 03 236 ...	2	2
6 35 02 206 ...	1	1	6 39 03 237 ...	1	1
6 35 02 207 ...	1	1	6 39 03 238 ...	1	1
6 35 02 208 ...	1	2	6 39 03 239 ...	2	2
6 35 02 213 ...	0	1	6 39 03 240 ...	1	1
6 35 02 214 ...	0	1	6 39 03 241 ...	1	1
6 35 02 215 ...	0	1	6 39 03 242 ...	1	1
6 35 02 216 ...	0	0	6 39 03 243 ...	1	1
6 35 02 217 ...	0	1	6 39 03 244 ...	1	1
6 35 02 218 ...	0	1	6 39 03 245 ...	0	0
6 35 02 219 ...	0	1	6 39 03 246 ...	3	3
6 35 02 220 ...	0	1	6 39 03 247 ...	3	3
6 35 02 221 ...	1	1	6 39 03 248 ...	3	3
6 35 02 222 ...	1	1	6 39 03 251 ...	0	0
6 35 02 223 ...	1	1			

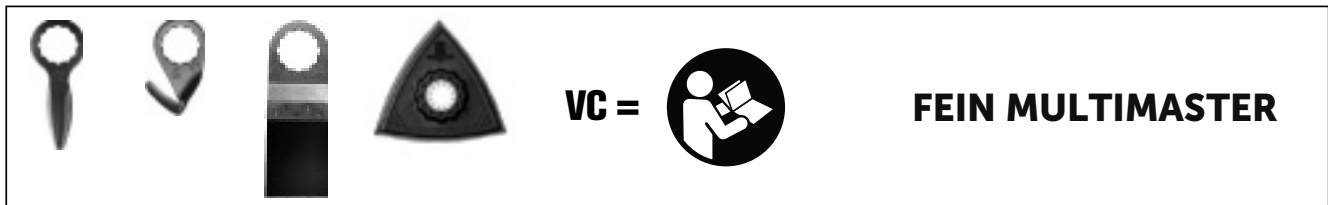

	MM 700-1.7 MM 700-1.7Q	AMM 700-1.7Q		MM 700-1.7 MM 700-1.7Q	AMM 700-1.7Q		MM 700-1.7 MM 700-1.7Q	AMM 700-1.7Q
	VC	VC		VC	VC		VC	VC
6 35 02 102 ...	0	0	6 38 06 140 ...	0	1	6 39 03 154 ...	1	1
6 35 02 103 ...	0	1	6 38 06 141 ...	0	1	6 39 03 155 ...	1	1
6 35 02 115 ...	0	1	6 38 06 195 ...	0	1	6 39 03 156 ...	1	1
6 35 02 116 ...	0	1	6 38 06 204 ...	0	1	6 39 03 157 ...	1	1
6 35 02 119 ...	1	0	6 39 03 072 ...	1	0	6 39 03 160 ...	2	2
6 35 02 120 ...	1	1	6 39 03 073 ...	1	0	6 39 03 161 ...	1	1
6 35 02 121 ...	1	1	6 39 03 076 ...	1	0	6 39 03 162 ...	1	1
6 35 02 122 ...	1	1	6 39 03 079 ...	1	0	6 39 03 163 ...	1	0
6 35 02 123 ...	1	1	6 39 03 081 ...	2	2	6 39 03 166 ...	1	1
6 35 02 124 ...	1	1	6 39 03 082 ...	1	1	6 39 03 168 ...	2	2
6 35 02 135 ...	1	1	6 39 03 083 ...	1	0	6 39 03 169 ...	2	2
6 35 02 136 ...	1	1	6 39 03 087 ...	1	0	6 39 03 170 ...	2	2
6 35 02 138 ...	1	1	6 39 03 095 ...	1	0	6 39 03 171 ...	2	2
6 35 02 147 ...	1	1	6 39 03 097 ...	1	1	6 39 03 172 ...	1	0
6 35 02 148 ...	1	1	6 39 03 099 ...	2	2	6 39 03 173 ...	1	0
6 35 02 155 ...	0	1	6 39 03 101 ...	1	1	6 39 03 174 ...	1	1
6 35 02 158 ...	0	0	6 39 03 103 ...	1	0	6 39 03 176 ...	1	1
6 35 02 162 ...	1	1	6 39 03 104 ...	1	0	6 39 03 179 ...	2	2
6 35 02 163 ...	1	1	6 39 03 105 ...	1	1	6 39 03 181 ...	1	1
6 35 02 164 ...	1	1	6 39 03 107 ...	1	1	6 39 03 182 ...	3	3
6 35 02 165 ...	1	1	6 39 03 108 ...	1	0	6 39 03 183 ...	1	0
6 35 02 167 ...	0	1	6 39 03 109 ...	1	0	6 39 03 184 ...	1	0
6 35 02 168 ...	0	1	6 39 03 110 ...	1	0	6 39 03 185 ...	1	0
6 35 02 172 ...	0	1	6 39 03 111 ...	2	2	6 39 03 186 ...	1	0
6 35 02 173 ...	0	1	6 39 03 113 ...	1	1	6 39 03 189 ...	1	1
6 35 02 177 ...	0	1	6 39 03 114 ...	1	1	6 39 03 190 ...	2	2
6 35 02 178 ...	0	1	6 39 03 115 ...	1	0	6 39 03 191 ...	1	1
6 35 02 179 ...	0	1	6 39 03 116 ...	2	2	6 39 03 194 ...	2	2
6 35 02 183 ...	1	2	6 39 03 117 ...	2	2	6 39 03 195 ...	2	2
6 35 02 185 ...	1	1	6 39 03 118 ...	1	0	6 39 03 196 ...	1	1
6 35 02 186 ...	0	0	6 39 03 120 ...	1	0	6 39 03 198 ...	2	2
6 35 02 189 ...	0	1	6 39 03 121 ...	1	0	6 39 03 206 ...	1	1
6 35 02 190 ...	0	1	6 39 03 122 ...	1	0	6 39 03 207 ...	1	1
6 35 02 192 ...	1	1	6 39 03 123 ...	2	2	6 39 03 208 ...	1	1
6 35 02 194 ...	1	1	6 39 03 124 ...	1	0	6 39 03 209 ...	1	1
6 35 02 195 ...	1	1	6 39 03 125 ...	2	2	6 39 03 210 ...	1	1
6 35 02 196 ...	0	1	6 39 03 127 ...	1	0	6 39 03 211 ...	1	1
6 35 02 209 ...	1	1	6 39 03 128 ...	1	1	6 39 03 212 ...	1	0
6 35 02 210 ...	1	1	6 39 03 129 ...	1	1	6 39 03 217 ...	1	1
6 35 02 211 ...	1	1	6 39 03 131 ...	1	1	6 39 03 221 ...	3	3
6 35 02 212 ...	1	1	6 39 03 132 ...	1	1	6 39 03 222 ...	3	3
6 35 02 234 ...	1	1	6 39 03 133 ...	1	1	6 39 03 223 ...	3	3
6 35 02 235 ...	1	1	6 39 03 143 ...	2	2	6 39 03 227 ...	1	1
6 37 06 018 ...	0	1	6 39 03 144 ...	1	1	6 39 03 228 ...	3	3
6 37 31 001 ...	0	0	6 39 03 146 ...	1	1	6 39 03 229 ...	2	2
6 37 31 002 ...	0	0	6 39 03 147 ...	1	0	6 39 03 230 ...	3	3
6 37 31 005 ...	0	1	6 39 03 152 ...	1	1	6 39 03 231 ...	2	2
6 38 06 129 ...	0	1	6 39 03 153 ...	1	1			
6 38 06 136 ...	0	1						





## FEIN PREMIUM SERVICE

### 36 mesi di assistenza completa.

Riparazione gratuita, costi di spedizione compresi, pezzi di ricambio e pezzi soggetti ad usura, batterie e caricabatteria, tempi di fermo ridotti, disbrigo veloce dei danni, tracciabilità online in caso di guasto, solo pezzi di ricambio FEIN, nuovo utensile in caso di furto. Contattateci, saremo lieti di fornirvi la necessaria consulenza.

## SERVIZIO RIPARAZIONI FEIN

Con il «FEIN Service» disponete di un unico partner per il disbrigo dei vostri ordini di riparazione e delle pratiche di garanzia.

I lavori di manutenzione, riparazione e controllo della sicurezza per tutti i prodotti FEIN vengono eseguiti in modo veloce ed efficiente.

Tel. +39 010 3109227

E-mail: [service@fein.it](mailto:service@fein.it)

## 3 ANNI DI GARANZIA FEIN PLUS

### Registratevi e assicuratevi 3 anni di garanzia.

Dovrete semplicemente registrare l'utensile online e prolungare la garanzia a 3 anni.

[www.fein.com/warranty](http://www.fein.com/warranty)

Hotline garanzia:

Tel. +39 010 3109227

E-mail: [garanziefein@fein.it](mailto:garanziefein@fein.it)

## ELEVATA SICUREZZA D'ESERCIZIO

### Alla FEIN trovate sempre il ricambio che vi serve.

Tutto ciò di cui avete bisogno per i vostri elettrooutensili. Per decenni. Sul sito [www.fein.it](http://www.fein.it) potrete accedere al catalogo pezzi di ricambio FEIN dove troverete tutto quello di cui avete bisogno per la vostra macchina.

Impressum:

DE: C. & E. Fein GmbH (Tribunale distrettuale Ulm, HRB 702155), Hans-Fein-Straße 81, 73529 Schwäbisch Gmünd-Bargau  
Amministratori delegati: Dr. Christoph Weiß

FEIN Italia Srl, Via Francesco Dassori, 29/1 sc A, 16131 Genova, Telefono 010/31092.1, Telefax 010/3620630, [info@fein.it](mailto:info@fein.it)



4 014586 454726

Versione 01/2022 Prezzi di listino consigliati. Il presente listino annulla e sostituisce qualsiasi documento precedentemente emesso.  
Con riserva di modifiche tecniche.